

DEWALT®

STORAGE BROCHURE

STORAGE
BUILT TO
HANDLE IT

DEWALT INTERACTIEVE
PRIJSCATALOGUS

MEER INFO 

GUARANTEED TOUGH.®



www.[DEWALT](http://DEWALT.be).be

OPBERGSYSTEMEN

TOUGHSYSTEM® 2.0 DXL

04

Maak kennis met onze Heavy Duty Aluminium en ABS gereedschapskar TOUGHSYSTEM® DXL – om te bouwen volgens uw behoeften met kwaliteit en duurzaamheid in het achterhoofd. Verander uw gereedschapskoffers in een mobiele werkstation met een degelijk werkblad - perfect voor elke klus. Houd uw gereedschap veilig en beschermd met een geïntegreerde vergrendelingsstang en weerbestendige afdichting om te beschermen tegen water en stof.



TOUGHSYSTEM® 2.0

08

Bescherm en beveilig je gereedschap met dit sterke en duurzame opbergstelsel. Het biedt oplossingen voor het opbergen en beschermen van je elektrisch gereedschap, handgereedschap, kleine onderdelen en accessoires in je werkplaats en op de werf. Gebruik individuele koffers, ladenmodules, gereedschapsbakken, tassen en organizers, en koppel ze eenvoudig aan elkaar. Kies de juiste transportbasis en ontdek de specifieke eigenschappen van TOUGHSYSTEM 2.0. Dit systeem is compatibel met TSTAK dankzij de DEWALT TOUGHSYSTEM 2.0 adapterplaat.

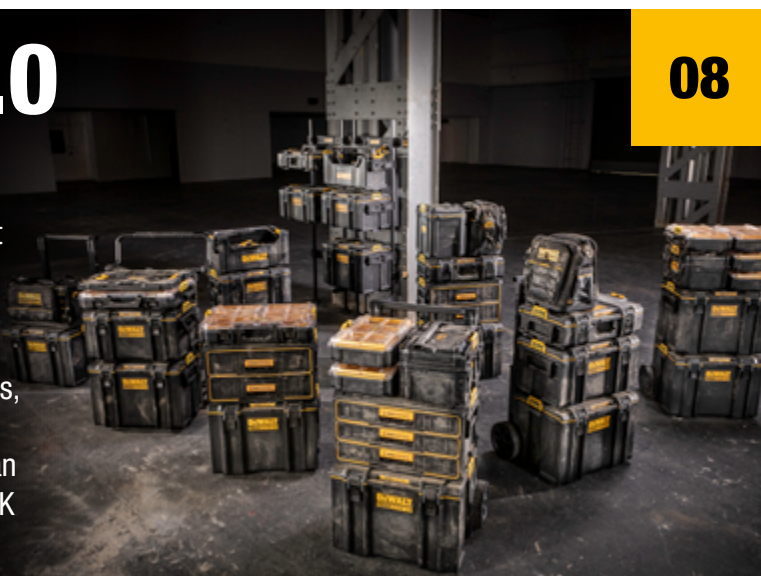

TSTAK™

17

Veilige oplossing voor het opbergen en beveiligen van gereedschap. Dit systeem biedt diverse oplossingen voor het opbergen van kleine onderdelen, accessoires, handgereedschap en elektrisch gereedschap in je werkplaats en op de werkplek. Gebruik individuele koffers, bakken, tassen en organizers, en koppel ze eenvoudig aan elkaar. Ontdek de handige modules en accessoires van TSTAK voor georganiseerde en efficiënte gereedschapopslag.



SOFT STORAGE

26

De DEWALT Gereedschapstassen zijn licht en zeer robuust. Ze zijn voorzien van opbergvakken, -elastieken, -oplossingen voor het optimaal organiseren van je gereedschap. Een gevoerde schouderriem zorgt voor extra comfort tijdens het dragen.



GEREEDSCHAPSGORDELS

30

Je gereedschap georganiseerd en onmiddellijk bij de hand tijdens de job waardoor je geen tijd verliest.

De gereedschapsgordels zijn extra sterk en bieden tal van slimme opbergoplossingen. De afzonderlijk verkrijgbare bretels bieden maximum draagcomfort om het gewicht te verdelen.



ALS VAKMAN WIL JE VOORAL GEEN TIJD VERLIEZEN.

Overzichtelijk opgeborgen gereedschap zorgt ervoor dat je sneller kunt werken.

Onze personaliseerbare opbergssystemen zijn daarnaast ook makkelijk te transporteren.



TOUGHSYSTEM® 2.0

DXL™

VAN MODULAIRE OPBERGOPLOSSING TOT BEVEILIGDE GEREEDSCHAPKAR

Verander je opbergsysteem in een grote werkbank



Met brede handgreep voor gemakkelijk verplaatsen



Lades veilig af te sluiten met metalen stang en hangslot (niet bijgeleverd)

Lades uitgerust met dichting voor bescherming tegen vocht en stof op de werkplek

Stevige aluminium kleppen met automatisch snelvergrendelstysteem

Kogelgelagerde geleiders voor het soepel openen en veilig sluiten van de lades

Stevige aluminium draagbeugels

Plateau met 360° afzonderlijk te blokkeren zwenkwielen voor optimale wendbaarheid

Wielremmen om het werkstation vast te zetten en veilig te kunnen werken

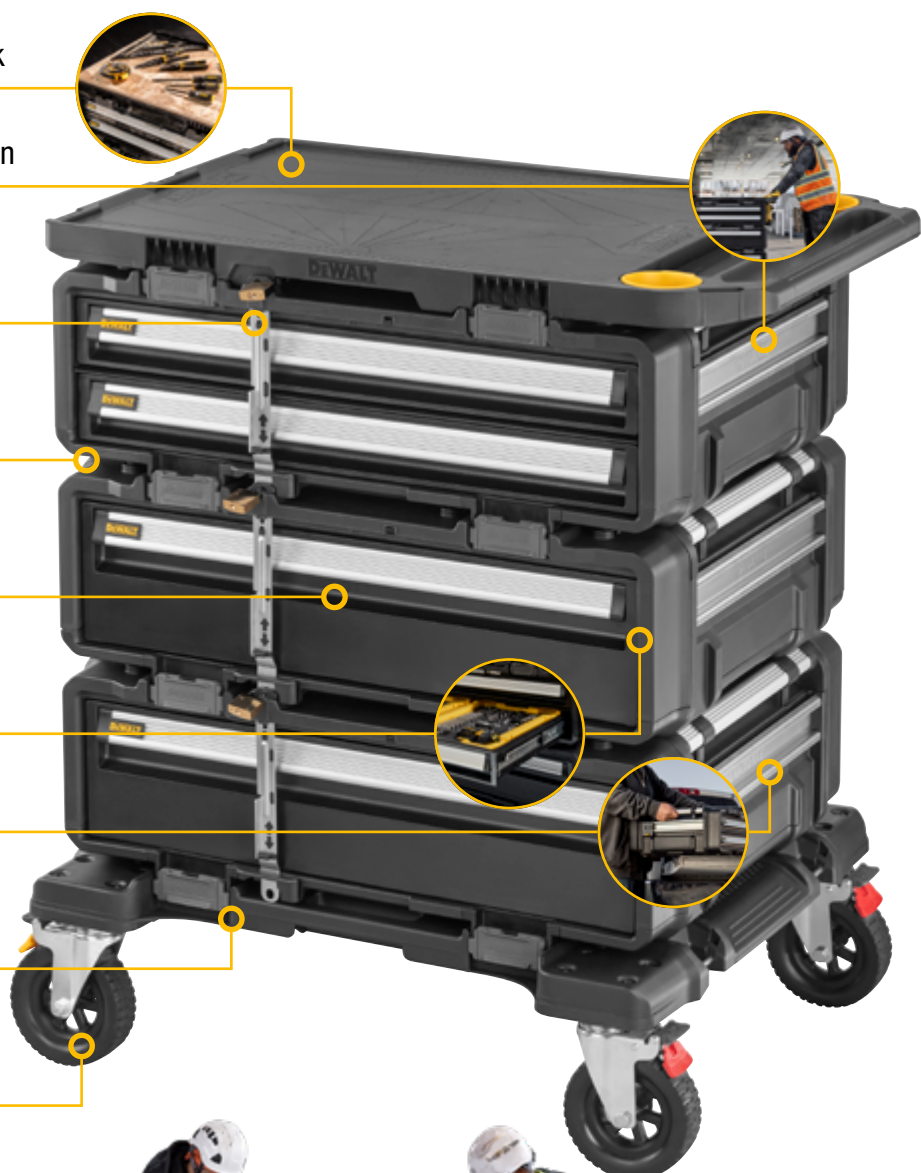

AUTO-CONNECTSYSTEEM

Verzekert een snelle koppeling met het **DXL & TOUGHSYSTEM 2.0**.
Connecteerbaar met de kleine en volledige modules.



BOUW JE EIGEN WERKSTATION MET DEZE MODULES

TOUGHSYSTEM 2.0 DXL WERKBLAD

- Verander uw opbergsysteem in een grote werkbank met de XL werkblad van 508×660mm
- Brede ergonomische handgreep
- Verhoogde randen voorkomen dat items van het werkopervlak rollen
- Ruimte voor drie bakjes DWST82813-1 (afzonderlijk verkrijgbaar) en 2 ronde bakjes met uitschuifbare rand voor flessen, schroeven of kleine accessoires
- 5 uitsparingen voor rolbandmaten of elektrisch gereedschap met riemhaak



DWST08550-1

Afmetingen (B×D×H)	860×537×47mm
Max. belasting	40kg

TOUGHSYSTEM 2.0 DXL KOFFER MET 1 LADE

- Zeer grote opslagcapaciteit
- Optimale organisatie in de lade met de meegeleverde stevige verwijderbare verdelers (2 large en 3 medium)
- Beveilig je gereedschap met de geïntegreerde metalen afsluitstang en een hangslot (niet bijgeleverd)
- Soepel openen en veilig sluiten met stevige aluminium klep en kogelgelagerde geleiders
- Automatisch snelvergrendelstelsysteem om ongecontroleerd openen te voorkomen
- Makkelijk en veilig transport met de duurzame aluminium draagbeugels
- Interne afmetingen lade (B×D×H): 645×470×144mm



DWST08510-1

Afmetingen (B×D×H)	770×550×250mm
Max. belasting	25kg/lade
Volume	44L
Nettogewicht koffer	15.2kgkg

TOUGHSYSTEM 2.0 DXL KOFFER MET 2 LADES

- Zeer grote opslagcapaciteit
- Optimale organisatie in de lades met de meegeleverde stevige verwijderbare verdelers (2 large en 3 medium)
- Beveilig je gereedschap met de geïntegreerde metalen afsluitstang en een hangslot (niet bijgeleverd)
- Soepel openen en veilig sluiten met stevige aluminium klep en kogelgelagerde geleiders
- Automatisch snelvergrendelstelsysteem om ongecontroleerd openen te voorkomen
- Makkelijk en veilig transport met de duurzame aluminium draagbeugels
- Interne afmetingen per lade (B×D×H): 645×470×62mm

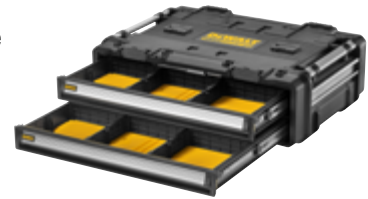

DWST08520-1

Afmetingen (B×D×H)	770×550×250mm
Max. belasting	12.5kg/lade
Volume	2× 17L
Nettogewicht koffer	20.4kgkg

TOUGHSYSTEM 2.0 DXL PLATEAU MET WIELEN

- Duurzame en functionele constructie met een grote draagcapaciteit tot 200kg en 4 bevestigingspunten voor het veilig vastzetten van losse voorwerpen met riemen
- Robuuste wielen met 12.5cm diameter uit zacht en duurzaam kunststof
- 2x 360° Draaiwielen (met de rode klep) met nokvergrendeling - blokkeerbaar in verschillende hoeken
- 2x 360° Draaiwielen (met de gele klep) vergrendelbaar in 1 positie
- 2 geïntegreerde zijhandgrepen



DWST08530-1

Afmetingen (B×D×H)	805×655×250mm
Max. belasting	200kg



ORGANISEER DE INHOUD VAN JE DXL-LADES

TOUGHSYSTEM INLAY

DWST83459-1

TOUGHSYSTEM 2.0 INLEGBAKKEN

DWST83407-1

Zie pagina 11

SAMENGESTELDE OPLOSSINGEN

TOUGHSYSTEM 2.0 DXL 4-IN-1 MODULAIRE GEREEDSCHAPSKAR

- Zeer grote opslagcapaciteit: 78.3L volume en maximale laadcapaciteit van 200kg
- Beveilig uw gereedschap op de werf tegen diefstal dankzij de geïntegreerde metalen afsluitstang
- Hang elektrisch gereedschap of accessoires aan de geïntegreerde metalen TOUGHSYSTEM-rail aan de zijkant met de DXL accessoires, zoals bakjes, haken, batterijhouder, holster voor schroef/boormachine (de accessoires zijn afzonderlijk verkrijgbaar)
- Bevat het werkblad DWST08550-1, 2 koffers (1× DWST08510-1 met 1 lade en 1× DWST08520-1 met 2 lades) en de plateau met wielen DWST08530-1
- Hoogte: 76cm



DWST60520-1

Afmetingen (B×D×H) 885×655×755mm

Max. belasting 200kg

TOUGHSYSTEM 2.0 DXL 5-IN-1 MODULAIRE GEREEDSCHAPSKAR

- Zeer grote opslagcapaciteit: 122L volume en maximale laadcapaciteit van 200kg
- Beveilig uw gereedschap op de werf tegen diefstal dankzij de geïntegreerde metalen afsluitstang
- Hang elektrisch gereedschap of accessoires aan de geïntegreerde metalen TOUGHSYSTEM-rail aan de zijkant met de DXL accessoires, zoals bakjes, haken, batterijhouder, holster voor schroef/boormachine (de accessoires zijn afzonderlijk verkrijgbaar)
- Bevat het werkblad DWST08550-1, 3 koffers (2× DWST08510-1 met 1 lade en 1× DWST08520-1 met 2 lades) en de plateau met wielen DWST08530-1
- Hoogte: 99cm



DWST60510-1

Afmetingen (B×D×H) 885×655×990mm

Max. belasting 200kg

Volume 122L



TOUGHSYSTEM[®] 2.0

TESTED FOR TOUGHNESS

MAAK JE IDEALE SET

- IP65^{**}: Volledige bescherming tegen stof en bescherming tegen water onder druk vanuit alle hoeken



- Combineerbaar met TOUGHSYSTEM 2.0 ½ modules met de vergrendelingen voorzien in het deksel



- Brede en robuuste handgrepen met dubbele functie - om de koffer te dragen of te schuiven in de steunen van de trolley of werkplaatsinrichting. Zo is iedere koffer afzonderlijk bereikbaar.



- Robuuste metalen sluitingen voor maximale duurzaamheid en extra gebruiksgemak



- Auto-connectsysteem* - Intuïtief, makkelijk en tijdbesparend – de modules koppelen automatisch door ze op elkaar te duwen en met één druk op de koppelingen klikken ze terug los



- Personaliseerbaar label voor het eenvoudig identificeren van de inhoud, dus snel terugvinden van het materiaal



TOUGHSYSTEM, AANGEPAST AAN DE MEEST EXTREME OMSTANDIGHEDEN

Stel je ideale set samen naar jouw behoefte: koffers, transportbasis, organizers en gereedschapstassen voor vervoer en opbergen van klein en groot materiaal.



* Compatibel met Toughsystem 1.0
** Afhankelijk van de modules

GEORGANISEERDE WERKPLAATS

ORGANISEER JE TOUGHSYSTEM MODULES OVERZICHTELIJK IN JE WERKPLAATS

TOUGHSYSTEM WERKPLAATSINRICHTING

- Moduleerbaar naar eigen wens
- Aanpasbare organisatie
- Maximale belasting van 200kg per rek (50kg per 2 steunen)
- Mogelijkheid om een schap te bevestigen op een paar steunen
- Snel en eenvoudig zelf te monteren
- Geleverd met 2 stijlen, 2 dwarsbalken, 5x2 steunen verstelbaar in hoogte
- Afzonderlijk verkrijgbaar: 1-70-362 set van 2 steunen



DWST1-75694

Afmetingen (BxDxH)	650x329x1.806mm
Max. belasting	200kg
Max. belasting per steun	50kg



1-70-362

Extra steunen TOUGHSYSTEM



Set van 2 extra steunen (50kg maximale belasting per paar)
Te gebruiken bij TOUGHSYSTEM werkplaatsinrichting DWST1-75694 en TOUGHSYSTEM trolley 1-70-324

MAKKELIJK TRANSPORT

SCHUIF JE MODULES OP DE TROLLEY, HIERBIJ IS IEDERE MODULE AFZONDERLIJK TOEGANKELIJK. OF STAPEL EXTRA MODULES OP DE TRANSPORTBASIS MET OPBERGKOFFER

TOUGHSYSTEM TROLLEY

- In hoogte verstelbare beugels voor combinaties op maat
- Stevig metalen frame
- Grote (8") duurzame rubberen wielen, ideaal voor op de werf in ruwe omstandigheden
- Maximale belasting plat - 120kg
- Maximale belasting gebruik op de trap - 80kg
- Geleverd met 3x2 steunen
- Afzonderlijk verkrijgbaar: 1-70-362 set van 2 steunen



1-70-324

Afmetingen (BxDxH)	685x514x1.134mm
Max. belasting	120kg (plat) / 80kg (op de trap)

TOUGHSYSTEM 2.0 GEREEDSCHAPSWAGEN

- Grote (8") duurzame rubberen wielen, ideaal voor op de werf in ruwe omstandigheden
- IP65: volledige bescherming tegen stof en bescherming tegen water onder druk vanuit alle hoeken
- Afneembare hendel om makkelijker op te bergen
- Robuuste metalen sluitingen voor maximale duurzaamheid en extra gebruiksgemak
- Auto-connectsysteem - intuïtief, makkelijk en tijdbesparend – de modules koppelen automatisch door ze op elkaar te duwen en met één druk op de koppelingen klikken ze terug los
- Combineerbaar met de kleinere 1/2 TOUGHSYSTEM modules (afzonderlijk verkrijgbaar)
- Brede en robuuste handgreep - ergonomischer en sterker
- Metalen hangslottoeg - veiliger opbergen van gereedschap
- Personaliseerbaar label voor het eenvoudig identificeren van de inhoud, dus snel terugvinden van het materiaal
- DEWALT tracker ready - Interne voorziening om DEWALT Tracker te installeren en te tracken via DEWALT Tool Connect



DWST83295-1

Afmetingen (BxDxH)	608x500x990mm
--------------------	---------------

OPBERGEN VAN MIDDELGROOT TOT GROOT GEREEDSCHAP

AAN DE HAND VAN TOUGHSYSTEM 2.0 KOFFERMODULES MET EN ZONDER LADES

IP65*: Volledige bescherming tegen stof en bescherming tegen water onder druk vanuit alle hoeken



Personaliseerbaar label voor het eenvoudig identificeren van de inhoud, dus snel terugvinden van het materiaal

Modules met lades voor gemakkelijke toegang tot het gereedschap zonder de andere modules weg te halen

De modules met lades hebben geleiders met kogellagers - duurzaam en gemakkelijk te openen

DEWALT tracker ready - Interne voorziening om DEWALT Tracker te installeren en te tracken via DEWALT Tool Connect



Combineerbaar met de kleinere TOUGHSYSTEM 2.0 ½ modules

Auto-connectsysteem - intuïtief, makkelijk en tijdbesparend – de modules koppelen automatisch door ze op elkaar te duwen en met één druk op de koppelingen klikken ze terug los

Brede en robuuste handgrepen met dubbele functie - om de koffer te dragen of te schuiven in de steunen van de trolley of werkplaatsinrichting. Zo is iedere koffer afzonderlijk bereikbaar

Robuuste metalen sluitingen voor maximale duurzaamheid en extra gebruiksgemak

Metalen hangslot - veiliger opbergen van gereedschap (hangslot niet bijgeleverd)



DWST83293-1

DWST83294-1

DWST83342-1

DWST08035-1

DWST83529-1

DWST08330-1

	DWST83293-1	DWST83294-1	DWST83342-1	DWST08035-1	DWST83529-1	DWST08330-1
IP-waarde	IP65	IP65	IP65	IP65	-	-
Buitenafmetingen BxDxH	555x375x180mm	555x375x317mm	555x375x415mm	351.5x255x390mm	553x314x320mm	553x314x320mm
Binnenafmetingen BxDxH	490x300x117mm	490x300x252mm	490x300x352mm	342x213x290mm	450x283x100mm (per lade)	450x283x58mm (per lade)
Aantal lades	-	-	-	-	2	3
Volume	22L	43L	60L	16L	12.7L/lade	7.3L/lade
Draagcapaciteit	50kg	50kg	50kg	35kg	11kg/lade	6.6kg/lade
Handvat bovenop	✓	✓	✓	✓	✗	✗
Extra	2 organizers ieder met 2 verdelers en deksel			4 verdelers en 1 organizer met deksel		

* niet voor de modules met lades

OPBERGEN VAN ACCESSOIRES EN KLEINERE ONDERDELEN IN ORGANIZERS

- Ultrasterk en doorzichtig polycarbonaat deksel met groeven om bakjes op hun plaats te houden zodat de inhoud goed op zijn plaats blijft
- Metalen vergrendelingen voor eenvoudige bediening met één hand
- Auto-connectsysteem - Intuïtief, makkelijk en tijdbesparend – de modules koppelen automatisch door ze op elkaar te duwen en met één druk op de koppelingen klikken ze terug los
- IP65: Volledige bescherming tegen stof en bescherming tegen water onder druk vanuit alle hoeken



TOUGHSYSTEM 2.0 ORGANIZER DS100

- Vaste centrale compartimenten: voor het opbergen van lang gereedschap
- 10 uitneembare compartimenten: 8× enkel, 2× dubbel
- Combineerbaar met de kleinere 1/2 organizer (afzonderlijk verkrijgbaar)



DWST83394-1

Afmetingen (BxDxH)

540×375×130mm

TOUGHSYSTEM 2.0 1/2 ORGANIZER

- 6 uitneembare diepe bakjes kunnen afzonderlijk uit de organizer worden genomen voor meer opbergruimte of gebruikt worden voor het maken van kleinere vakjes met een, door de gebruiker te maken, verdeler



DWST83392-1

Afmetingen (BxDxH)

367×266×132mm



ORGANISEER DE INHOUD VAN JE GEREEDSCHAPSKOFFERS

TOUGHSYSTEM INLAY VOOR DS166

- Aanpasbare schuimrubberen inzetstuk voor uw materiaal en elektrisch gereedschap
- Met vierkantjes van 20mm gemakkelijk los te maken om een oplossing op maat te creëren

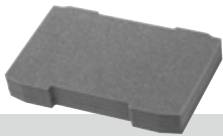

DWST83459-1

Afmetingen (BxDxH)

485×320×75mm

TOUGHSYSTEM 2.0 INLEGBAKKEN

- Stapelbaar - Te stapelen in TOUGHSYSTEM 2.0 koffers of onderling op elkaar te klikken met de handgrepen
- Zijhandgrepen met dubbele functie - om de lade gemakkelijk uit een koffer te halen en als vergrendeling om verschillende lades aan elkaar te koppelen
- Optimale organisatie - Gevormd naar de vorm van de TOUGHSYSTEM 2.0 koffers voor het georganiseerd opbergen van gereedschap
- Mogelijkheid om kleinere vakken te maken met door de gebruiker te maken verdelers



DWST83407-1

Afmetingen (BxDxH)

467×306×60mm



DWST83408-1

Afmetingen (BxDxH)

467×306×114mm

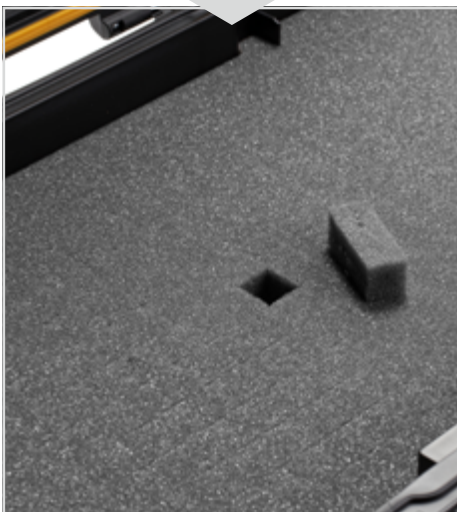

DWST83293-1



DWST83294-1



DWST83295-1



OPBERGEN VAN MIDDELGROOT TOT GROOT GEREEDSCHAP BOVENOP JE SAMENGESTELDE SET

TOUGHSYSTEM GEREEDSCHAPSBAK

- Grote ruimte om elektrisch gereedschap en kabels in op te bergen
- Robuust ontwerp gemaakt van hoogwaardige kunststof Polypropyleen
- Brede en robuuste handgrepen met dubbele functie - om te dragen of te schuiven in de steunen van de trolley of werkplaatsinrichting
- Groeven in de koffer voor het plaatsen van verdelers (zelf te maken) om uw gereedschap optimaal te organiseren



DWST1-75654

Afmetingen (BxDxH)

557x325x277mm

TOUGHSYSTEM GEREEDSCHAPSTASSEN

- Ergonomische handgreep en gewatteerde shouderriem voor gebruikscomfort
- Bungeekoord voor het opbergen van specifiek gereedschap of materiaal aan de buitenzijde van de tas
- Zijzak met een extra bandbevestiging voor lang gereedschap
- Doorzichtig ritsvak voor zichtbaar en veilig opbergen van documenten en dergelijke
- Snel terugvinden van gereedschap dankzij de optimale organisatie van gereedschap met de vele opbergoplossingen
- Sterk en duurzaam: 1680 denier stof, zeildoek en waterdichte bodem
- Metalen clips voor bevestiging van de rolbandmaat



TOUGHSYSTEM 2.0 GEREEDSCHAPSTAS 11"

- Meer dan 25 opbergvakken



DWST83524-1

Afmetingen (BxDxH)

300x300x390mm

Max. belasting

18kg

Volume

30L

TOUGHSYSTEM 2.0 GEREEDSCHAPSTAS 22"

- Meer dan 50 opbergvakken



DWST83522-1

Afmetingen (BxDxH)

569x384x335mm

Max. belasting

35kg

Volume

55.5L

HANDIG VOOR OP DE WERF



TOUGHSYSTEM 2.0 KOFFER/ACCULADER

- Transport/opslag/laden van accu's en transport/opslag van gereedschap
- 2x 4Amp duolader - gelijktijdig opladen van 2 18V/FLEXVOLT accu's (6.0-12.0Ah)
- IP55 water- en stofbescherming
- Auto-connectsysteem
- 2x USB laadpoorten Type A (intern) en Type C (extern)
- Batterijlaadindicator met LED-lampen
- Duurzame metaaldradsluitingen
- Interne ventilator – warmteafvoer tijdens het laden
- 2m kabelopslag
- Metalen hangslotoog - veilig opbergen



DWST83471-QW

Afmetingen (BxDxH)

366x244x270mm

TOUGHSYSTEM 2.0 18V XR WERKLAMP/KOFFER

- 2in1: TOUGHSYSTEM 2.0™ verstelbare werklamp met twee roterende panelen (over 2 assen) + TOUGHSYSTEM stapelbare gereedschapsbak
- Krachtige helderheid: 2 LED panelen - 4000 Lumen natuurlijk witte LED met 7 helderheidsstanden
- Meerdere plaatsingsopties: met inklapbare metalen haak om op te hangen en statiefaansluiting (5/8" en 1/4")
- Geleverd met open gereedschapsbak met een duurzame wegklapbare handgreep
- Snoerloos: werkt op DEWALT® 18V XR accu's (niet bijgeleverd)
- Auto-connectsysteem

























DWST08061-1

Afmetingen (BxDxH)	395x352x255mm
Max. belasting	25kg
Volume	15.9L

WIST JE DAT TOUGHSYSTEM van de eerste generatie en TOUGHSYSTEM 2.0 compatibel zijn?

TOUGHSYSTEM RANGE

Functie	Product Code		Buitenafmetingen BxDxH	Binnenafmetingen BxDxH	Volume	Laadcapaciteit
Werkplaats	DWST1-75694		650x329x1.806mm			200kg
Transport	1-70-324		685x514x1.134mm			120kg (plat) / 80kg (op de trap)
	DWST83295-1		608x500x990mm	490x340x352mm	64.75L	40kg (als koffer) / 30kg (als wagen)
DXL	DWST08550-1		860x537x47mm			40kg
	DWST08510-1		770x550x250mm		44L	25kg/lade
	DWST08520-1		770x550x250mm		2x 17L	12.5kg/lade
	DWST08530-1		805x655x250mm			200kg
Koffer	DWST83293-1		555x375x180mm	490x300x117mm	22L	50kg
	DWST83294-1		555x375x317mm	490x300x252mm	43L	50kg
	DWST83342-1		555x375x415mm	490x300x352mm	60L	50kg
	DWST08035-1		351.5x255x390mm	342x213x290mm	16L	35kg
	DWST83529-1		553x314x320mm	450x283x100mm (per lade)	12.7L/lade	11kg/lade
	DWST08330-1		553x314x320mm	450x283x58mm (per lade)	7.3L/lade	6.6kg/lade
	DWST1-75654		557x325x277mm	486x275x178mm	30L	20kg
Organiser	DWST83394-1		540x375x130mm	485x295x80mm	11.4L	20kg
	DWST83392-1		367x266x132mm	330x210x75mm	5L	10kg
Soft Storage	DWST83522-1		569x384x335mm	500x275x305mm	55.5L	35kg
	DWST83524-1		300x300x390mm	280x230x350mm	30L	18kg
Handig op de werf	DWST83471-QW		366x244x270mm	330x213x140mm	10L	
	DWST08061-1		395x352x255mm	328x208x233mm (koffer)	15.9L	25kg
Accessoire	DWST83407-1		467x306x60mm	435x280x50mm	6L	5kg
	DWST83408-1		467x306x114mm	435x280x106mm	12.9L	7.5kg

TSTAK™

TOUGHSYSTEM®



TOUGHSYSTEM 2.0 ADAPTERPLAAT NAAR TSTAK-MODULES



Maakt TOUGHSYSTEM/TSTAK modules compatibel voor maximale connectiviteit



Aansluiten van TSTAK en STANLEY PRO-STACK modules op TOUGHSYSTEM



Aansluiten TOUGHCASE® sets op TOUGHSYSTEM



DWST08017-1

Afmetingen (BxDxH)

537×342×52mm



Uitsparingen om machines met een riemhaak op te hangen

WIST JE DAT STANLEY PRO-STACK EN DEWALT TSTAK COMPATIBEL ZIJN?



- Uitgerust met een stevig koppelsysteem - Zijclips met metalen scharnier om de modules aan elkaar te koppelen



- IP54*: Bescherming tegen stof en schadelijke afzettingen en bescherming tegen water komend vanuit alle hoeken



- Koppelsysteem met metalen pin



- Duurzame metalen sluitingen



- Personaliseerbaar label voor het eenvoudig identificeren van de inhoud, dus snel terugvinden van het materiaal



TSTAK, MODULAIR SYSTEEM

Te combineren met TSTAK koffers, soft storage, transportbasissen en organizers. Zo kan je makkelijk al je powertools en accessoires opbergen en vervoeren met één systeem.



* Afhankelijk van de modules

MAKKELIJK TRANSPORT

KOPPEL EXTRA MODULES OP DE TRANSPORTBASIS NAAR KEUZE

TSTAK IP54 GEREEDSCHAPSWAGEN

- IP54: Bescherming tegen stof en schadelijke afzettingen en bescherming tegen water komend vanuit alle hoeken
- Grote metalen sluitingen - robuust, sterk, duurzaam en langere levensduur
- Zijclips met metalen scharnier om de modules aan elkaar te koppelen
- Afsluitbaar met hangslot (niet inbegrepen) voor extra veiligheid
- Telescopische handgreep - voor makkelijk transport van zware tools
- Robuuste wielen 18cm - vergemakkelijkt het transport van zware machines over lange afstanden
- DeWALT tracker ready - Interne voorziening om DeWALT Tracker te installeren en te tracken via DeWALT Tool Connect



DWST83347-1

Afmetingen (BxDxH)	512x435x635mm
Max. belasting	50kg (30kg als koffer)
Volume	55L

TSTAK TROLLEY MET TELESCOPISCHE HANDGREEP

- Telescopische en ergonomische aluminium handgreep - 3 posities
- Compact en makkelijk op te bergen
- Zijclips met metalen scharnier om de modules aan elkaar te koppelen
- 4 stevige wielen: 2 met lucht gevulde achterwielen en 2 360° draaibare voorwielen voor maximale wendbaarheid



DWST1-71196

Afmetingen (BxDxH)	546x590x1.043mm
--------------------	-----------------

TSTAK PLATEAU MET WIELEN (CART)

- 4x 360° draaibare wielen voor maximale wendbaarheid
- Zijclips met metalen scharnier om de modules aan elkaar te koppelen
- Compact en licht



DWST1-71229

Afmetingen (BxDxH)	486x436x181mm
Max. belasting	100kg

TSTAK IP54 GEREEDSCHAPSWAGEN 113L

- Grote opslagruimte: eenvoudig transport en opbergen van groot gereedschap
- Geïntegreerd Quick Access deksel: één helft kan worden geopend voor een snelle toegang tot het gereedschap
- Extra gebruiksgemak: transport van meerdere TSTAK modules die bovenop het deksel kunnen worden gekoppeld
- IP54: bescherming tegen stof en schadelijke afzettingen en Bescherming tegen water komend vanuit alle hoeken
- Veilig afsluitbaar met hangslot (niet bijgeleverd) – zowel het volledige deksel als het Quick Access deksel
- Uitschuifbare handgreep met softgrip voor gemakkelijk transport
- Duurzame wielen: gemakkelijk wendbaar, ook op ruw terrein
- Metalen scharnieren en sluitingen: extra duurzaam



DWST17871-1

Afmetingen (BxDxH)	792x556x412mm
Max. belasting	50kg
Volume	113L

OPBERGEN VAN MIDDELGROOT TOT GROOT GEREEDSCHAP

IN KOFFERMODULES MET EN ZONDER LADES

Zijclips met metalen scharnier om de modules aan elkaar te koppelen

IP54*: Bescherming tegen stof en schadelijke afzettingen en bescherming tegen water komend vanuit alle hoeken (niet voor de modules met lades)

Grote metalen sluitingen - robuust, sterk, duurzaam en langere levensduur

Afsluitbaar met hangslot (niet inbegrepen) voor extra veiligheid

Organizer in het deksel (non-IP) - voor eenvoudige toegang tot bevestigingsmiddelen, accessoires en andere kleine onderdelen

Enkel bij DWST83344-1 en DWST83343-1

Kogelgelagerde geleiders voor zware belastingen

DeWALT tracker ready - Interne voorziening om DeWALT Tracker te installeren en te tracken via DeWALT Tool Connect



IP-waarde	IP54	IP54*	IP54	IP54*	-	-
Buitenafmetingen BxDxH	440x333x162mm	440x333x183mm	440x333x302mm	442x338x323mm	430x315x175mm	430x315x175mm
Binnenafmetingen BxDxH	360x270x104mm	365x270x105mm	420x270x247mm	420x270x247mm	345x254x98mm	347x254x45mm (per lade)
Aantal lades	-	-	-	-	1	2
Volume	11L	11L	28L	30L	9L	7.8L
Max. capaciteit	30kg	30kg	30kg	30kg	7.5kg/lade	7.5kg/lade
Handvat bovenop	✓	✓	✓	✓	✓	✓
Extra	Foam inlay (DWST1-72364)	Foam inlay (DWST1-72364)	Uitneembare bak	Uitneembare bak	6 bakjes met deksel	Uitneembare verdelers

*excl. organizer in deksel



ORGANISEER DE INHOUD VAN JE GEREEDSCHAPSKOFFERS

TSTAK FOAM INLAY

- Aanpasbare schuimrubberen inzetstukken aanpasbaar voor elektrisch gereedschap
- Elk schuimrubberen inzetstuk bestaat uit vierkantjes van 20mm die gemakkelijk losgemaakt kunnen worden om een oplossing op maat te creëren



DWST1-72364

Afmetingen (BxDxH)

430x300x70mm

* niet voor de modules met lades

OPBERGEN VAN ACCESSOIRES EN KLEINERE ONDERDELEN

TSTAK IP54 ORGANIZER

- IP54: bescherming tegen stof en schadelijke afzettingen en bescherming tegen water komend vanuit alle hoeken
- Ultrasterk en doorzichtig polycarbonaat deksel met groeven om de bakjes op hun plaats te houden zodat de inhoud goed op zijn plaats blijft
- Roestwerende metalen sluitingen voor betere levensduur
- Zijclips met metalen scharnier om de modules aan elkaar te koppelen
- Afsluitbaar met hangslot (niet inbegrepen) voor extra veiligheid
- Duurzame ergonomische handgreep
- 10 uitneembare bakjes: 6× enkel, 2× dubbel, 2× lang



DWST82968-1

Afmetingen (BxDxH)	440x333x119mm
Volume	7.8L

OPBERGEN VAN MIDDELGROOT TOT GROOT GEREEDSCHAP BOVENOP JE SAMENGESTELDE SET

TSTAK GEREEDSCHAPSBAK

- Grote open gereedschapsbak
- Inklapbare handgreep
- Zijclips met metalen scharnier om de modules aan elkaar te koppelen



DWST1-71228

Afmetingen (BxDxH)	440x320x275mm
Volume	27L

TSTAK™ SOFTSTORAGE

- Optimale organisatie met vele opbergmogelijkheden voor groot en klein gereedschap
- 1200 denier (sterke en duurzame polyesterstof)
- Extra duurzaam en stevig dankzij dubbele naden en metalen klinknagels
- Stevige waterdichte bodem
- Gewatteerde schouderriem om zware lasten gemakkelijk te dragen
- Ergonomische handgreep voor extra comfort
- Vak met rits voor het veilig opbergen van waardevolle spullen



TSTAK OPEN GEREEDSCHAPSTAS

- Aluminium handgreep



DWST82990-1

Afmetingen (BxDxH)	450x250x370mm
--------------------	---------------

TSTAK GEREEDSCHAPSTAS

- Gesloten tas



DWST82991-1

Afmetingen (BxDxH)	450x250x370mm
--------------------	---------------

HANDIG VOOR OP DE WERF

18V XR TSTAK™ RADIO

- Werkt op 12V, 18V XR en 54V XR FLEXVOLT accu's of op netstroom
- Acculader (voor XR en XR FLEXVOLT accu's) en USB laadpoort
- Bluetooth® audio streaming
- DAB+ / FM ontvangst
- Bedien de radio vanuit uw handpalm met de TSTAK Radio app
- TSTAK compatibel
- Geleverd zonder accu's en lader



DWST1-81078-QW

Radio krachtbron	AC/DC
Radiofrequentie	DAB+ / FM
Geïntegreerde acculader	Ja
USB laadpoort	Ja
Lengte x hoogte	470 x 350mm
Gewicht	8.2kg

TSTAK KLEMBORD

- Opbergvak van stof: ideaal voor het bewaren van visitekaartjes, telefoon of andere kleine benodigdheden
- Buitenzijde om notities te maken en binnenzijde om documenten beschermd en schoon op te bergen
- Rubberen bumpers: voor extra bescherming
- Led lamp



DWST82732-1

Afmetingen (BxDxH)

415x285x35mm

COMBINEER MET JE DEWALT POWERTOOLS EN LASERS GELEVERD IN TSTAK COMPATIBELE KOFFERS



**DEWALT INTERACTIEVE
PRIJSCATALOGUS**

MEER INFO 

**TOUGH
CASE+**

CONNECTABLE CASES

**COMPATIBEL MET
TSTAK™**



DT70716-QZ

**TSTAK opbersysteem
voor sets**



CUSTOMIZE YOUR OWN
TOUGH CASE+
 CONNECTABLE SYSTEM

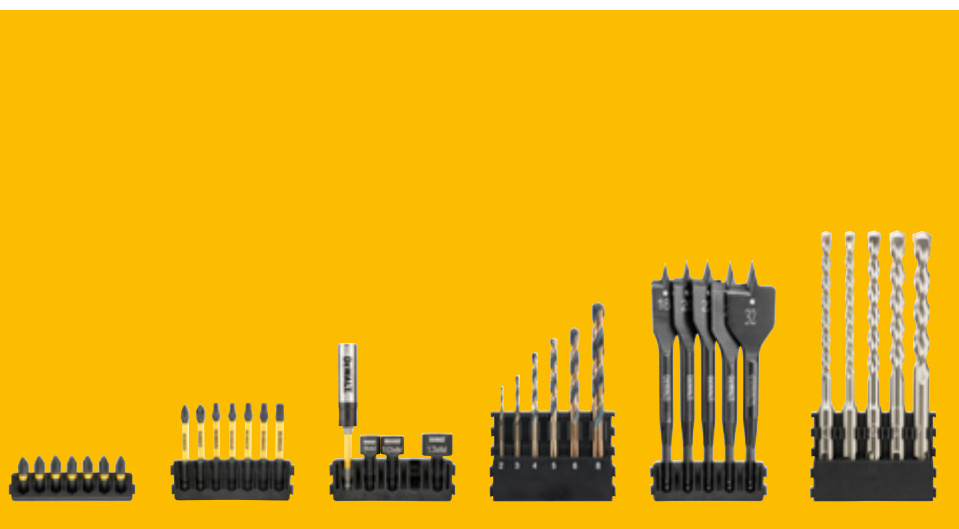
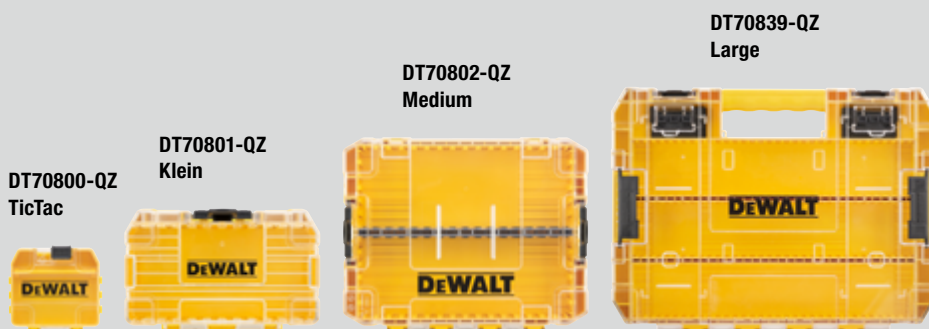
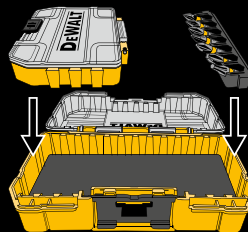

VOORBEELDEN

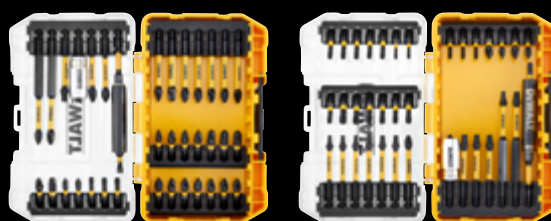

















ONTDEK ALLE



MEER INFO



TSTAK RANGE

Funcie	Product Code	Buitenaafmetingen BxDxH	Binnenaafmetingen BxDxH	Volume	Laadcapaciteit	
Koffer	DWST1-70705		430x315x175mm	345x254x98mm	9L	
	DWST1-70706		430x315x175mm	347x254x45mm (per lade)	7.8L	
	DWST83344-1		440x333x183mm	365x270x105mm	11L	30kg
	DWST83345-1		440x333x162mm	360x270x104mm	11L	30kg
	DWST83343-1		442x338x323mm	420x270x247mm	30L	30kg
	DWST83346-1		440x333x302mm	420x270x247mm	28L	30kg
	DWST1-71228		440x320x275mm	365x265x290mm	27L	10kg
Organiser	DWST82968-1		440x333x119mm	421x285x65mm	7.8L	20kg
Soft Storage	DWST82990-1		450x250x370mm	420x210x330mm		30kg
	DWST82991-1		450x250x370mm	420x210x290mm		30kg
Transport	DWST1-71229		486x436x181mm			100kg
	DWST1-71196		546x590x1.043mm			100kg
	DWST83347-1		512x435x635mm	440x310x314mm	55L	50kg (30kg als koffer)
	DWST17871-1		792x556x412mm	730x458x330mm	113L	50kg
Accessoires	DWST82732-1		415x285x35mm			
	DT70716-QS					
	DWST1-72364		430x300x70mm			

Kleine onderdelen	Accessoires	Klein handgereedschap	Groot handgereedschap	Elektrisch gereedschap
•	•	•		
•	•	•		
•	•	•		•
•	•	•		•
•	•	•	•	•
	•	•	•	•
•	•	•		
•	•	•	•	•
•	•	•	•	•
	•	•	•	•
	•	•	•	•
				•

SOFT STORAGE



De DEWALT Gereedschapstassen zijn licht en robuust met een waterdichte bodem ideaal voor op de werf. Makkelijk mee te nemen en voorzien van vele opbergvakken, -elastieken, -oplossingen voor het optimaal organiseren van je gereedschap.

DEWALT GEREEDSCHAPSRUGZAKKEN EN -TASSEN



Sterke constructie van duurzame stof van 1680 denier en vuilafstotend zeildoek



Met IP54 - stof- en waterbestendig compartiment met rits voor bescherming van waardevolle spullen



Waterdichte bodem voor bescherming ook op vochtige ondergronden



Optimale organisatie met slimme opbergoplossingen voor verschillende soorten gereedschap zoals vakken, lussen, clip voor rolbandmaat, karabijnhaak

GEREEDSCHAPSRUGZAK MET WIELEN

- 46 vakken (vakken, lussen, clip voor rolbandmaat, karabijnhaak)
- Constructie van duurzame stof van 1680 denier, vuilafstotend zeildoek en waterdichte bodem
- IP54 - stof- en waterbestendig compartiment met rits
- Afzonderlijk laptopvak (max 14" laptop)
- Opbergvak voor lang gereedschap
- Neerklapbare hoofdvak
- Gemakkelijk openen en sluiten met de grote ritstrekkers, ook met handschoenen aan
- Gewatteerde ergonomische rugsteun en schouderbanden
- Met telescopisch handvat, duurzame wielen en opbergzakje voor de schouderbanden



DWST60101-1

Afmetingen (BxDxH)	350x240x540mm
Max. belasting	25kg
Aantal vakken	46
Volume	28.7L

GEREEDSCHAPSRUGZAK

- 43 vakken (vakken, lussen, clip voor rolbandmaat, karabijnhaak) en een afzonderlijk compartiment voor de boormachine en accu's
- Constructie van duurzame stof van 1680 denier, vuilafstotend zeildoek en waterdichte bodem
- IP54 - stof- en waterbestendig compartiment met rits
- Afzonderlijk laptopvak (max 14" laptop)
- Opbergvak voor lang gereedschap
- Neerklapbare hoofdvak
- Gemakkelijk openen en sluiten met de grote ritstrekkers, ook met handschoenen aan
- Gewatteerde ergonomische rugsteun en schouderbanden



DWST60102-1

Afmetingen (BxDxH)	350x200x480mm
Max. belasting	25kg
Aantal vakken	43
Volume	23.8L

DEWALT GEREEDSCHAPSTASSEN

GEREEDSCHAPSTAS OP WIELEN

- Met 27 vakken (vakken, lussen, clip voor rolbandmaat, karabijnhaak)
- Constructie van duurzame stof van 1680 denier, vuilafstotend zeildoek en waterdichte bodem
- IP54 - stof- en waterbestendig compartiment met rits
- Gemakkelijk openen en sluiten met de grote ritstrekkers, ook met handschoenen aan
- Duurzame welen en telescopisch handvat waar andere tassen kunnen worden bevestigd



DWST60107-1

Afmetingen (BxDxH)	490x310x465mm
Max. belasting	25kg

GEREEDSCHAPSTAS 20"

- Met 33 vakken (vakken, lussen, clip voor rolbandmaat, karabijnhaak)
- Constructie van duurzame stof van 1680 denier, vuilafstotend zeildoek en waterdichte bodem
- IP54 - stof- en waterbestendig compartiment met rits
- Gemakkelijk openen en sluiten met de grote ritstrekkers, ook met handschoenen aan
- Gewatteerde schouderband



DWST60104-1

Afmetingen (BxDxH)	508x290x310mm
Max. belasting	25kg
Aantal vakken	33

GEREEDSCHAPSTAS 16"

- Met 31 vakken (vakken, lussen, clip voor rolbandmaat, karabijnhaak)
- Constructie van duurzame stof van 1680 denier, vuilafstotend zeildoek en waterdichte bodem
- IP54 - stof- en waterbestendig compartiment met rits
- Gemakkelijk openen en sluiten met de grote ritstrekkers, ook met handschoenen aan
- Gewatteerde schouderband
- Achterband die aan een telescopisch handvat van een gereedschapstas op wielen kan worden gehangen



DWST60103-1

Afmetingen (BxDxH)	410x280x300mm
Max. belasting	25kg

OPEN GEREEDSCHAPSTAS 20"

- Met 36 vakken (vakken, lussen, clip voor rolbandmaat, karabijnhaak)
- Constructie van duurzame stof van 1680 denier, vuilafstotend zeildoek en waterdichte bodem
- IP54 - stof- en waterbestendig compartiment met rits
- Gemakkelijk openen en sluiten met de grote ritstrekkers, ook met handschoenen aan
- Gewatteerde schouderband
- Neerklapbare handgreep



DWST60106-1

Afmetingen (BxDxH)	580x270x320mm
Max. belasting	25kg
Aantal vakken	36

OPEN GEREEDSCHAPSTAS VOOR TECHNIEKER







- Met 34 vakken (vakken, lussen, clip voor rolbandmaat, karabijnhaak)
- Constructie van duurzame stof van 1680 denier, vuilafstotend zeildoek en waterdichte bodem
- IP54 - stof- en waterbestendig compartiment met rits
- Gemakkelijk openen en sluiten met de grote ritstrekkers, ook met handschoenen aan
- Gewatteerde schouderband
- Achterband die aan een telescopisch handvat van een gereedschapstas op wielen kan worden gehangen



DWST60105-1

Afmetingen (BxDxH)	280x240x410mm
Max. belasting	25kg

OVERZICHT GEREEDSCHAPS-RUGZAKKEN EN -TASSEN

Product Code	Afmetingen	Aantal vakken	Laadcapaciteit	Volume	Gewicht
DWST60101-1	 350×240×540mm	46	25kg	28.7L	3.85kg
DWST60102-1	 350×200×480mm	43	25kg	23.8L	2.77kg
DWST60107-1	 490×310×465mm	27	25kg		4.0kg
DWST60104-1	 508×290×310mm	33	25kg		2.5kg
DWST60103-1	 410×280×300mm	31	25kg		2.7kg
DWST60106-1	 580×270×320mm	36	25kg		2.92kg
DWST60105-1	 280×240×410mm	34	25kg		2.1kg

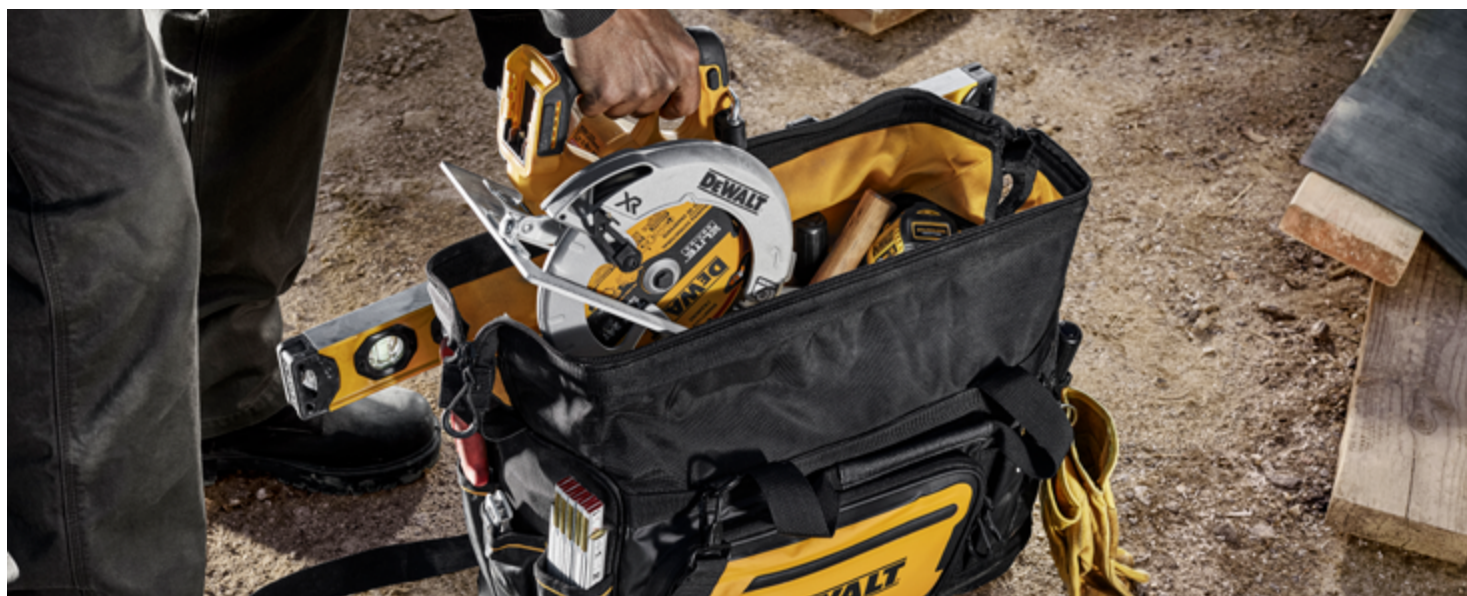

GEREEDSCHAPSGORDELS

Verlies geen tijd tijdens het klussen met het zoeken naar gereedschap of accessoires. Met de DEWALT gereedschapsgordels houd je je alles georganiseerd bij de hand. Deze zijn extra sterk en bieden tal van slimme opbergoplossingen. De afzonderlijk verkrijgbare bretels bieden maximum draagcomfort door het gewicht te verdelen.



Het juiste gereedschap binnen handbereik met slimme organisatie oplossingen



Duurzaam en sterk - met klinknagels en dubbele stiksels



Gemaakt met vuilafstotende materialen



Metalen clips - geen losse riemen



Optimaal draagcomfort - maximale ondersteuning van de rug



One size fits all - aanpasbaar op maat

LEDEREN GEREEDSCHAPSGORDEL

DWST50113-1

- 18 vakken en een clip voor de rolbandmaat, voor een optimale organisatie van gereedschap en accessoires
- Duurzame constructie voor gebruik onder zware omstandigheden met premium nubuck kwaliteitsleer versterkt met klinknagels
- 1 metalen hamerlus
- Extra comfort - 14cm brede gewatteerde riem en dubbele tongrolgesp, met duurzame metalen D-ringen voor het bevestigen van bretels (afzonderlijk verkrijgbaar) voor extra steun
- Gemakkelijk te vervoeren met 2 duurzame handgrepen



LEDEREN GEREEDSCHAPSGORDEL APRON

DWST50112-1

- 11 vakken voor een optimale organisatie van gereedschap en accessoires
- Duurzame constructie voor gebruik onder zware omstandigheden met premium nubuck kwaliteitsleer versterkt met klinknagels
- 2 metalen hamerlussen
- Extra comfort - meer stabiliteit met de webbing en leren riem
- Gemakkelijk te vervoeren met 2 duurzame handgrepen
- Extra hoesjes voor klein gereedschap en potloden



GEREEDSCHAPSGORDEL

DWST40603-1

- 25 vakken voor een optimale organisatie van gereedschap en accessoires
- Duurzame constructie voor gebruik onder zware omstandigheden met duurzame 1680 denier stof en vuilafstotend zeildoek
- 2 metalen hamerlussen
- Extra comfort - 14cm brede gewatteerde riem met dubbele tongrolgesp en duurzame metalen D-ringen voor het bevestigen van bretels (afzonderlijk verkrijgbaar) voor extra steun
- Gemakkelijk te vervoeren met 2 duurzame handgrepen



GEREEDSCHAPSTAS VOOR GEREEDSCHAPSRM

DWST40101-1

- 12 vakken en een clip voor de rolbandmaat, voor een optimale organisatie van gereedschap en accessoires
- Duurzame constructie voor gebruik onder zware omstandigheden met duurzame 1680 denier stof, vuilafstotend zeildoek en versterkt met klinknagels en dubbele stiksels
- Inclusief metalen hamerlus en zakje voor de rolbandmaat
- Gemakkelijk te vervoeren met de handgreep
- Geleverd met een gewezen riem met dubbele tongrolgesp



SPIJKERTAS VOOR GEREEDSCHAPSRM

DWST40201-1

- 13 vakken en een clip voor de rolbandmaat, voor een optimale organisatie van gereedschap en accessoires
- Duurzame constructie voor gebruik onder zware omstandigheden met duurzame 1680 denier stof, vuilafstotend zeildoek en versterkt met klinknagels en dubbele stiksels
- Inclusief metalen hamerlus, een klein zakje en een clip voor de rolbandmaat
- Gemakkelijk te vervoeren met de handgreep
- Geleverd met een gewezen riem met dubbele tongrolgesp



BRETELS VOOR GEREEDSCHAPSGORDEL

DWST40901-1

- Duurzame constructie voor gebruik onder zware omstandigheden met duurzame 1680 denier stof gevoerde riemen
- Ergonomisch bretels met een zakje voor de mobiele telefoon
- Met 4 bevestigingspunten om het gewicht van de gereedschapsriem te verdelen
- Te combineren met DEWALT Gereedschapsgordels DWST50113-1 en DWST40603-1



OVERZICHT GEREEDSCHAPSGORDELS

Product Code		Gewicht	Aantal vakken	Te combineren met DWST40901-1 (bretels)	Aantal handgrepen	Aantal hamerlussen
DWST50113-1		1.966kg	18	✓	2	-
DWST50112-1		1.16kg	11	✗	2	2
DWST40603-1		1.896kg	25	✓	2	2
DWST40101-1		0.75kg	12	✗	1	1
DWST40201-1		0.72kg	13	✗	1	1
DWST40901-1		0.45kg	1	-	1	-

WEES ALS EERSTE OP DE HOOGTE VAN HET LAATSTE **DEWALT** NIEUWS



WELKOM BIJ MYDEWALT

Heb je een grote liefde voor gereedschap? Serieus over jouw gereedschap? Waarom dan niet deel uitmaken van onze gemeenschap die deze passie ten volle benut?

Door lid te worden kun je genieten van uitgebreide garantie, ben je als eerste op de hoogte van de laatste nieuwigheden en beheer je al je gereedschap met één klik.

WAAROM LID WORDEN?

Als **MYDEWALT** gebruiker kunt u de garantie op sommige van uw DeWALT gereedschap verlengen tot 3 jaar. Schrijf je in op **MYDEWALT**, volg de instructies voor het registreren van jouw nieuwe product en voeg het toe aan jouw Tool Overview binnen 4 weken na aankoop.

- Registreer producten voor een verlengde garantie tot 3 jaar
- Ontvang het laatste nieuws, updates en aanbiedingen
- Laat beoordelingen achter over producten
- Maak deel uit van de gemeenschap

MAAK EEN ACCOUNT AAN

Al geregistreerd? Log hier in
WWW.DEWALT.BE/MYDEWALT

MAAK EEN ACCOUNT OP

MY **DEWALT**®