



OPBERGSYSTEMEN

NIEUW. Berry-tuinbergingen Classic Air en Classic Air Plus, Berry-tuinberging met groen dak

Dit aanbod is verkrijgbaar via

VOS | POORTEN

Meer info of interesse? Surf naar www.vospoorten.be

HÖRMANN





4

Goede redenen om voor opbergssystemen van Hörmann te kiezen.



14

Inspiratie.



32

Design.
Uitrusting.
Toebehoren.

Al generaties lang verantwoordelijk

Het familiebedrijf Hörmann kijkt terug op meer dan 85 jaar ervaring als specialist in bouwelementen. Dat schept verplichtingen ten opzichte van huidige en toekomstige generaties. Juist daarom speelt de ecologische verantwoordelijkheid een belangrijke rol voor ons. Daarvoor ontwikkelen wij innovatieve oplossingen voor duurzame producten en een intelligente milieubescherming.



“EEN GOEDE NAAM MOET MEN VERDIENEN.”

August Hörmann

Geheel in de geest van de oprichter van het bedrijf is het merk Hörmann tegenwoordig een echte kwaliteitsbelofte. Met meer dan 20 miljoen verkochte deuren en aandrijvingen behoort Hörmann tot de meest succesvolle Europese aanbieders. Dankzij het uitgebreide internationale verkoop- en servicenet is Hörmann uw sterke partner voor hoogwaardige bouwelementen.



WIJ DENKEN EN HANDELEN GROEN. Als familiebedrijf zijn wij ons bewust van de verantwoordelijkheid voor komende generaties en bieden op wens van de klant alle producten voor de woningbouw standaard CO₂-neutraal aan. Het doel van Hörmann met de duurzaamheidsstrategie is het verminderen en voorkomen van emissies. Wij dekken onze totale stroombehoefte in alle Europese productievestigingen* voor 100 % met ecostrroom, gehaald uit hernieuwbare energiebronnen. Daarnaast verminderen we ons verbruik door tal van andere maatregelen en besparen we jaarlijks meer dan 75000 ton CO₂. De resterende emissies compenseren wij door het steunen van gecertificeerde klimaatbeschermingsprojecten in samenwerking met ClimatePartner.

* behalve in Frankrijk



Meer informatie vindt u op
www.hoermann.com/sustainability



ClimatePartner
gecertificeerd product
climate-id.com/XNEBKC



CO₂
berekenen
reduceren
bijdragen

Merkkwaliteit Made in Germany

Het familiebedrijf Hörmann biedt naast alle belangrijke elementen voor bouwen en renoveren ook innovatieve opbergssystemen uit één hand. Deze worden vervaardigd in hooggespecialiseerde fabrieken volgens de nieuwste stand van de techniek. Daarnaast werken onze medewerkers intensief aan nieuwe producten, voortdurende verdere ontwikkelingen en detailverbeteringen. Zo ontstaan octrooien en een exclusieve marktpositie.





20 jaar
garantie*

GEGARANDEERD DUURZAAM. Alle belangrijke componenten van de opbergsystemen worden bij Hörmann zelf ontwikkeld en gefabriceerd. Duurtests onder reële voorwaarden zorgen voor geperfectioneerde standaardproducten in Hörmann-kwaliteit. Om die reden en dankzij een kwaliteitsgarantie zonder compromissen krijgt u bij Hörmann 20 jaar* garantie op alle Berry-tuinbergingen, Berry-brandhoutrekken en Juno-tuinboxen.

* De uitgebreide garantievoorwaarden vindt u op: www.hormann.be / www.hormann.nl

VEILIGHEID VOOR U EN UW GEZIN. Hörmann-opbergsystemen overtuigen met hun kwaliteit en een hoge mate van veiligheid. Alle tuinbergingen en brandhoutrekken worden bovendien uit een verzinkte stalen plaat met poedergrondlaag gemaakt. Zonder scherpe randen en met hoogwaardige deuren, sloten en scharnieren. Dat biedt veiligheid aan u en uw gezin, elke dag opnieuw.



De grote voordelen van metalen opbergssystemen

Opbergssystemen uit metaal bieden veel voordelen ten opzichte van een houten schuur. Ze zijn onbrandbaar en vervormen niet. Dankzij de verzinkte stalen plaat zijn ze onderhoudsarm en zowel weer- als schimmelbestendig. Het gebruikte staal bestaat voor 25 % uit gerecycled materiaal. De tuinbergingen, brandhoutrekken en tuinboxen zijn 100 % herbruikbaar.



STABIEL GECONSTRUEERD.

De opbergssystemen zijn uiterst stabiel dankzij een constructie met stalen omraming en een hogere materiaalsterkte dan in de markt gebruikelijk is (tot 1,5 mm). Alle schroeven en scharnieren zijn verzinkt en daardoor beschermd tegen oxidatie. De tuinbergingen zijn standaard voorzien van betrouwbare deursloten en hoogwaardige scharnieren. De standaard profielcilinder in het sluitsysteem zorgt ervoor dat je ook waardevolle spullen, zoals e-bikes, veilig kunt opbergen.

BIJ WEER EN WIND. Met gesloten deur en verankerd in de fundering zijn Hörmann-tuinbergingen bestand tegen windsnelheden tot 150 km/u en een sneeuwbelasting van 150 kg/m².

Alleen bij Hörmann

Met standaard vloerframe uit aluminium: voor bescherming tegen roest en meer stabiliteit

Bevestiging van het aluminium vloerframeprofiel aan stoeptegels (voorbeeld verankering)



NIEUW. Bevestiging van het aluminium vloerframeprofiel op een oneffen ondergrond met schroeffundering



VOORPAGINA. Berry-tuinberging
Modern met lessenaarsdak,
antracietgrijs RAL 7016,
maat: type 3, 2-vleugelige uitvoering;
Berry-brandhoutrek, antracietgrijs RAL 7016,
maat: type 1; Juno-tuinbox,
antracietgrijs RAL 7016, maat type 1620

Pagina 2. Berry-tuinberging
Modern met lessenaarsdak,
RAL 7016 antracietgrijs,
maat: type 3, 2-vleugelige uitvoering

LINKS. Berry-tuinberging
Classic met lessenaarsdak,
RAL 3004 purperrood,
maat: type 2, 2-vleugelige uitvoering

Met veel aandacht voor detail

Alle opbergssystemen van Hörmann zijn ontwikkeld met veel aandacht voor de bijzondere details en alledaagse functionaliteiten. Dankzij de hoogwaardige en stabiele vorm zult u veel plezier beleven aan uw tuinberging of brandhoutrek van Hörmann. Trakteer uzelf op het ruime aanbod aan opbergruimte en het juiste comfort tot in het kleinste detail.



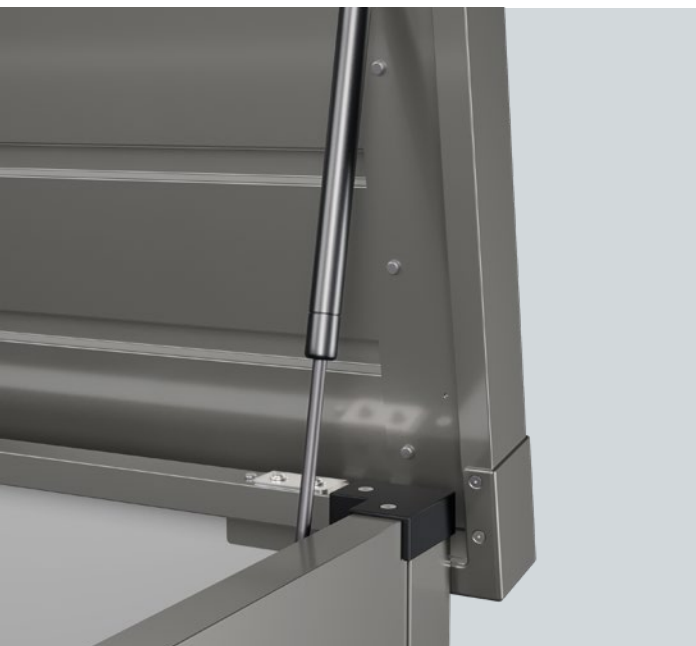
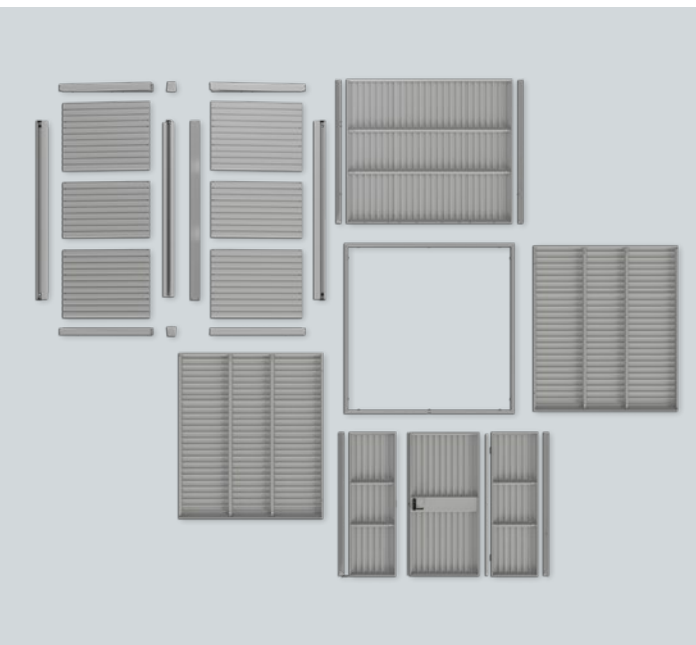

Alleen bij Hörmann

Snelle en eenvoudige montage

SNELLE EN EENVOUDIGE MONTAGE.

Alle opbergsystemen van Hörmann worden met een maximale prefabricatiegraad geleverd. Ook het juiste gereedschap is in de leveringsomvang inbegrepen. Dit maakt constructie en montage snel en eenvoudig.

PERFECT COMBINEREN. Voor een uniforme en aangepaste uitstraling kunnen de brandhoutrekken en de tuinbergingen op elkaar worden afgestemd. De hoogte van de brandhoutrekken past perfect bij de tuinbergingen.

→ Alle informatie over de brandhoutrekken vindt u vanaf pagina 26.

Alleen bij Hörmann

Scharnieren passend bij de kleur van de schuur

Bij Hörmann worden de deurscharnieren in de kleur van de schuur geleverd.

VEILIGE WERKING. De standaard geïntegreerde dempers van de tuinboxen openen en sluiten bijzonder comfortabel. Ze vertragen de beweging van het deksel en bieden zo bescherming tegen verwondingen.

Wij denken groen

Een groen dak biedt veel voordelen voor het milieu en voor het gebouw zelf. Enerzijds wordt de luchtkwaliteit verbeterd, doordat schadelijke stoffen uit de lucht worden gefilterd en zuurstof wordt geproduceerd. Anderzijds reduceert een groen dak het hitte-effect in stedelijke gebieden, omdat er minder warmte dan bij conventionele daken wordt geabsorbeerd. Een groen dak absorbeert geluid en reduceert zo lawaai. Het kan regenwater opnemen en filteren, voordat het in de riolering terechtkomt. Dat zorgt voor een verbeterde waterkwaliteit. Tegelijkertijd dient het groene dak als weersbescherming, bijvoorbeeld tegen hagel.





GROOT GROEN DAK. Alle Berry-tuinbergingen met lessenaarsdak kunnen met een dakframe als voorbereiding voor een groen dak worden uitgerust.

Het systeem is ontworpen voor een maximaal verzadigd gewicht van 65 kg/m².

→ Meer informatie over het dakframe vindt u op pagina 44.





Berry-tuinbergingen



16

Modern
met lessenaarsdak



18

Modern
met zadeldak



20

Classic
met lessenaarsdak



22

Classic
met zadeldak



24

Classic Air
Classic Air Plus

Berry-brandhoutrek

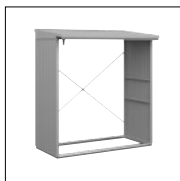

28

Classic

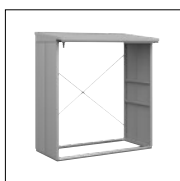

26

Modern

Juno-tuinboxen



30

Modern



Motief Modern met lessenaarsdak

PAGINA 14 / 15. RAL 7016 antracietgrijs, maat: type 1,
2-vleugelige uitvoering

RECHTS. RAL 6013 rietgroen, maat: type 2,
1-vleugelige uitvoering

ONDER. Toebehoren fietsenrek





AANTREKKELIJK EN COMFORTABEL. Met de brede lamellen overtuigt de Berry-tuinberging Modern met lessenaarsdak door een elegante uitstraling. Het bovenlicht met standaard krasvaste DuraTec-beglazing zorgt voor een natuurlijke lichtinval. Dankzij de hoogwaardige materialen zult u lang plezier hebben van uw Hörmann-tuinberging.

→ Meer informatie vindt u vanaf pagina 34.



ONS ADVIES. Alle deuren zijn standaard uitgerust met mechanische vastzeteenheden met gasdrukveren – voor gecontroleerd openen en sluiten. Zo worden deuren zacht gestopt, automatisch gesloten of open gehouden. Dit is uiterst praktisch bij het uitnemen en opbergen van uw materiaal!

→ Meer toebehoren vindt u vanaf pagina 44.



Motief Modern met zadeldak



LINKS. RAL 9007 grijs aluminiumkleurig,
maat: type 3,
2-vleugelige uitvoering

ONDER. Standaard mechanische vastzeteenheid
met gasdrukveer



Motief Classic met lessenaarsdak

TIJDLOOS EN STIJLVOL. De Berry-tuinberging Classic met lessenaarsdak kenmerkt zich door smalle, verticale lamellen – een ontwerp dat stijl en vorm tijdloos combineert. Het bovenlicht met standaard krasvaste DuraTec-beglazing zorgt voor een natuurlijke lichtinval.

→ Alle designs en details vindt u vanaf pagina 34.





LINKS. RAL 7039 kwartsgrijs,
maat: type 1, 2-vleugelige uitvoering

RECHTSBOVEN. RAL 5014 duifgrijs,
Maat: type 1, 2-vleugelige uitvoering,
met optionele aluminium-LED-magneetlamp

RECHTSONDER. Toebehoren latwerk



TOEBEHOREN. De tuinbergingen bieden met drie verschillende afmetingen voldoende opbergruimte. Van tuingereedschap tot en met fietsen – alles kan optimaal worden opgeborgen. De vele mogelijkheden voor toebehoren zoals hoekplanken, klaptafels of fietsenrekken zorgen voor ruimte en orde.

→ Meer toebehoren vindt u vanaf pagina 44.





Motief Classic met zadeldak

LINKSBOVEN. RAL 7040 venstergrijs,
maat: type 2, 2-vleugelige uitvoering

LINKSONDER. Toebehoren regenbuis
in RAL-kleur van de schuur

RECHTSONDER. Toebehoren oprijplaten
buiten en binnen





NIEUW. Motief Classic Air Plus



BOVEN. **NIEUW.** Motief Classic Air Plus
RAL 7040 venstergrijs, met zadeldak,
maat: type 3, 2-vleugelige uitvoering

HELEMAAL LINKS. Toebehoren oprijplaten
buiten en binnen

LINKS. Toebehoren aluminium
traanplaatvloer

RECHTSONDER. **NIEUW.** Motief Classic Air
RAL 7016, antracietgrijs, met
lessenaarsdak,
maat: type 3, 2-vleugelige uitvoering

NIEUW. Motief Classic Air

LUCHTIG EN SOLIDE. De nieuwe Berry-tuinbergingen Classic Air en Classic Air Plus zorgen met hun geperforeerde rijen aan de zijkant voor natuurlijke ventilatie en inval van daglicht. Ze zijn uitstekend geschikt voor overdekte opbergruimtes voor vuilcontainers of fietsen. Beide motieven zijn zowel verkrijgbaar met lessenaarsdak als met zadeldak. Voor gebruik als overdekte opbergruimte voor vuilcontainers adviseren wij de toebehoren aluminium onderconstructie en aluminium traanplaatvloer.

→ Meer informatie over motief Classic Air vindt u vanaf pagina 34.

→ Meer informatie over de toebehoren vindt u vanaf pagina 44.



Motief Modern



PAGINA 24 / 25. RAL 7039 kwartsgrijs,
Maat: type 2, met steun,
motief Classic

RECHTSBOVEN. RAL 7016 antracietgrijs,
Maat: type 1, met achterpaneel





BESCHERMD EN KLAAR VOOR GEBRUIK. Het moderne Berry-brandhoutrek is gemaakt uit een verzinkte, vormvaste stalen plaat en is daardoor nagenoeg onderhoudsvrij. Het praktische opbergrek is verkrijgbaar in twee motieven en twee maten. Hier vindt uw hout de perfecte bescherming tegen alle weersinvloeden.

→ Verkrijgbaar met standaard versteviging of optioneel achterpaneel. Meer informatie vindt u vanaf pagina 38.



VEEL KLEUREN OM UIT TE KIEZEN. Naast de twee motieven Classic en Modern, kan het Berry-brandhoutrek worden geconfigureerd in negen standaardkleuren, het Golden Oak-decor en optioneel in een RAL-kleur naar keuze. Niet alleen in kleur, maar ook in hoogte zijn de brandhoutrekken optimaal te combineren met de Berry-tuinbergingen. In de zomer kunnen de planken worden gebruikt voor het opbergen van tuinmeubelen, de barbecue of tuingereedschap.

→ Meer informatie vindt u vanaf pagina 38.



Motief Classic

LINKS. RAL 5014 duifgrijs,
Maat: type 1, met achterpaneel





HOOGWAARDIGE OPBERGRUIMTE VOOR BALKON EN TUIN.

Dankzij de robuuste constructie uit verzinkt, hoogwaardig gelakt staalplaat is de Juno-tuinbox bijzonder duurzaam en vrijwel onderhoudsvrij. De box is uitstekend geschikt voor het opbergen van kussens, speelgoed, voorwerpen uit tuin en terras op het balkon of in de tuin. Voor veilige bescherming zorgt de standaard tweepuntsvergrendeling met metalen beslag en het in het deksel geïntegreerde cilinderslot. Standaard in hoogte verstelbare poten en sluitdempers zorgen voor extra comfort.

→ Meer informatie vindt u vanaf pagina 40.



Juno-tuinbox

LINKS. RAL 9007 grijs aluminiumkleurig,
maat: type 1320

ONDER. RAL 7016 antracietgrijs,
maat: type 1620





34



42



44



Design. Uitrusting. Toebehoren.

- 34 Berry-tuinbergingen met lessenaarsdak
- 36 Berry-tuinbergingen met zadeldak
- 38 Berry-brandhoutrek
- 40 Juno-tuinboxen
- 42 Kleuren en decors
- 43 Alleen bij Hörmann
- 44 Toebehoren
- 46 Maximale prefabricage
- 47 Fundering

Berry-tuinbergingen met lessenaarsdak

Motieven en typen



Voordelen

- Geïntegreerde zeer krasvaste Duratec-beglazing voor daglicht binnen
- Elegante dakrand
- Eenvoudige en snelle montage door maximale prefabricatiegraad
- Stabiliteit dankzij omramingsconstructie uit staal en hoge materiaalsterkte
- Aluminium vloerframe bij de prijs inbegrepen
- Twee verschillende motieven om uit te kiezen: Classic en Modern
- Onderhoudsarm en weerbestendig
- Nauwelijks zichtbare schroeven
- Comfortabele doorgangshoogte en brede deuren
- Betrouwbare deursloten en hoogwaardige scharnieren
- Zonder scherpe randen en daardoor zeer veilig voor kinderen
- Extreem duurzaam en uiterst vormvast
- Deur kan links of rechts scharnieren – voor tuinbergingen zonder raam in de deur
- Standaard profielcilinder
- Extra ventilatie (alleen motieven Classic Air en Classic Air Plus)

Dubbele deuren



Alle Berry-tuinbergingen kunnen optioneel worden uitgerust met een 2-vleugelige deur voor meer doorgangsbreedte.

Beglazing

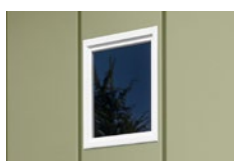

Beglazingselementen¹ kunnen tegen een meerprijs worden geïntegreerd. De glasomraming is standaard wit. Optioneel kunt u de omraming krijgen in de RAL-kleur² die past bij de tuinberging, maar ook in een RAL-kleur naar keuze.

¹ Niet verkrijgbaar voor de motieven Classic Air en Classic Air Plus

² Zie pagina 40



Type 1



Type 2



Type 3

Opstellingsafmetingen / technische gegevens

Buitenafmetingen wandelementen (breedte x diepte)	2380 x 1078 mm	2380 x 2380 mm	3028 x 2380 mm
Totale hoogte met lessenaarsdak	2286 mm	2323 mm	2323 mm
Bruto volume*	5,5 m ³	12,2 m ³	15,5 m ³
Buitenafmetingen met lessenaarsdak (breedte x diepte)	2479 x 1530 mm	2479 x 2834 mm	3127 x 2834 mm
Buitenafmetingen vloerframe (breedte x diepte)	2345 x 1043 mm	2345 x 2345 mm	2993 x 2345 mm
Buitenafmetingen fundering (breedte x diepte)	2445 x 1140 mm	2445 x 2445 mm	3090 x 2445 mm
Elementhoogte	1980 mm	1980 mm	1980 mm
Doorgangsbreedte bij 1-vleugelige deuren	969 mm	969 mm	954 mm
Doorgangsbreedte bij 2-vleugelige deuren	1596 mm	1596 mm	1596 mm
Doorgangshoogte	1940 mm	1940 mm	1940 mm
Windbelasting	150 km/h	150 km/h	150 km/h
Sneeuwbelasting	150 kg/m ²	150 kg/m ²	150 kg/m ²

* Informeer naar de plaatselijke bouwvoorschriften.

Standaardkleuren

9 standaardkleuren en RAL-kleur naar keuze mogelijk



Decor Golden Oak alleen bij het motief Modern mogelijk



Berry-tuinbergingen met zadeldak

Motieven en typen



1 Motief Modern 2 Motief Classic
3 Motief Classic Air 4 Motief Classic Air Plus

Voordelen

- Eenvoudige en snelle montage door maximale prefabricatiegraad
- Stabiliteit dankzij omramingsconstructie uit staal en hoge materiaalsterkte
- Aluminium vloerframe bij de prijs inbegrepen
- Twee verschillende motieven om uit te kiezen: Classic en Modern
- Onderhoudsarm en weerbestendig
- Nauwelijks zichtbare schroeven
- Comfortabele doorgangshoogte en brede deuren
- Betrouwbare deursloten en hoogwaardige scharnieren
- Zonder scherpe randen en daardoor zeer veilig voor kinderen
- Extreem duurzaam en uiterst vormvast
- Deur kan links of rechts scharnieren – voor tuinbergingen zonder raam in de deur
- Standaard profielcilinder
- Extra ventilatie (alleen motieven Classic Air en Classic Air Plus)

Dubbele deuren



Alle Berry-tuinbergingen kunnen optioneel worden uitgerust met een 2-vleugelige deur voor meer doorgangsbreedte.

Beglazing

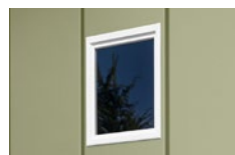

Beglazingselementen¹ kunnen tegen een meerprijs worden geïntegreerd. De glasomraming is standaard wit. Optioneel kunt u de omraming krijgen in de RAL-kleur² die past bij de tuinberging, maar ook in een RAL-kleur naar keuze.

¹ Niet verkrijgbaar voor de motieven Classic Air en Classic Air Plus

² Zie pagina 40



Type 1



Type 2



Type 3

Opstellingsafmetingen / technische gegevens

Buitenafmetingen wandelementen (breedte x diepte)	2380 x 1078 mm	2380 x 2380 mm	3028 x 2380 mm
Totale hoogte met lessenaarsdak	2160 mm	2160 mm	2194 mm
Bruto volume*	5,2 m ³	11,8 m ³	15,1 m ³
Buitenafmetingen met lessenaarsdak (breedte x diepte)	2588 x 1213 mm	2588 x 2477 mm	3236 x 2477 mm
Buitenafmetingen vloerframe (breedte x diepte)	2345 x 1043 mm	2345 x 2345 mm	2993 x 2345 mm
Buitenafmetingen fundering (breedte x diepte)	2445 x 1140 mm	2445 x 2445 mm	3090 x 2445 mm
Elementhoogte	1980 mm	1980 mm	1980 mm
Doorgangsbreedte bij 1-vleugelige deuren	969 mm	969 mm	954 mm
Doorgangsbreedte bij 2-vleugelige deuren	1596 mm	1596 mm	1596 mm
Doorgangshoogte	1940 mm	1940 mm	1940 mm
Windbelasting	150 km/h	150 km/h	150 km/h
Sneeuwbelasting	150 kg/m ²	150 kg/m ²	150 kg/m ²

* Informeer naar de plaatselijke bouwvoorschriften.

Standaardkleuren

9 standaardkleuren en RAL-kleur naar keuze mogelijk



Decor Golden Oak alleen bij het motief Modern mogelijk



Berry-brandhoutrek

Motieven en typen

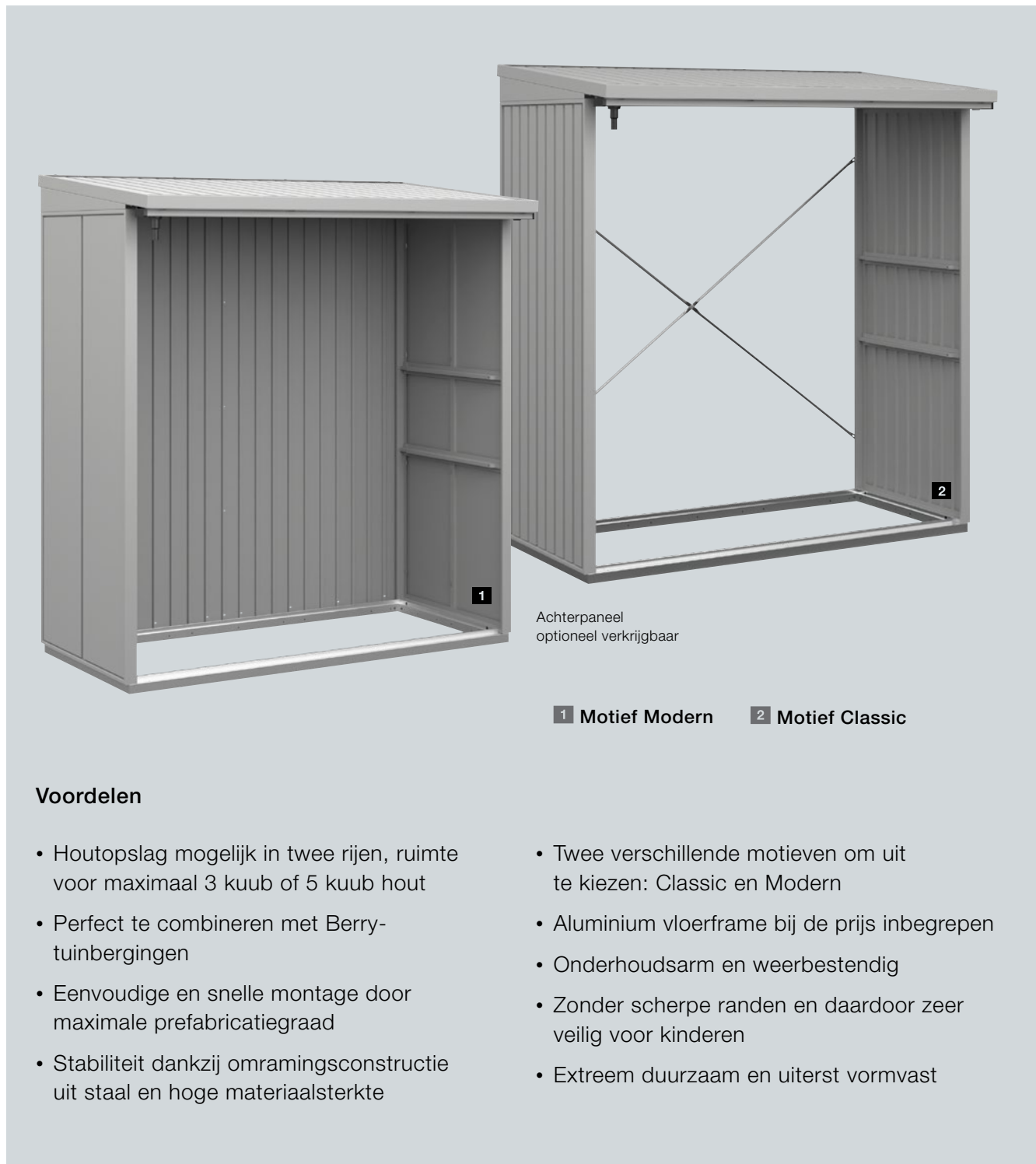

Achterpaneel
optioneel verkrijgbaar

1 Motief Modern 2 Motief Classic

Voordelen

- Houtopslag mogelijk in twee rijen, ruimte voor maximaal 3 kuub of 5 kuub hout
- Perfect te combineren met Berry-tuinbergingen
- Eenvoudige en snelle montage door maximale prefabricatiegraad
- Stabiliteit dankzij omramingsconstructie uit staal en hoge materiaalsterkte
- Twee verschillende motieven om uit te kiezen: Classic en Modern
- Aluminium vloerframe bij de prijs inbegrepen
- Onderhoudsarm en weerbestendig
- Zonder scherpe randen en daardoor zeer veilig voor kinderen
- Extreem duurzaam en uiterst vormvast

Versteving en achterpaneel



Motief Classic met
standaard versteving



Motief Classic met
optioneel achterpaneel



Motief Modern met
optioneel achterpaneel

De brandhoutrekken zijn standaard open met versteving en optioneel verkrijgbaar met een achterpaneel. Let op: het achterpaneel van het brandhoutrek heeft voor beide motieven hetzelfde Classic achterpaneel.



Type 1



Type 2

Opstellingsafmetingen / technische gegevens

Buitenafmetingen vloerframe (breedte x diepte)	1195 x 807 mm	1782 x 807 mm
Buitenafmetingen fundering (breedte x diepte)	1300 x 910 mm	1882 x 910 mm
Binnenafmetingen brandhoutrek (breedte x diepte)	1027 x 807 mm	1714 x 807 mm
Buitenafmetingen brandhoutrek (breedte x diepte)	1127 x 1025 mm	1814 x 1025 mm
Elementhoogte	1780 mm	1780 mm
Totale hoogte	1980 mm	1980 mm
Inhoud (zonder dak)	1,5 m ³	2,3 m ³
Houtopslag kuub	ca. 2 kuub	ca. 3 kuub
Houtopslag losse kuub	ca. 3,5 losse kuub	ca. 5 losse kuub

Standaardkleuren

9 standaardkleuren
en RAL-kleur naar keuze mogelijk



Decor Golden Oak
alleen bij het motief Modern mogelijk



Juno-tuinboxen

Typen en kleuren



1 Type 1320 2 Type 1620

Voordelen

- Veilig bewaren van bijv. kussens, speelgoed, tuingereedschap en voorwerpen op het terras
- Robuuste constructie uit verzinkte, hoogwaardig gelakte staalplaat
- Weerbestendig, regenwaterdicht en uv-bestendig
- Cilinderslot onopvallend in het deksel geïntegreerd
- Snelle en eenvoudige montage dankzij weinig losse onderdelen
- Individueel aanpasbaar dankzij in hoogte verstelbare voeten

Tweepuntsvergrendeling in het deksel



Dankzij de mechanische tweepuntsvergrendeling in het deksel kunt u uw tuingereedschap en voorwerpen op het terras veilig bewaren.

Geïntegreerde dempers



De twee geïntegreerde dempers openen en sluiten de tuinbox zeer comfortabel.



Type 1320



Type 1620

Opstellingsafmetingen / technische gegevens

Buitenmaten met deksel
(Breedte × diepte × hoogte)

1360 × 675 × 725 mm

1660 × 875 × 725 mm

Binnenmaten
(breedte × diepte)

1230 × 530 mm

1530 × 730 mm

Inhoud

0,4 m³

0,7 m³

Standaardkleuren



Standaardkleuren buiten

1 RAL 9007 Grijs aluminiumkleurig

2 RAL 7016 Antracietgrijs



Standaardkleur binnen

3 RAL 9002 Grijswit

Kleuren en decors

De keuze is aan u

9 standaardkleuren Berry-tuinbergingen en Berry-brandhoutrekken

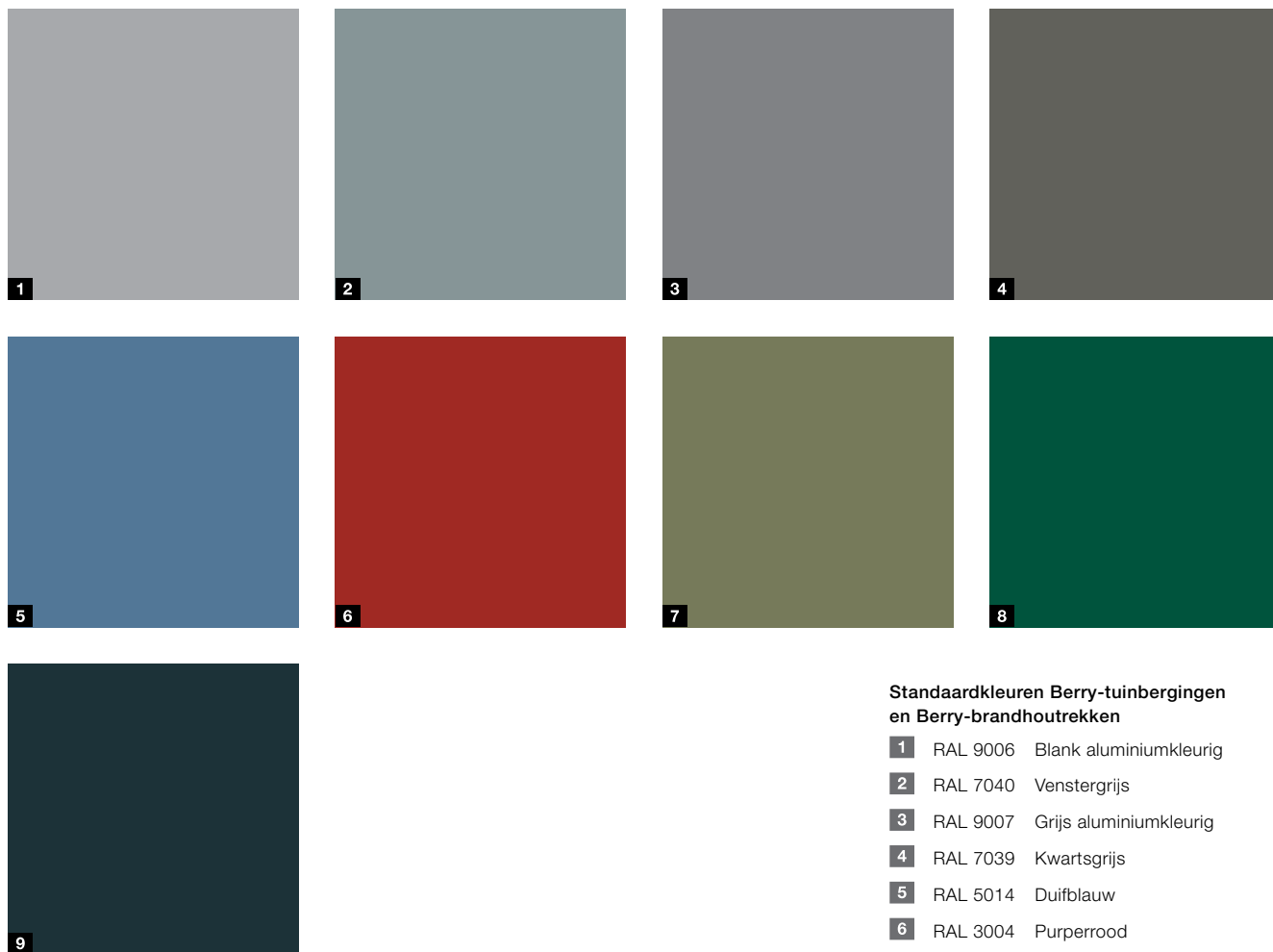

Standaardkleuren Berry-tuinbergingen en Berry-brandhoutrekken

- 1 RAL 9006 Blank aluminiumkleurig
- 2 RAL 7040 Venstergrijs
- 3 RAL 9007 Grijs aluminiumkleurig
- 4 RAL 7039 Kwartsgrijs
- 5 RAL 5014 Duifblauw
- 6 RAL 3004 Purperrood
- 7 RAL 6013 Rietgroen
- 8 RAL 6005 Mosgroen
- 9 RAL 7016 Antracietgrijs

Decograin-decor

- 10 Golden Oak: middenbruin, goudgeel eikendecor (alleen bij tuinbergingen en brandhoutrekken met het motief Modern)

Decograin-decor Berry-tuinbergingen en -brandhoutrekken

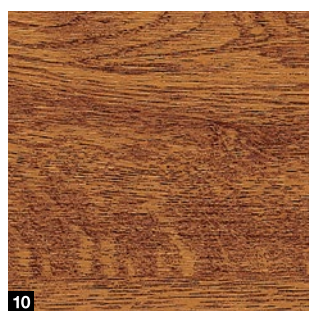

2 standaardkleuren Juno-tuinboxen

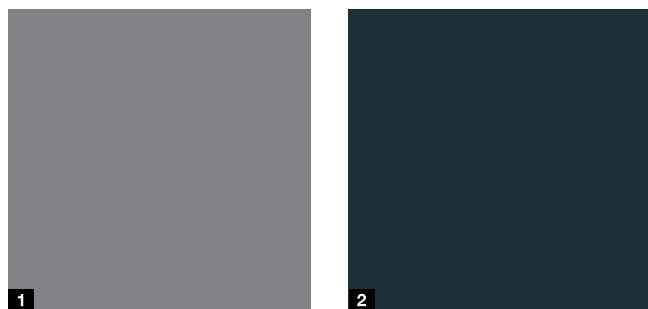

Standaardkleuren Juno-tuinboxen

- 1 RAL 9007 Grijs aluminiumkleurig
- 2 RAL 7016 Antracietgrijs

RAL-kleur naar keuze

De Hörmann-opbergsystemen zijn tegen een meerprijs in alle RAL-kleuren verkrijgbaar.

Let op:

Het decor Golden Oak is tegen een meerprijs verkrijgbaar voor tuinbergingen en brandhoutrekken met het motief Modern. Opbergsystemen met dit decor zijn van binnen wit.



Alleen bij Hörmann

1 Aluminium vloerframe inbegrepen

In tegenstelling tot conventionele tuinbergingen is het aluminium vloerframe bij Hörmann al inbegrepen. Zowel voor de tuinbergingen als voor het brandhoutrek. Het frame zorgt voor stabiliteit en beschermt tegen weersinvloeden en roest.

2 RAL-kleur naar keuze

De tuinbergingen en brandhoutrekken van Hörmann zijn tegen een meerprijs in alle RAL-kleuren verkrijgbaar.

3 Materiaalsterkte tot 1,5 mm

Voor optimale veiligheid en duurzame kwaliteit worden stabiele materiaalsterktes tot 1,5 mm gebruikt.

4 Deurscharnieren in de kleur van de tuinberging

De deurscharnieren worden altijd in de kleur van de tuinberging geleverd. Zo behouden de schuren hun aansprekende, elegante uitstraling.

Snelle en eenvoudige montage

Alle opbergssystemen van Hörmann worden in een maximale prefabricatiegraad geleverd. Ook het juiste gereedschap is in de leveringsomvang inbegrepen. Dit maakt constructie en montage eenvoudig, snel en ongecompliceerd.

Toebehoren

Voor buiten

Alle Berry-tuinbergingen zijn zowel binnen als buiten eenvoudig en individueel uit te breiden. Met het praktische toebehoren maakt u van onze tuinberging uw eigen unieke product.



NIEUW. Dakframe voor een groen dak

Maat type 1: 2517 × 1544 mm
Maat type 2: 2517 × 2843 mm
Maat type 3: 3165 × 2843 mm



NIEUW. Bladafdekking

Maat: vanaf 90 × 1555 mm
(afhankelijk van dakvorm en grootte tuinberging)



Roestvrijstalen krugarnituur, met standaard profielcilinder



Latwerk

Maat 1: 973 × 1950 mm
Maat 2: 2275 × 1950 mm



Oprijplaat (buiten)

1-vlg. tuinbergingen: 1090 × 40 mm
2-vlg. tuinbergingen: 1720 × 40 mm



Oprijplaat (binnen)

1-vlg. tuinbergingen: 1090 × 58 mm
2-vlg. tuinbergingen: 1720 × 58 mm



NIEUW. Ventilatierooster

Voor Berry-tuinbergingen motieven Classic Air en Classic Air Plus
Maat: 50 × 50 mm



NIEUW. Grondschoef en vloerplaat (basis v. schroeffundering)

Voor Berry-tuinbergingen
Maat: 60 × 600 mm



Slangenset regenwaterafvoer

Ø 25 mm, lengte 1900 mm



Regenbuis in RAL-kleur van de schuur

Ø 40 mm, lengte 1936 mm



Beglazing met kunststof ruiten

Standaard omraming in wit*, optioneel in de kleur van de schuur, varianten met glaslat-elementen mogelijk 283 × 203 mm

* zie pagina 32 / 34

Opmerking:

Afmetingen in mm
Breedte × diepte × hoogte



Klaptafelset incl. plankhouderset lang
Klaptafel: 700 × 591 mm
Plankhouder lang: lengte 1946 mm (2 stuks)



Set legplanken incl. plankhouderset kort
Legplanken: 674 × 240 mm (2 stuks)
Plankhouder kort: lengte 708 mm (2 stuks)



Hoekplank
622 × 622 mm



Gereedschapshouder
Breedte 350 mm



Gereedschapshouder set incl. plankhouderset kort
Gereedschapshouder: breedte 674 mm
Plankhouder kort: lengte 708 mm (2 stuks)



Fietsenrek voor fietsen tot 40 kg
Lengte 1946 mm



Aluminium traanplaatvloer
Voor tuinbergingen type 1: 752 × 955 mm (3 stuks)
Voor tuinbergingen type 2: 752 × 1128 mm (6 stuks)
Voor tuinbergingen type 3: 726 × 1128 mm (8 stuks)
Voor brandhoutrekken type 1: 554 × 720 mm (2 stuks)
Voor brandhoutrekken type 2: 565 × 720 mm (3 stuks)



Aluminium onderconstructie voor vloeren
Voor tuinbergingen type 1: 2243 × 941 × 40 mm
Voor tuinbergingen type 2: 2243 × 2243 × 40 mm
Voor tuinbergingen type 3: 2891 × 2243 × 40 mm
Voor brandhoutrekken type 1: 1093 × 705 × 40 mm
Voor brandhoutrekken type 2: 1680 × 705 × 40 mm



Aluminium LED-magneetlamp met bewegingsmelder
430 × 34 × 16 mm

Maximale prefabricage

Voor een eenvoudige en ongecompliceerde montage

Met de meegeleverde gereedschapsset kan het Hörmann-opbergsysteem snel en eenvoudig worden opgebouwd. Door een maximale prefabricatiegraad en minder losse onderdelen heeft u altijd het overzicht.

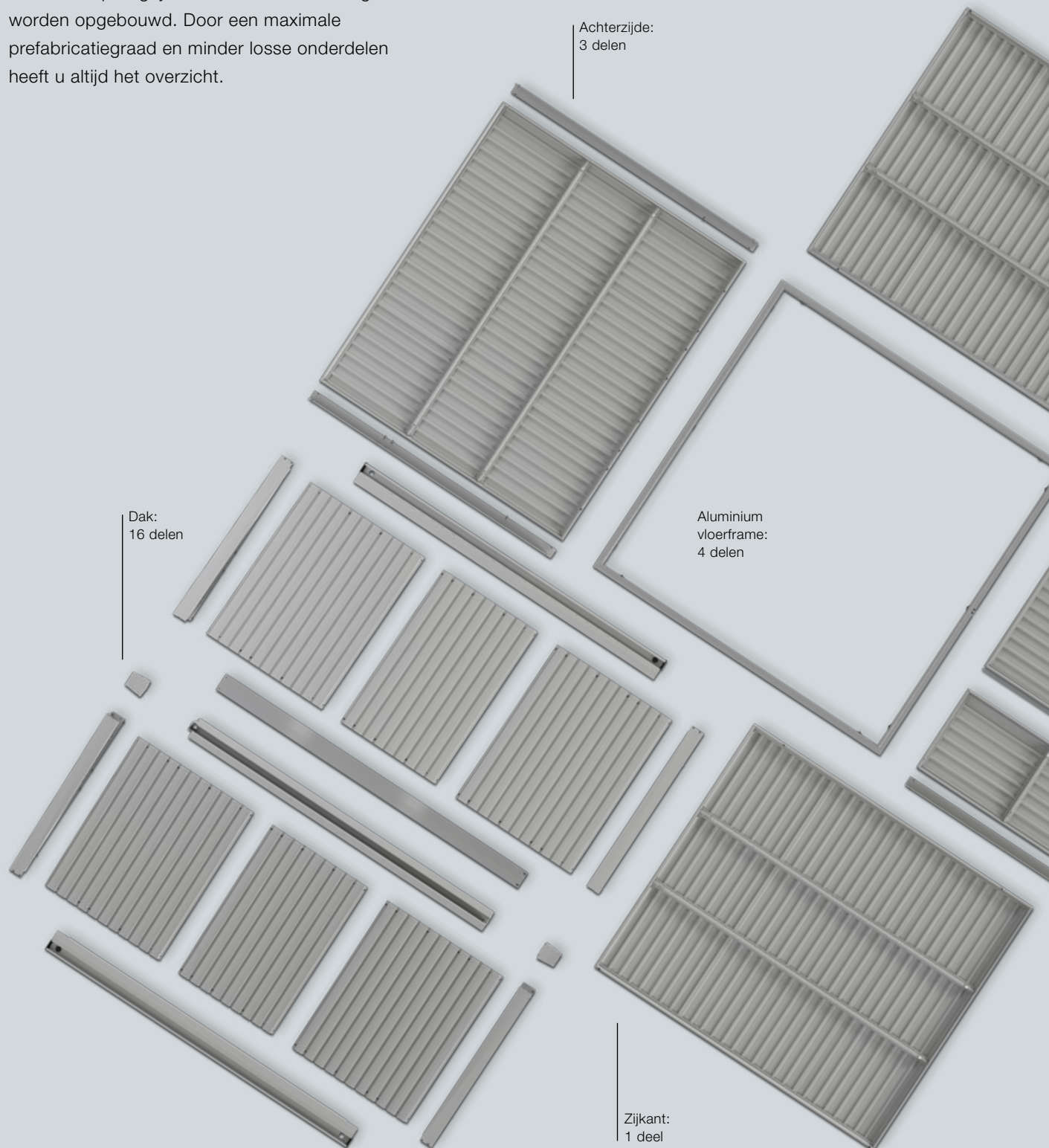

Alleen bij Hörmann

Met standaard vloerframe uit aluminium: voor bescherming tegen roest en meer stabiliteit

Zijkant:
1 deel

Front:
6 delen

**Berry-tuinberging
Classic met zadeldak**
Maat: type 2, 1-vleugelige deur



Voor een volledige stabiliteit en veilige montage van tuinbergingen en brandhoutrekken van Hörmann is een horizontale ondergrond absoluut noodzakelijk. De opbergssystemen worden verankerd en geïnstalleerd op een verharde, geasfalteerde of betonnen ondergrond van minimaal de grootte van de tuinberging. Als de ondergrond niet waterpas is, kunnen er beperkingen zijn op het gebied van opbouw, functionaliteit en veiligheid.

Opbouw en bevestiging van het aluminium vloerframe aan de ondergrond, hier als voorbeeld met stenen platen

- 1 Graaf het gazon uit en egaliseer het ca. 10 cm diep.
- 2 Leg de stoeptegels en lijn ze uit met een waterpas.
- 3 Breng het aluminium vloerframe aan.
- 4 Bevestig aan de vloertegels met de meegeleverde beugelset (16 stuks) en schroeven.



NIEUW. Als er geen betegeld, geasfalteerd of betonnen egale ondergrond beschikbaar is, adviseren wij de nieuwe schroeffundering met grondankers. Dankzij dit montage type is een horizontale onderbouw van de tuinberging mogelijk, ook bij een oneffen terrein. Het extra voordeel: u krijgt meer flexibiliteit voor toekomstige aanpassingen van uw eigen tuin.

Opbouw en bevestiging van de aluminium onderconstructie met schroeffundering in de grond

- 1 Monteer het aluminium vloerframe met onderconstructie en plaats deze op de geplande locatie.
- 2 Lijn eerst de 4 buitenste grondanker op het vloerframe uit, plaats daarna de resterende grondankers. Een inschroefhulp is standaard bij de levering inbegrepen.
- 3 Bevestig de grondankers met behulp van de montageplaten en hoeken aan het vloerframe en de onderconstructie.
- 4 Uitleinen van de afzonderlijke bevestigingspunten met behulp van de in hoogte verstelbare schroefverbinding voor een horizontale, vaste fundering.

Beleef Hörmann-kwaliteit bij nieuwbouw en renovatie

Met Hörmann kunt u heel gemakkelijk plannen. Zorgvuldig op elkaar afgestemde oplossingen bieden u op elk gebied topproducten met een hoge functionaliteit.

GARAGEDEUREN. GARAGEDEUR- EN DEURAANDRIJVINGEN. VOORDEUREN. BINNENDEUREN. STALEN DEUREN. KOZIJNEN.



De afgebeelde opbergssystemen zijn gedeeltelijk uitgerust met toebehoren en komen daardoor niet altijd overeen met de standaarduitvoering.
De afgebeelde oppervlakken en kleuren zijn om druktechnische redenen niet kleurbindend. Auteursrechtelijk beschermd.
Gehele of gedeeltelijke nadruk is zonder onze toestemming niet toegestaan. Wijzigingen voorbehouden.

Interesse in een Hörmann opbergstelsel?
Contacteer Vos Poorten of ontdek meer via www.vospoorten.be
Voor advies of bestelling kijk op vospoorten.be of kom langs in onze showroom.

VOS | POORTEN

HÖRMANN