

**Makita**<sup>®</sup>



**XGT**

**PROMOFOLDER**  
01/04/2026 - 30/09/2026

## NIEUWIGHEDEN

Artikel	Pagina
TW009GZ01	11
HR011GZ	13
HR012GZ	13
JR003GZ	22
PB003GZ	22
LH001GZ	26
BS002GZ	27
BN001GZ	30
BN002GZ	30
SC001GZK	31
GP001GZ	31
DK0235G202	32
DK0247G201	32
DTD201ZJ	53
DTD201RTJ	53
DBN501ZJ	55
DBN620ZJ	57
DBN620RTJ	57
DTM53Z	65
DTM53JT1	65
DTM53RTJX1	65
DLX2590TJ	77
UB002GZ01	100
DVC750LZX3	103
VC013GLZ	103
VC014GLZ	103
HB351	115
HB501	115
HB850	115
GA5100	116
DLM466Z	136
DLM466PT2	136
UH023GZ	141
UB003GZ	145
DUC258Z	150
UC031GZ	150
DUP181Z	160

## PROMOTIES









Artikel	Promotie	Pagina
GA5091X01	195354-9	118
GA5095X01	195354-9	118
GA5094	195354-9	118
GA5093X01	195354-9	118
SP6000J1	2x194368-5 + 198885-7	125
SK105DZ	BL 1021B + DC10SB	132
SK105GDZ	BL 1021B + DC10SB	132
SK10GDZ	197658-5	132
SK20GDZ	197658-5	132
SK40GDZ	197658-5	132
SK209GDZ	197658-5	132
SK312GDZ	197658-5	132
SK700DZ	197658-5	133
SK700GDZ	197658-5	133
DLM481CT2	BL1850B after registration	135
UM600DSAEX	831253-8	141
DUM111SYX	831253-8	141
DUM604RFEX	831253-8	141
DUR190UT11	BL1850B after registration	147
UX01GZ	UB402MP	156
UX01GZ01	UB402MP	156
DCU180Z	199009-8	161
DLX2507T3J	B-55697	78-79
DLX7030TJX	incl. trolley TR00000001	78-79

## COMBOPACKS

Artikel	Pagina
Combopacks XGT	32-33
Combopacks LXT	77-79
Combopacks cleaning	99
Combopacks slijpers	120
Combopacks zaagmachines	125
Combopacks tuin	162

## PROMOTIES

Artikel	Promotie	Pagina
HP001GM201	E-05337 + E-15154	8
TW007GD201	E-16586	10
HR001GZ	MR010GZ	12
HR002GZ02	MR010GZ	12
HR002GM204	MR010GZ	12
CE001GZ	E-23226	20
LS002GZ01	DEBWST06	26
LS004GZ01	DEBWST06	26
LS003GZ01	DEBWST06	26
DHR243RTJ	197280-8	48
DHS680RTJ	197280-8	60
DGA506RTJ	197280-8	70
DGA508RTJ	197280-8	70
DTR180ZJ	191A57-9	73
DLX2522TJ	E-16732	77
HM0871C	E-20236	112
HM1812	JM00000674	113
GA5092X01	195354-9	118
GA5090X01	195354-9	118

	XGT - 40Vmax	6
	LXT - 18 V / 2 x 18 V	42
	CXT - 12Vmax	82
	Outdoor	86
	Cleaning	98
	Elektrisch	110
	Lasers	131
	Tuin	135



# Makita Service

Makita staat bekend om zijn expertise, kwaliteit en service...

Maar wat maakt de service van Makita nu zo uniek? Wij vroegen het aan Yves (supervisor) en Johan (teamleader) van de technische dienst.

## Help, mijn machine is stuk!

"Als er iets aan de hand is met je machine, kan je je toestel best binnenbrengen bij een erkende Makitadealer. Die kan je vinden via de dealerlocator op onze website. Sommige dealers zijn servicedealers en doen de reparaties zelf, de anderen sturen de toestellen op naar ons. Die toestellen komen dan binnen op de hersteldienst bij Makita Kortenbergh. Per jaar repareren wij zo'n 30.000 machines."

## Hoelang duurt een reparatie?

"Wij streven naar een reparatie binnen de 24 tot 48 uur. We zijn sowieso al snel omdat de verzending van de dealer naar onze magazijnen vlotter verloopt dan wanneer de herstelling in het buitenland gebeurt. Wanneer een machine binnenkomt bekijken we het vrijwel meteen. Het Makitagereedschap is ook zo gemaakt dat het gemakkelijk te herstellen is. Alles is bijvoorbeeld met dezelfde schroeven vastgemaakt. Veel servicedealers zeggen dat ze het liefst aan een Makita sleutelen."

"Soms kan een herstelling langer duren dan verwacht omdat we een onderdeel moeten bijbestellen. Dat gebeurt niet zo heel vaak, aangezien wij 185.107 onderdelen in onze magazijnen hebben klaarliggen. Wij houden de stukken voor machines soms jaren bij, we hebben zelfs nog stukken uit 1980."

## Hoe werkt de garantie bij Makita?

"Op gebied van garantie hebben particulieren twee jaar garantie en professionals één jaar, dat is wettelijk bepaald. Wanneer je het toestel registreert via MyMakita op onze website kan je wel tot drie jaar garantie krijgen, ongeacht of je een professional of een particulier bent."

## Wat als het toestel niet (meer) onder garantie is?

"Je kan je toestel nog altijd laten maken. Vanaf de reparatie duurder is dan 45% van de nieuwprijs maken wij een bestek op. Dan geven wij dit door via de dealer."

"We krijgen wel vaker machines binnen die niet meer onder garantie zijn, zo deed ik overlaats nog een reparatie voor een klopboor uit 1982. Sommige machines zijn zo oud dat er zelfs geen datum opstaat. Machines uit 2000 komen nog heel vaak binnen, wij stellen dan wel eerst een voorstel voor de klant op, zeker als de machine al meer dan 20 jaar oud is."

"Je kan trouwens ook het onderhoud van je machines laten doen bij Makita, dat kunnen klanten aanvragen bij hun dealer. Wanneer we het toestel bekijken en we vinden dat geen onderhoud nodig is, doen we dat ook niet."

20 MEDEWERKERS



OP DE TECHNISCHE DIENST



30.000+  
herstellingen per jaar

185.107

onderdelen in de magazijnen



**Makita blijft de  
Rolls Royce van  
het elektrisch  
gereedschap**

#### Wat maakt de service van Makita uniek?

Johan: "We werken heel snel door onze eigen herstellingsdiensten in België. Daardoor is die prijs-kwaliteit uitstekend, de klant betaalt niet veel voor goede herstellingen."

Yves: "Het is eigenlijk bijna ambachtelijk. We analyseren elk toestel grondig, herstellen wat kapot is en werken niet in modules. Tot het kleinste vijsje kan bij ons vervangen worden. Dat is duurzamer én goedkoper voor de klant."

"Bovendien zijn wij telefonisch bereikbaar. Klanten kunnen hun verhaal doen, zo weten wij ook beter hoe we het toestel moeten repareren. Op die manier kunnen wij klanten op de hoogte houden van hun herstelling en een bestek opmaken. Dan kan de klant zelf nog beslissen of die de herstelling wil laten uitvoeren voor de voorgestelde prijs of het wil omruilen voor een vergelijkbaar toestel met 10% korting. Ook de servicedealers kunnen ons altijd bereiken als er iets niet lukt met hun herstelling. Die servicedealers krijgen trouwens ook hun opleiding door ons, bij Makita. Op die manier geven we de beste ondersteuning aan dealers en eindklanten."

Yves: "Als je het mij vraagt, de service van Makita is formidabel en gebouwd op een team." Een team met veel ervaring. Alle knowhow zit dan ook onder één dak bij Makita: onze customer service en technische dienst kunnen met elkaar in gesprek gaan en dat is een meerwaarde. U weet waarover u praat. Wij ook.



#### GEKSTE MACHINE

Johan: "We kregen ongeveer een jaar geleden een tandvrij voor paarden binnen. Paarden hebben kiezen die blijven groeien en dan bijgevijld moeten worden. Lang geleden verkochten we dit bij Makita en soms duikt er nog eens eentje op voor een reparatie."

#### TIPS

"Jouw machines graag zien en de handleiding lezen..."

#### MAKITA IN ÉÉN ZIN

"Makita blijft de Rolls Royce van het elektrisch gereedschap."

# 40V<sup>Li-Ion</sup> max

# XGT

## XGT-batterijen



Piekvermogen  
**0.9 kW**



**2.0Ah** BL4020



Piekvermogen  
**1.1 kW**



**2.5Ah** BL4025



Piekvermogen  
**1.5 kW**



**4.0Ah** BL4040

XGT is een nieuw platform met specifieke machines, accu's en laders. De combinatie van innovatief design en accu's met een hoog piekvermogen bieden een sterk alternatief voor de veeleisende industriële gebruikers.

### Optimale stroomvoorziening en efficiënt oplaadsysteem

De XGT-gereedschappen en -batterijen zijn uitgerust met een ingebouwd programma voor digitale communicatie tussen de batterij en het gereedschap. Hierdoor kan de batterij niet alleen met het gereedschap communiceren, maar ook het gereedschap met de batterij. XGT staat voor innovatieve batterij- en motortechnologie die samenwerken voor optimale prestaties.

Gereedschap ◀▶ Batterij ◀▶ Lader  
Digitale communicatie

#### Efficiënt oplaadsysteem

Automatisch systeem voor onderhoud met twee koelluchtventilatoren voor een snellere optimale lading.



PROMO



GRATIS  
BL4040F

Actievoorwaarden  
zie laatste pagina

40Vmax mechanisme video

Deze video is gemaakt in Japan, modellen en specificaties kunnen verschillen.



puissance de  
pointe

3.8 kW



puissance de  
pointe

2.8 kW



puissance de  
pointe

2.1 kW

POWER



4.0Ah BL4040F

5.0Ah BL4050F

8.0Ah BL4080F

8.0Ah BL4080H

## Robuust design

Hoge duurzaamheid, speciaal ontworpen voor 40Vmax Li-Ion batterijen

4 laadindicatie LED-lampjes



Muur

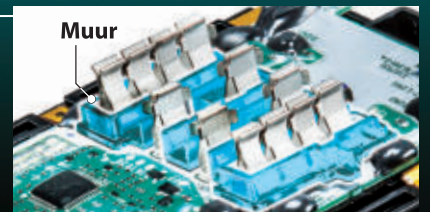

Kortsluitingsbeveiliging van de aansluitpunten: de beschermmuur is geplaatst tussen de aansluitpunten ter bescherming tegen water en stof.

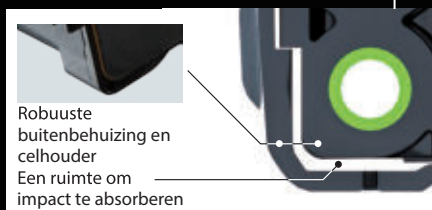

Robuuste buitenbehuizing en celhouder  
Een ruimte om impact te absorberen

schokbestendig ontwerp

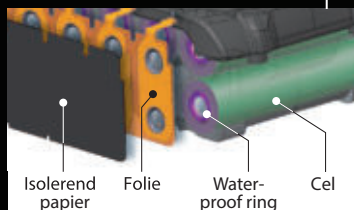

Isolerend papier Folie Water-proof ring Cel

Waterdichte drievoudige laagstructuur voorkomt celuitval door water en stof.

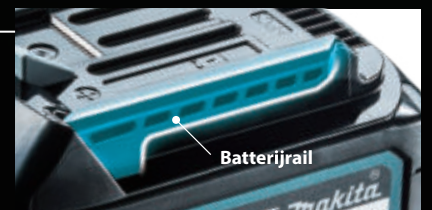

Batterijrail

Sterke batterijrails

Duurzame schuifrails die de batterij en het gereedschap stevig en veilig vasthouden, zodat deze de kracht van machines met hoog vermogen kunnen ondersteunen.

**PROMO**



**GRATIS**  
BL4040F

Actievoorwaarden  
zie laatste pagina

ACCU (KLOP-)BOOR- EN SCHROEFMACHINES



**DF003G / HP003G**

- 3 mechanische snelheden
- AFT met accelerometer
- Elektronische koppelinstelling voor het schroeven



**41 elektronische koppelinstellingen**  
Voor een groter instelbereik en grotere nauwkeurigheid.



**Active Feedback sensing Technology**  
Schakelt de machine uit bij een plotselinge zwenkbeweging.



HP001GM201: gratis gereedschapsriem E-05337 + holster E-15154



	DF001GZ01	DF002GZ01	DF002GD201	DF003GZ01	HP001GZ01	HP001GM201	HP002GZ01	HP002GD201	HP003GZ01	
Spanning	36 V (40Vmax)	36 V (40Vmax)	36 V (40Vmax)	36 V (40Vmax)	36 V (40Vmax)	36 V (40Vmax)	36 V (40Vmax)	36 V (40Vmax)	36 V (40Vmax)	
Bijgeleverde accu's	0	0	2 x BL4025	0	0	2 x BL4040	0	2 x BL4025	0	
Lader	-	-	DC40RA	-	-	DC40RA	-	DC40RA	-	
Max. koppel zacht / hard	68 / 140 Nm	30 / 64 Nm	30 / 64 Nm	88 / 150 Nm	68 / 140 Nm	68 / 140 Nm	30 / 64 Nm	30 / 64 Nm	88 / 150 Nm	
Boorkop	1,5 - 13 mm	1,5 - 13 mm	1,5 - 13 mm	1,5 - 13 mm	1,5 - 13 mm	1,5 - 13 mm	1,5 - 13 mm	1,5 - 13 mm	1,5 - 13 mm	
Klopboorfunctie	-	-	-	-	✓	✓	✓	✓	✓	
AFT	✓	-	-	✓	✓	✓	✓	✓	✓	
Elektronische koppelinstelling	✓	-	-	✓	✓	✓	✓	✓	✓	
Mechanische snelheden	2	2	2	3	2	2	2	2	3	
Verpakking	Makpac	Makpac	Makpac	Makpac	Makpac	Makpac	Makpac	Makpac	Makpac	
Gewicht	2,7 kg	2,5 kg	2,5 kg	2,5 kg	2,7 kg	2,7 kg	2,6 kg	2,6 kg	2,6 kg	
Prijs in €	excl. btw	€ 275,00	€ 179,00	€ 539,00	€ 285,00	€ 285,00	€ 739,00	€ 189,00	€ 549,00	€ 295,00
	incl. btw	€ 332,75	€ 216,59	€ 652,19	€ 344,85	€ 344,85	€ 894,19	€ 228,69	€ 664,29	€ 356,95

MULTIMATERIAALBOREN



**E-14255**

**5-delige borenset, cilindrisch**

bevat diameters 4, 5, 6, 8 en 10 mm

€ 16,78  
excl. btw

€ 20,30  
incl. btw



**Multimateriaal-borenset, geschikt voor:**  
- Baksteen  
- Hout  
- Tegels  
- PVC  
- Aluminium  
- Metaal



**E-16732**

**5-delige borenset, hexagonaal**

bevat diameters 4, 5, 6, 8 en 10 mm

€ 18,51  
excl. btw

€ 22,40  
incl. btw



**Multimateriaal-borenset, geschikt voor:**  
- Baksteen  
- Hout  
- Tegels  
- PVC  
- Aluminium  
- Metaal

## 31-DELIGE SCHROEFBITSET IMPACT BLACK (E-22850)

### Bevat:

-  25 mm bits: PH1 (1st), PH2 (3st), PH3 (1st), PZ1 (1st), PZ2 (3st), PZ3 (1st), T15 (1st), T20(2st), T25 (1st), T30 (1st)
-  50mm bits: PH2 (1st), PZ2 (1st), T15 (1st), T20 (1st), T25 (1st), T30 (1st)
-  HSS-boren: diameter 2,5, 3,0, 3,5, 4,0, 4,5, 5,0
-  Magnetische bithouder: 60 mm
-  Magnetische krachttop: 6 mm, 8 mm, 10 mm



### Schroefbitset E-22850

31 stuks Impact Black  
€ 40,00 excl. btw  
€ 48,40 incl. btw

## HAAKSE BITHOUDER IMPACT BLACK (E-25030)



**NIEUW**

E-25030

Haakse bithouder voor moeilijk bereikbare plaatsen

Opname 1/4"

€30,00 excl. btw  
€36,30 incl. btw



## ACCU HAAKSE BOORMACHINE



DA001GM101

- Zeer hoog koppel (136 Nm)
- Twee mechanische snelheden
- Ingebouwde mechanische slipkoppeling

	DA001GZ01	DA001GM101
Spanning	36 V (40Vmax)	36 V (40Vmax)
Bijgeleverde accu's	-	1 x BL4040
Bijgeleverde lader	-	DC40RA
Toerental	0 - 400 t.p.m. 0 - 1500 t.p.m.	0 - 400 t.p.m. 0 - 1500 t.p.m.
Hard koppel	70/136 Nm	70/136 Nm
Boorkop	13 mm	13 mm
Gewicht	5,3 - 6,2 kg	5,3 - 6,2 kg
Prijs in €	excl. btw	€ 545,00
	incl. btw	€ 659,45
		€ 829,00
		€ 1.003,09

## ACCU SLAGSCHROEVENDRAAIERS



**TD002:**  
verlichting met 4 led's

TD003GZ01

TD004GZ

TD002GZ04

	TD003GZ01	TD004GZ	TD002GZ04
Spanning	36 V (40Vmax)	36 V (40Vmax)	36 V (40Vmax)
Bijgeleverde accu's	-	-	-
Lader	-	-	-
Bitopname	1/4 " hex	1/4 " hex	1/4 " hex
Max. koppel	210 Nm	230 Nm	220 Nm
Slagkrachtniveaus	4	4	4
Modi voor zelftappende schroeven	1 (dun metaal)	1 (dun metaal)	2 (dun/dik metaal)
Modi voor houtschroeven	-	-	1
Modi voor bouten	-	-	3
Verpakking	Makpac	-	Makpac
Gewicht	1,7-2,9 kg	1,8-3,1 kg	1,7-2,9 kg
Prijs in €	excl. btw	€ 209,00	€ 219,00
	incl. btw	€ 252,89	€ 264,99
		€ 309,00	€ 373,89

### TD004GZ

- Model met hoog toerental en maximaal koppel van 230 Nm!
- Uiterst snel bevestigen van schroeven in zware omstandigheden
- LED-verlichting voor een betere zichtbaarheid op het werkvlak
- 4 instelbare toerentallen en T-modus voor werken met zelfborende schroeven

### "Dual spring technology" (TD002G):

Het slagmechanisme wordt aangedreven door één veer bij licht gebruik en twee veren in zwaar gebruik. Daardoor wordt het slagvermogen beter aangepast aan de belasting. De machine produceert minder trillingen en lawaai bij licht werk en anderzijds is bij het maximum vermogen de slagkracht hoger.



PROMO



**GRATIS**  
BL4040F

Actievoorwaarden  
zie laatste pagina

ACCU SLAGMOERSLEUTELS

BL MOTOR

XGT  
40V<sup>Li-Ion</sup>  
max



TW004GD201



TW007GD201



TW011GZ01



TW002GZ



Promo:  
gratis 14-delige  
doppenset  
IMPACT BLACK  
E-16586  
bij TW007GD201



Robuust  
slag-  
mechanisme

**TW011G**

- Lang aambeeld voor dieper gelegen moeren
- Hoger koppel en minder trillingen dan bij het gebruik van een verlengstuk
- Ideaal voor (de)montage van wielen

NIEUW

	TW004GZ01	TW004GD201	TW007GZ01	TW007GD201	TW002GZ	TW011GZ01	TW001GZ01	
Spanning	36 V (40Vmax)	36 V (40Vmax)	36 V (40Vmax)	36 V (40Vmax)	36 V (40Vmax)	36 V (40Vmax)	36 V (40Vmax)	
Bijgeleverde accu's	0	2 x BL4025	0	2x BL4025	0	0	0	
Bijgeleverde lader	-	DC40RA	-	DC40RA	-	-	-	
Toerental	0 - 3200 t.p.m	0 - 3200 t.p.m	600 - 2300 t.p.m	600 - 2300 t.p.m	0 - 1800 t.p.m	0 - 1800 t.p.m	0 - 1800 t.p.m	
Max. koppel	350 Nm	350 Nm	760 Nm	760 Nm	1700 Nm	1500 Nm	1800 Nm	
Losdraaikoppel	650 Nm	650 Nm	1100 Nm	1100 Nm	2200 Nm	1900 Nm	2050 Nm	
Dopaansluiting	1/2"	1/2"	1/2"	1/2"	1/2"	3/4"	3/4"	
Verpakking	Makpac	Makpac	Makpac	Makpac	-	Makpac	Makpac	
Gewicht	1,9 - 2,2 kg	1,9 - 2,2 kg	2,7 - 3,3 kg	2,7 - 3,3 kg	3,9 - 5,1 kg	4,3 - 5,5 kg	3,9 - 4,2 kg	
Prijs in €	excl. btw	€ 279,00	€ 635,00	€ 339,00	€ 689,00	€ 355,00	€ 419,00	€ 379,00
	incl. btw	€ 337,59	€ 768,35	€ 410,19	€ 833,69	€ 429,55	€ 506,99	€ 458,59



ACCU BREEKMOERSLEUTEL



- Voor het vastzetten van breekbouten (type HTB en SHTB)
- Compatibel met boutmaten M16 - M20 - M22
- Accessoires voor M20 en M22 bijgeleverd
- Breekbouten worden vooral gebruikt bij industriële staalconstructies.

		TW001GZ
Spanning		36 V (40Vmax)
Accu's/lader		-
Toerental onbelast		17 min <sup>-1</sup>
Max. koppel		804 Nm
Compatibiliteit HTB		M16, M20, M22
Compatibiliteit SHTB		M16, M20
Gewicht		5,2 - 5,9 kg
Prijs in €	excl. btw	€ 1.999,00
	incl. btw	€ 2.418,79

## ACCU SLAGMOERSLEUTELS



TW010GZ01



TW009GZ01

### TW009G/TW010G

- Zeer hoog koppel en uitstekende wendbaarheid
- TW010G met verlengde aansluiting om ook verzonken bouten te kunnen bereiken
- Elektronische 4-traps selectie van de slagkracht
- Autostopsysteem met verschillende reactietijden bij vast- en losdraaien
- Triggerschakelaar met selecteerbare variabele snelheid of mode snelle acceleratie
- De handgreep is zonder gereedschap in verschillende posities verstelbaar
- De speciale ophanging van de accu beschermt deze tegen schokken en trillingen
- TW009G: met standaard (korte) aansluiting

**NIEUW**

**TW009GZ01 TW010GZ01**

	TW009GZ01	TW010GZ01
Spanning	36V (40Vmax)	36V (40Vmax)
Bijgeleverde accu's	-	-
Bijgeleverde lader	-	-
Toerental onbelast	0-1200min <sup>-1</sup>	0-1200min <sup>-1</sup>
Koppel (Max/Hard/Med./Soft)	3150/1600/1000/600 Nm	3150/1600/1000/600 Nm
Losdraaikoppel	4000 Nm	4000 Nm
Dopaansluiting	1"	1"
Verpakking	koffer	koffer
Gewicht	11,0 - 11,9 kg	11,0 - 11,9 kg
Prijs in €	excl. btw	€ 829,00
	incl. btw	€ 1.003,09
Prijs in €	excl. btw	€ 865,00
	incl. btw	€ 1.046,65



De TW010G heeft een **verlengd aambeeld** om ook verzonken bouten te kunnen bereiken.



**Gelijkmatige verlichting** zonder schaduwen dankzij LED lichting.



Elektronische 4-traps selectie van de slagkracht, autostopsysteem en mode voor snelle acceleratie.

## KRACHTDOPPEN 1"



E-24561

E-24561

Artikel	Omschrijving	Dopmaat (mm)	Lengte (mm)	Verpakkings-eenheid	Prijs excl. btw	Prijs incl. btw
E-24561	normaal	36	66	1	€ 24,13	€ 29,20
E-24599	normaal	41	68	1	€ 27,93	€ 33,80
E-24620	normaal	46	72	1	€ 31,40	€ 37,99
E-24636	normaal	50	76	1	€ 32,89	€ 39,80
E-24642	normaal	55	84	1	€ 40,17	€ 48,60
E-24658	normaal	60	88	1	€ 46,36	€ 56,10
E-24664	normaal	65	92	1	€ 55,54	€ 67,20
E-24670	normaal	70	96	1	€ 72,72	€ 87,99
E-24739	diep	36	90	1	€ 45,04	€ 54,50
E-22420	diep	41	90	1	€ 47,52	€ 57,50
E-24773	diep	46	90	1	€ 56,53	€ 68,40
E-24795	diep	55	108	1	€ 61,74	€ 74,70
E-24804	diep	60	108	1	€ 78,43	€ 94,90
E-24810	diep	65	120	1	€ 93,97	€ 113,70



E-22436



E-22442

Artikel	Omschrijving	Diameter (mm)	Verpakkings-eenheid	Prijs excl. btw	Prijs incl. btw
E-22436	O-ring	41	1	€ 1,74	€ 2,10
E-22442	Pin	41	1	€ 1,74	€ 2,10

VAN TOEPASSING OP ALLE MACHINES OP DEZE 2 BLADZIJDEN!!

PROMO



**GRATIS**  
BL4040F

Actievoorwaarden  
zie laatste pagina

**Makita**

WWW.MAKITA.BE

Ø 5 – 10 mm

**4-snijder: Solide hardmetalen boorpunt**



Ø 11 – 20 mm

**4-snijder: Solide uit één stuk vervaardigd hardmetalen boorpunt**



Ø 22 – 32 mm

**4-snijder: Solide driedelig hardmetalen boorpunt**

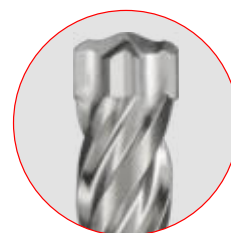
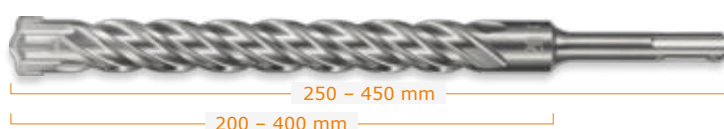

**NEMESIS**

ACCU COMBIHAMERS SDS-PLUS

**BL**  
MOTOR

**AWS**  
Auto-start Wireless System

**XGT**  
**40V**  
Li-Ion  
max



HR007GM201

HR001GZ

HR002GM204

HR010GZ01

**PROMO**  
**GRATIS**  
**LANTAARN / RADIO**  
**(MR10G)**  
bij HR001GZ, HR002GZ02  
en HR002GM204



**HR010G**

- Licht, compact en toch krachtig
- Ideale combihamer voor kleinere diameters met een maximum van 20 mm in beton
- Speciale behuizing en handgreep reduceren de trillingen
- Optioneel verkrijgbaar: DX16 stofafzuigingsunit

TOT EINDE  
VOORRAAD

	HR010GZ01	HR007GZ01	HR007GM201	HR001GZ	HR002GZ02	HR002GM204
Spanning	36 V (40Vmax)	36 V (40Vmax)	36 V (40Vmax)	36 V (40Vmax)	36 V (40Vmax)	36 V (40Vmax)
Bijgeleverde accu's	-	-	2 x BL4040	-	-	2 x BL4040
Lader	-	-	DC40RA	-	-	DC40RA
Slagenergie	2,0 J	3,0 J	3,0 J	2,9 J	2,9 J	2,9 J
Max. Ø beton	20 mm	28 mm	28 mm	28 mm	28 mm	28 mm
AFT	-	✓	✓	✓	✓	✓
Trillingsniveau (ah)	10,0 m/s <sup>2</sup>	7,5 m/s <sup>2</sup>	7,5 m/s <sup>2</sup>	6,0 m/s <sup>2</sup>	6,0 m/s <sup>2</sup>	6,0 m/s <sup>2</sup>
Stofafzuigingsunit	DX16: optioneel	DX15: optioneel	DX15: optioneel	DX12: optioneel	DX14: optioneel	DX14: inbegrepen
AWS	✓ (excl. Bluetooth unit)	✓ (excl. Bluetooth unit)	✓ (excl. Bluetooth unit)	✓	✓	✓
Verpakking	Makpac	koffer	koffer	Makpac	Makpac	Makpac
Gewicht	2,9 - 4,5 kg	3,8 - 4,8 kg	3,8 - 4,8 kg	4,1 - 4,6 kg	4,1 - 4,6 kg	4,1 - 4,6 kg
Prijs in €	excl. btw	€ 299,00	€ 359,00	€ 825,00	€ 385,00	€ 515,00
	incl. btw	€ 361,79	€ 434,39	€ 998,25	€ 465,85	€ 623,15
						€ 1.095,00
						€ 1.324,95

**AWS**  
Auto-start Wireless System

Auto-start wireless system

Dankzij AWS wordt een gekoppelde stofzuiger bij gebruik van een gereedschap op accu automatisch gestart d.m.v. een Bluetooth verbinding.



## 4-snijder hamerboren met lasergelaste hardmetalen boorpunt

SCAN HIER



Voor volledige assortiment

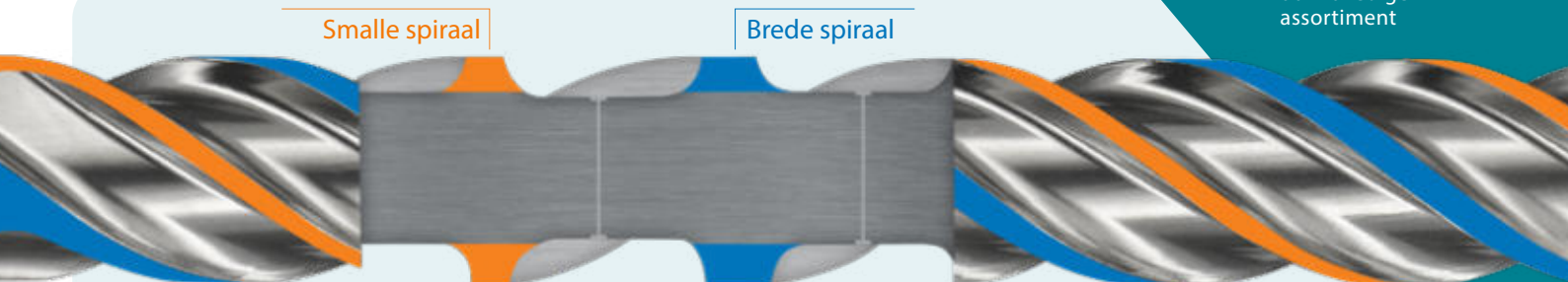

Smalle spiraal

Brede spiraal

Verhoogde snelheid

Heavy duty design

### Hogere Snelheid

- > De smalle spiraal zorgt voor minder wrijving en snellere boorprestaties!
- > Vlottere afvoer van het boorgruis dankzij het lasergelaste boorpunt en de dubbele spiraal.
- > Lasergelaste carbide boorpunten t.e.m. Ø 20 mm.

### Zware klus

- > De brede spiraal zorgt voor een structurele versterking van de kern en minder last van slijtage.
- > Dankzij het robuust ontwerp is de Nemesis II-boor veilig, geschikt voor de zwaarste klus en loopt ze niet vast op betonstaal.

### Langere levensduur

- > Verhoogde weerstand tegen oververhitting dankzij het lasergelaste boorpunt.
- > Het solide uit 1 stuk vervaardigd hardmetalen boorpunt zorgt voor lage vibraties en optimale boorprestaties.

ACCU COMBIHAMERS SDS-PLUS



HR012GZ

HR011GZ



Elektronische instelling van de slagfrequentie en indicatie voor AFT-activering en oververhitting.



HR009GZ01



HR009GZ02

### HR011G/HR012G

- Compact, lichter en toch efficiënter
- Ideale combihamer voor gaten tot 18 mm met een maximum van 28 mm in beton
- HR011G: vaste SDS-PLUS boorkop, HR012G: verwisselbare boorkop (SDS-PLUS en snelspanboorkop bijgeleverd)
- Elektronische instelling van de slagfrequentie
- Actieve trillingsreductie (AVT)
- Beveiliging tegen terugslag (AFT)
- Het nieuwe stofopvangsysteem DX17 / DX18 (optioneel) wordt aangedreven door de ventilator van het gereedschap

NIEUW

NIEUW

	HR011GZ	HR012GZ	HR009GZ01	HR009GZ02	HR009GM202	
Spanning	36 V (40Vmax)	36 V (40Vmax)	36 V (40Vmax)	36 V (40Vmax)	36 V (40Vmax)	
Bijgeleverde accu's	-	-	-	-	2 x BL4040	
Lader	-	-	-	-	DC40RA	
Slagenergie	3,3 J	3,3 J	3,9 J	3,9 J	3,9 J	
Max. Ø beton	28 mm	28 mm	30 mm	30 mm	30 mm	
AFT	✓	✓	✓	✓	✓	
Trillingsniveau (ah)	10,5 m/s <sup>2</sup>	10,5 m/s <sup>2</sup>	9,1 m/s <sup>2</sup>	9,1 m/s <sup>2</sup>	9,1 m/s <sup>2</sup>	
Stofafzuigingsunit	DX17: optioneel	DX18: optioneel	DX11: optioneel	DX11: inbegrepen	DX11: inbegrepen	
AWS	✓ (excl. Bluetooth unit)	✓ (excl. Bluetooth unit)	✓ (excl. Bluetooth unit)	✓ (excl. Bluetooth unit)	✓ (excl. Bluetooth unit)	
Verpakking	-	-	koffer	koffer	koffer	
Gewicht	3,8 - 5,5 kg	3,8 - 5,5 kg	5,3 - 6,7 kg	5,3 - 6,7 kg	5,3 - 6,7 kg	
Prijs in €	excl. btw	€ 349,00	€ 419,00	€ 549,00	€ 649,00	€ 1.115,00
	incl. btw	€ 422,29	€ 506,99	€ 664,29	€ 785,29	€ 1.349,15

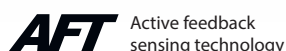

Deze technologie schakelt de motor onmiddellijk uit bij het plots blokkeren van de machine. Sommige machines maken daarbij gebruik van een accelerometer die de zwenkbeweging van de machine detecteert. De AFT-technologie verhoogt de veiligheid enorm.

**PROMO**



**GRATIS**  
BL4040F

Actievoorwaarden  
zie laatste pagina

ACCU COMBIHAMERS SDS-MAX

**BL**  
MOTOR

**XGT**  
**40V** Li-ion  
max

**XGT X2**  
**80V** max



Slagenergie  
**8,0 J**



HR005GM20

Slagenergie  
**20,0 J**



HR006GZ

## HR005G

- Uitstekende vermogen/gewichtsverhouding
- Beveiliging tegen terugslag (AFT met accelerometer)
- Actieve trillingsdemping (AVT)

## HR006G

- 2 x 40Vmax accu's in serie zorgen voor extreme kracht
- Beveiliging tegen terugslag (AFT met accelerometer)
- Actieve trillingsdemping (AVT)

	HR005GZ01	HR005GM202	HR006GZ
Spanning	36 V (40 Vmax)	36 V (40 Vmax)	2 x 36 V (40 Vmax)
Bijgeleverde Accu's	-	2 x BL4040	-
Slagenergie	8,0 J	8,0 J	20,0 J
Slagfrequentie	1450 - 2900 min <sup>-1</sup>	1450 - 2900 min <sup>-1</sup>	1100 - 2250 min <sup>-1</sup>
Trillingsniveau (ah)	5 m/s <sup>2</sup>	5 m/s <sup>2</sup>	8,5 m/s <sup>2</sup>
Capaciteit beton	40 mm	40 mm	52 mm
Toerental onbelast	250 - 500 min <sup>-1</sup>	250 - 500 min <sup>-1</sup>	250 - 310 min <sup>-1</sup>
AFT	✓	✓	✓
AWS	✓	✓	✓ (excl. Bluetooth unit)
Verpakking	koffer	koffer	koffer
Gewicht	7,4 kg - 8,2 kg	7,4 kg - 8,2 kg	12,9 - 14,3 kg
Prijs in €	excl. btw	€ 845,00	€ 1.309,00
	incl. btw	€ 1.022,45	€ 1.583,89
		€ 1.079,00	€ 1.305,59

# PREMIUM BEITELSET SDS-PLUS EN SDS-MAX

- ✓ 2 keer langere levensduur dan de standaard beitels!
- ✓ Zeer efficiënt: vormvast. Het afbraakwerk is veel productiever!

3-DELIGE PREMIUM BEITELSET SDS-PLUS

5-DELIGE PREMIUM BEITELSET SDS-MAX

**SDS- PLUS**

**E-20220**

€ 58,67  
excl. btw

€ 70,99  
incl. btw



1 puntbeitel 250 mm    1 koudbeitel 20 x 250 mm    1 platte beitel 40 x 250 mm



**AntiJam™ ontwerp**

Verhoogt de productiviteit  
Vermindert de wrijving en de kans op blokkeren  
Speciaal ontworpen voor SDS-PLUS machines

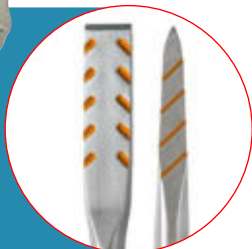

**SDS- MAX**

**E-20236**

€ 137,69  
excl. btw

€ 166,60  
incl. btw



2 puntbeitels 400 mm    2 koudbeitels 25 x 400 mm    1 platte beitel 50 x 380 mm



**BreakPower™ ontwerp**

Verhoogt de productiviteit  
Vermindert de wrijving en de kans op blokkeren  
Speciaal ontworpen voor SDS-MAX machines

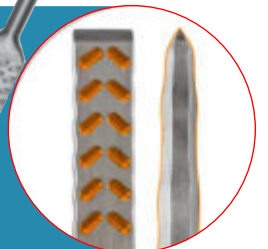

ACCU BREEKHAMERS SDS-MAX

**BL**  
MOTOR

**XGT**  
**40V** L<sup>ION</sup>  
max

**XGT X2**  
80V<sup>max</sup>



## HM001G

- Evenaart de kracht van modellen op netstroom
- Hoge slagenergie (9,4 J)
- Uitzonderlijk laag trillingsniveau dankzij actieve trillingsdemping (AVT) en een anti-vibratie behuizing



Slagenergie  
**20,0 J**



Slagenergie  
**9,4 J**

HM001GM205

HM002GZ03



## HM002G

- Extreem krachtig dankzij twee 40Vmax accu's in serie
- Zeer hoge slagenergie (20 J)
- Uitzonderlijk laag trillingsniveau dankzij actieve trillingsdemping (AVT) en een anti-vibratie behuizing



	HM001GZ04	HM001GM205	HM002GZ03
Spanning	36 V (40Vmax)	36 V (40Vmax)	2 x 36 V (40Vmax)
Bijgeleverde accu's	-	2 x BL4040	-
Bijgeleverde lader	-	DC40RA	-
Slagenergie	9,4 J	9,4 J	20 J
Slagfrequentie	0 - 2650 min <sup>-1</sup>	0 - 2650 min <sup>-1</sup>	950 - 1900 min <sup>-1</sup>
Triax. vibratie beitelen (ah)	6,0 m/s <sup>2</sup>	6,0 m/s <sup>2</sup>	8,0 m/s <sup>2</sup>
AWS	✓	✓	✓ excl. Bluetooth unit
Verpakking	koffer	koffer	koffer
Gewicht	6,3 - 7,1 kg	6,3 - 7,1 kg	12,0 - 13,3 kg
Prijs in €	excl. btw	€ 535,00	€ 995,00
	incl. btw	€ 647,35	€ 1.203,95
		€ 789,00	€ 954,69

ACCU BREEKHAMER SDS-MAX

**BL**  
MOTOR

**XGT X2**  
80V<sup>max</sup>

## HM004G

- Zeer krachtige accubreekhamer met impactenergie van 72,8 J, vergelijkbaar met modellen op netstroom
- Grote energiecapaciteit (autonomie) bij gebruik van twee 8,0 Ah 40Vmax accu's
- Uitstekende trillingsdemping (AVT)
- Uitstekend zicht op de beitel

Actieve trillingsdemping met bewegend tegengewicht (AVT)

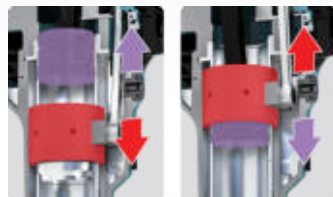

Tegengewicht

Piston



HM004GZ01

HM004GZ01

Spanning	72 V (80Vmax)	
Bijgeleverde accu's	-	
Opname	28,6 mm	
Slagenergie	72,8 J	
Slagfrequentie	870 min <sup>-1</sup>	
Trillingsniveau	6,5 m/s <sup>2</sup>	
AWS	✓	
Gewicht	29,7 - 32,1 kg	
Prijs in €	excl. btw	€ 2.099,00
	incl. btw	€ 2.539,79

**Optioneel accessoire: trolley (JM00000674)**  
Voorzien van diverse opbergvakken voor beitels, accu's en een lader.  
€ 187,19 excl. btw  
€ 226,50 incl. btw

Om de dikte van de machine te beperken zijn de accu's zijdelings geplaatst. Daardoor is de werkhouding comfortabel en het zicht op de beitel uitstekend.



De behuizing is via trillingsdempende veren met het binnenste deel verbonden om nog minder trillingen op de armen door te geven



PROMO



**GRATIS**  
BL4040F

Actievoorwaarden  
zie laatste pagina

ACCU METAALCIRKELZAAG 185 MM



CS002GZ

- Grote snijcapaciteit dankzij de compacte tandwieloverbrenging
- Compartiment in aluminium voor het opvangen van metaalsnippers
- De AFT functie schakelt de motor onmiddellijk uit wanneer het zaagblad blokkeert

		CS002GZ
Spanning		36 V (40Vmax)
Bijgeleverde accu's/lader		-
Ø zaagblad		185 mm
Toerental onbelast		3500 min <sup>-1</sup>
Max. zaagdiepte		67 mm
Trillingsniveau (ah)		2,5 m/s <sup>2</sup>
Gewicht		4,2 - 5,4 kg
Prijs in €	excl. btw	€ 509,00
	incl. btw	€ 615,89

ACCU MENGER



- Zeer krachtig, ook geschikt voor het mengen van zwaardere materialen
- Mechanische overbrenging met 2 snelheden
- Duimwielje voor het instellen van het maximaal toerental, variabel toerental regeling, aan-vergrendelknop en uit-vergrendelknop, softstart
- Inschroefbare ashouder met adapter M12 + M14 binnendraad
- Uitstekende bescherming van schakelaar en accu



Optioneel accessoire:  
beschermkap "L" voor BL4050F en  
BL4080F/H (1911R6-2)

		UT001GZ02
Spanning		36V (40Vmax)
Bijgeleverde accu's		-
Bijgeleverde lader		-
Toerental onbelast		0- 500min <sup>-1</sup> 0- 920min <sup>-1</sup>
Aansluiting		1/2" - 20 UNF Male Adapter M12 & M14
Gewicht		5,7-7,0 kg
Prijs in €	excl. btw	€ 565,00
	incl. btw	€ 683,65

ACCU BETONTRILNAALDEN



VR001GZ



VR004GM101



ACCESSOIRES

Artikel	Diameter	Lengte	Prijs excl. btw	Prijs incl. btw
1910E1-5	32 mm	1,2 m	€ 318,93	€ 385,90
1910E2-3	32 mm	1,7 m	€ 350,91	€ 424,60
1910C2-9	32 mm	2,4 m	€ 382,81	€ 463,20
1910E3-1	38 mm	1,2 m	€ 350,91	€ 424,60
1910C4-5	38 mm	2,4 m	€ 404,21	€ 489,10



	VR001GZ	VR003GZ	VR004GZ	VR004GM101
Spanning	36 v (40Vmax)	36 v (40Vmax)	36 v (40Vmax)	36 v (40Vmax)
Bijgeleverde accu's	-	-	-	1x BL4040
Bijgeleverde lader	-	-	-	DC40RA
Ø trilflæs	-(enkel motor)	32 mm	38 mm	38 mm
Lengte naald	-(enkel motor)	1,2 m	1,2 m	1,2 m
Trillingsfrequentie	12000-15000 min <sup>-1</sup>	12000-15000 min <sup>-1</sup>	12000-15000 min <sup>-1</sup>	12000-15000 min <sup>-1</sup>
Gewicht	4,8 - 7,8 kg	4,8 - 7,8 kg	4,8 - 7,8 kg	4,8 - 7,8 kg
Prijs in €	excl. btw	€ 265,00	€ 559,00	€ 575,00
	incl. btw	€ 320,65	€ 676,39	€ 695,75



C5002G



C5002G

## ACCU HAAKSE SLIJERS 125 MM PLATTE KOP



### GA055G / GA056G

- Voor het efficiënt slijpen op moeilijk bereikbare plaatsen
- Extreem platte kop, toegangshoek van slechts 39°
- De AFT functie schakelt de motor onmiddellijk uit wanneer de belasting bruusk toeneemt (blokkering)

GA055GZ



GA056GZ



Toegangshoek van slechts 39°.

	GA055GZ	GA056GZ
Spanning	36V (40Vmax)	36V (40Vmax)
Bijgeleverde accu's	-	-
Bijgeleverde lader	-	-
Toerental onbelast	3000 - 9000 t.p.m.	3000 - 9000 t.p.m.
Regelbaar toerental	✓	✓
Type schakelaar	Schuifschakelaar met vergrendeling	Lepelschakelaar zonder vergrendeling
AWS	-	-
Verpakking	-	-
Gewicht	3,1 - 4,4 kg	3,1 - 4,4 kg
Prijs in €	excl. btw	€ 299,00
	incl. btw	€ 361,79
	excl. btw	€ 315,00
	incl. btw	€ 381,15



## ACCU STEPELSLIJERS



### GD001G / GD002G

- Hoog toerental voor heavy-duty toepassingen
- Smalle greepomtrek voor comfortabel werken
- Variabel toerental voor uiteenlopende toepassingen
- Verhoogde veiligheid dankzij de soft start, anti-herstartfunctie, elektronische rem en Anti Feedback Sensing Technology (AFT)

GD002GZ



GD001GZ



	GD001GZ	GD002GZ
Spanning	36V (40Vmax)	36V (40Vmax)
Bijgeleverde accu's	-	-
Bijgeleverde lader	-	-
Toerental onbelast	7000 - 29000 t.p.m.	7000 - 29000 t.p.m.
Regelbaar toerental	✓	✓
Type schakelaar	Schuifschakelaar met vergrendeling	Lepelschakelaar zonder vergrendeling
Ø spantang - bereik	6 - 8 mm	6 - 8 mm
Ø spantang - inbegrepen	8 mm	8 mm
Gewicht	1,6 - 2,2 kg	1,6 - 2,2 kg
Prijs in €	excl. btw	€ 215,00
	incl. btw	€ 260,15
	excl. btw	€ 225,00
	incl. btw	€ 272,25

PROMO



**GRATIS**  
BL4040F

Actievoorwaarden  
zie laatste pagina

ACCU HAAKSE SLIJERS 125 MM X-LOCK



**X-LOCK**

Snel en veilig schijven bevestigen  
via een kliksysteem.



GA044GM201



191G05-4  
STOFAFZUIGKAP X-LOCK  
€ 105,78 excl. btw  
€ 127,99 incl. btw

	GA041GZ	GA041GM201	GA044GZ	GA044GM201	GA047GZ	GA047GM201	
Spanning	36 V (40Vmax)	36 V (40Vmax)	36 V (40Vmax)	36 V (40Vmax)	36 V (40Vmax)	36 V (40Vmax)	
Bijgeleverde accu's	-	2x BL4040	-	2x BL4040	-	2x BL4040	
Bijgeleverde lader	-	DC40RA	-	DC40RA	-	DC40RA	
Schijfdiameter	125 mm	125 mm	125 mm	125 mm	125 mm	125 mm	
Toerental onbelast	3,000 - 8,500 min <sup>-1</sup>	3,000 - 8,500 min <sup>-1</sup>	3,000 - 8,500 min <sup>-1</sup>	3,000 - 8,500 min <sup>-1</sup>	8,500 min <sup>-1</sup>	8,500 min <sup>-1</sup>	
Slijpdiepte	31 mm	31 mm	31 mm	31 mm	31 mm	31 mm	
Type schakelaar	Schuifschakelaar	Schuifschakelaar	Lepelschakelaar	Lepelschakelaar	Lepelschakelaar	Lepelschakelaar	
Dodemansschakelaar	-	-	✓	✓	✓	✓	
AWS	-	✓	✓	✓	-	-	
Verpakking	-	Makpac	-	Makpac	-	Makpac	
Gewicht	3,0 - 5,3 kg	3,0 - 5,3 kg	3,0 - 5,3 kg	3,0 - 5,3 kg	3,0 - 5,3 kg	3,0 - 5,3 kg	
Prijs in €	excl. btw	€ 245,00	€ 779,00	€ 255,00	€ 789,00	€ 229,00	€ 715,00
	incl. btw	€ 296,45	€ 942,59	€ 308,55	€ 954,69	€ 277,09	€ 865,15

ACCESSOIRES X-LOCK

Referentie	Type	Prijs excl. btw	Prijs incl. btw
E-00393	Afbraamschijf voor metaal 125 mm x 6 x 22,23	€ 3,88	€ 4,70
E-00402	Afbraamschijf voor inox 125 mm x 6 x 22,23	€ 4,30	€ 5,20
E-00418	Doorslijpschijf voor inox 125 mm x 1,2 x 22,23	€ 3,14	€ 3,80
E-02076	Diamantdoorslijpschijf 125 mm	€ 44,38	€ 53,70
D-73396	Komborstel voor metaal, gegolfde draad 75 mm x 0,3	€ 14,79	€ 17,90
D-73433	Komborstel voor metaal, gegolfde draad, vermessigd 75 mm x 0,3	€ 14,79	€ 17,90
D-73346	Komborstel voor inox, gegolfde draad 75 mm x 0,3	€ 21,74	€ 26,30
D-73374	Komborstel voor metaal, getordeerde draad 80 mm x 0,35	€ 16,28	€ 19,70
D-73380	Komborstel voor metaal, getordeerde draad 80 mm x 0,5	€ 16,28	€ 19,70
D-73330	Komborstel voor inox, getordeerde draad 80 mm x 0,5	€ 26,12	€ 31,60

Referentie	Type	Prijs excl. btw	Prijs incl. btw
D-73449	Kegelborstel voor metaal, gegolfde draad 100 mm x 0,3	€ 17,93	€ 21,70
D-73411	Schijfborstel voor metaal, getordeerde draad 115 mm x 0,5	€ 22,89	€ 27,70
D-73427	Schijfborstel voor metaal, gegolfde draad 115 mm x 0,3	€ 20,65	€ 24,99
E-11776	Doorslijpschijf TCG 125 mm x 2 x 22,23 X-Lock	€ 23,64	€ 28,60
E-19738	Vacuüm gesoldeerde diamantschijf 125 mm	€ 72,07	€ 87,20
D-76009	Lamellenschuurschijf 125 mm conisch Z40 <b>NIEUW</b>	€ 9,01	€ 10,90
D-76015	Lamellenschuurschijf 125 mm conisch Z60 <b>NIEUW</b>	€ 9,01	€ 10,90
D-76021	Lamellenschuurschijf 125 mm conisch Z80 <b>NIEUW</b>	€ 9,01	€ 10,90
D-76037	Lamellenschuurschijf 125 mm conisch Z120 <b>NIEUW</b>	€ 9,01	€ 10,90

## ACCU HAAKSE SLIJPERS 125 MM



### GA050G

- Compact, zeer hoog vermogen en hoog toerental
- Speciale motorbehuizing in één stuk en trillings-absorberende rubbers tussen de binnen- en buitenkant
- Vernieuwd ontwerp met kleine greepomtrek



GA023GM201



GA050GZ

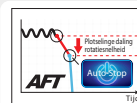

**Active Feedback sensing Technology**  
Schakelt de motor uit bij het plots blokkeren van de schijf

### STOFAFZUIGING VOOR SLIJPERS



191F81-2

€ 58,26 excl. btw  
€ 70,50 incl. btw



191G06-2

€ 105,78 excl. btw  
€ 127,99 incl. btw

### Gereedschapsloze beschermkap

- Er is geen gereedschap nodig om de kap te monteren of te verwijderen.
- De beschermkap kan via een kliksysteem in de gewenste stand geplaatst worden.

	GA005GZ01	GA005GM201	GA013GZ01	GA013GM201	GA050GZ	GA023GZ	GA023GM201	GA029GZ	GA029GM201
Spanning	36 V (40Vmax)	36 V (40Vmax)	36 V (40Vmax)	36 V (40Vmax)	36 V (40Vmax)	36 V (40Vmax)	36 V (40Vmax)	36 V (40Vmax)	36 V (40Vmax)
Bijgeleverde accu's	0	2 x BL4040	0	2 x BL4040	-	0	2 x BL4040	0	2 x BL4040
Bijgeleverde lader	-	DC40RA	-	DC40RA	-	-	DC40RA	-	DC40RA
Toerental onbelast	8500 t.p.m.	8500 t.p.m.	8500 t.p.m.	8500 t.p.m.	11000 t.p.m.	3000 - 8500 t.p.m.	3000 - 8500 t.p.m.	3000 - 8500 t.p.m.	3000 - 8500 t.p.m.
Regelbaar toerental	-	-	-	-	-	✓	✓	✓	✓
Type schakelaar	Schuifschakelaar met vergrendeling	Schuifschakelaar met vergrendeling	Lepelschakelaar zonder vergrendeling	Lepelschakelaar zonder vergrendeling	Lepelschakelaar zonder vergrendeling	Schuifschakelaar met vergrendeling	Schuifschakelaar met vergrendeling	Lepelschakelaar zonder vergrendeling	Lepelschakelaar zonder vergrendeling
AWS	-	-	-	-	-	✓ excl. Bluetooth unit	✓ excl. Bluetooth unit	✓ excl. Bluetooth unit	✓ excl. Bluetooth unit
Verpakking	Makpac	Makpac	Makpac	Makpac	-	-	Makpac	-	Makpac
Gewicht	3,0 kg	3,0 kg	3,0 kg	3,0 kg	3,0 kg	3,0 kg	3,0 kg	3,0 kg	3,0 kg
Prijs in €	excl. btw	€ 245,00	€ 699,00	€ 255,00	€ 715,00	€ 275,00	€ 245,00	€ 725,00	€ 255,00
	incl. btw	€ 296,45	€ 845,79	€ 308,55	€ 865,15	€ 332,75	€ 296,45	€ 877,25	€ 308,55

## ACCU HAAKSE SLIJPERS 150 MM / 180 MM / 230 MM



Compacte afmetingen en kleine omtrek van de handgreep



GA038GM201



	GA035GZ	GA036GZ	GA037GZ01	GA037GM201	GA037GT201	GA038GZ01	GA038GM201
Spanning	36 V (40Vmax)	36 V (40Vmax)	36 V (40Vmax)	36 V (40Vmax)	36 V (40Vmax)	36 V (40Vmax)	36 V (40Vmax)
Bijgeleverde accu's	-	-	-	2 x BL4040	2 x BL4050F	-	2 x BL4040
Bijgeleverde lader	-	-	-	DC40RA	DC40RA	-	DC40RA
Schijfdiameter	150 mm	150 mm	180 mm	180 mm	180 mm	230 mm	230 mm
Toerental onbelast	8500 min <sup>-1</sup>	8500 min <sup>-1</sup>	7800 min <sup>-1</sup>	7800 min <sup>-1</sup>	7800 min <sup>-1</sup>	6600 min <sup>-1</sup>	6600 min <sup>-1</sup>
Slijpdiepte	46 mm	46 mm	68 mm	68 mm	68 mm	73 mm	73 mm
Type schakelaar	Schuifschakelaar met vergrendeling	Lepelschakelaar zonder vergrendeling	Lepelschakelaar zonder vergrendeling	Lepelschakelaar zonder vergrendeling	Lepelschakelaar zonder vergrendeling	Lepelschakelaar zonder vergrendeling	Lepelschakelaar zonder vergrendeling
AWS	-	-	✓ excl. Bluetooth unit	✓ excl. Bluetooth unit	✓ excl. Bluetooth unit	✓ excl. Bluetooth unit	✓ excl. Bluetooth unit
Verpakking	-	-	Koffer	Koffer	Koffer	Koffer	Koffer
Gewicht	3,0 - 3,7 kg	3,0 - 3,7 kg	4,4 - 5,4 kg	4,4 - 5,4 kg	4,4 - 5,4 kg	4,6 - 7,4 kg	4,6 - 7,4 kg
Prijs in €	excl. btw	€ 219,00	€ 229,00	€ 319,00	€ 779,00	€ 845,00	€ 319,00
	incl. btw	€ 264,99	€ 277,09	€ 385,99	€ 942,59	€ 1.022,45	€ 385,99

PROMO



**GRATIS**  
BL4040F

Actievoorwaarden  
zie laatste pagina

ACCU DOORSLIJPER 355 MM

**BL**  
MOTOR

**XGT X2**  
80Vmax

## CE001G

- Uiterst krachtig dankzij 2x 40Vmax technologie
- Met soft start, AFT en elektrische rem
- Geïntegreerde watertoevoer
- XPT bescherming tegen stof en water (IPX4 niveau)
- De combinatie van AVT technologie en een trillingsabsorberende behuizing zorgen voor een zeer laag vibratieniveau.



CE001GZ

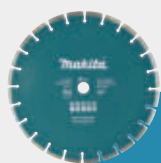

**PROMO:**  
GRATIS diamantschijf  
355 mm E-23226  
bij CE001GZ



CE002GZ01

## CE002G

- Versie zonder wateraansluiting, ontworpen voor droog zagen
- Met AWS & stofzuigaansluiting
- Incl. diamantschijf

### OPTIONEEL ACCESSOIRE

trolley (1914H2-8)

€ 783,14 excl. btw

€ 947,60 incl. btw



1914H2-8



	CE001GZ	CE002GZ01
Spanning	72 V (80Vmax)	72 V (80Vmax)
Bijgeleverde accu's/lader	-	-
Ø zaagblad	355 mm	355 mm
Toerental onbelast	5300 min <sup>-1</sup>	4200 min <sup>-1</sup>
Max. zaagdiepte	127 mm	127 mm
Trillingsniveau (ah) vooraan / achteraan	2,5 m/s <sup>2</sup> / 1,8 m/s <sup>2</sup>	2,5 m/s <sup>2</sup> / 1,8 m/s <sup>2</sup>
AWS	-	✓
Gewicht	12,3 - 14,1 kg	13,1 - 15,1 kg
Prijs in €	excl. btw	€ 1.089,00
	incl. btw	€ 1.317,69
		€ 1.199,00
		€ 1.450,79

## DIAMANTSCHIJVEN

	Artikel	Ø	Dikte	Hoogte segment	Ø asgat	Reductiering	Prijs excl. btw	Prijs incl. btw
<b>Quasar</b>	B-12712	230 mm	2,6 mm	12 mm	22,23 mm	20 mm	€ 160,50	€ 194,20
	B-17588	300 mm	3,0 mm	12 mm	25,4 mm	20 mm	€ 233,97	€ 283,10
	B-13465	350 mm	3,0 mm	12 mm	25,4 mm	20 mm	€ 307,77	€ 372,40
	B-13471	400 mm	3,0 mm	12 mm	25,4 mm	20 mm	€ 357,44	€ 432,50
<b>Comet</b>	B-12784	230 mm	2,6 mm	12 mm	22,23 mm	20 mm	€ 127,11	€ 153,80
	B-17619	300 mm	3,0 mm	10 mm	25,4 mm	20 mm	€ 192,48	€ 232,90
	B-13552	350 mm	3,0 mm	10 mm	25,4 mm	20 mm	€ 229,34	€ 277,50
	B-13568	400 mm	3,0 mm	10 mm	25,4 mm	20 mm	€ 279,09	€ 337,70
<b>Asfalt</b>	B-13275	350 mm	3,2 mm	10 mm	25,4 mm	20 mm	€ 259,01	€ 313,40
	B-42905	400 mm	3,2 mm	10 mm	25,4 mm	20 mm	€ 345,62	€ 418,20

	Artikel	Ø extern	Ø intern	Dikte	Prijs excl. btw	Prijs incl. btw
<b>Reductieringen</b>	257199-4	22,23 mm	20,00 mm	3,0 mm	€ 4,79	€ 5,80
	197318-9	25,4 mm	20,00 mm	5 mm	€ 8,76	€ 10,60

## ACCU DOORSLIJPER 230MM



CE003GZ02

- Schijfdiameter 230 mm
- Zeer goede vermogen/gewichtsverhouding
- Voor het doorslijpen van metaal met abrasieve schijf of nat doorslijpen in steen of beton met diamantschijf.
- Met aansluiting voor waterslang
- Door het relatief lage gewicht en compacte bouw ideaal voor het slijpen in moeilijke situaties, bijvoorbeeld laag bij de grond of verticaal.
- Incl. doorslijpschijf voor metaal

### CE003GZ02

Spanning	36 V (40Vmax)	
Bijgeleverde accu's/lader	-	
Ø zaagblad	230 mm	
Toerental onbelast	6600 min <sup>-1</sup>	
Max. zaagdiepte	88 mm	
Trillingsniveau links/rechts	3,0 / 1,9 m/s <sup>2</sup>	
Gewicht	6,4 – 7,4 kg	
Prijs in €	excl. btw	€ 545,00
	incl. btw	€ 659,45

## ACCU DOORSLIJPER 305MM



	CE004GZ	
Spanning	36 V (40Vmax)	
Bijgeleverde accu's/lader	-	
Ø zaagblad	305 mm	
Toerental onbelast	5000 min <sup>-1</sup>	
Max. zaagdiepte	121 mm	
Trillingsniveau (ah)	3,8 / 2,3 m/s <sup>2</sup>	
Gewicht	6,7 – 7,7 kg	
Prijs in €	excl. btw	€ 579,00
	incl. btw	€ 700,59



CE004GZ

- Schijfdiameter 305 mm
- Zeer goede vermogen/gewichtsverhouding
- Voor het doorslijpen van metaal met abrasieve schijf of nat doorslijpen in steen of beton met diamantschijf.
- Met aansluiting voor waterslang

**PROMO**



**GRATIS**  
BL4040F

Actievoorwaarden  
zie laatste pagina

ACCU RECIPROZAGEN



**JR003GZ**

- Uitgerust met een ketting en spanschroef om metalen buizen met diameter tot Ø 220 mm nauwkeurig en veilig door te zagen
- De lengte van de ketting kan gemakkelijk aangepast worden aan de buisdikte

JR003GZ



JR002GM201

JR001GD201



JR003GZ



JR001GZ

**NIEUW**

	JR001GZ	JR001GZ01	JR001GD201	JR001GM201	JR002GZ	JR002GM201	JR003GZ	
Spanning	36 V (40Vmax)	36 V (40Vmax)	36 V (40Vmax)	36 V (40Vmax)	36 V (40Vmax)	36 V (40Vmax)	36 V (40Vmax)	
Bijgeleverde accu's	0	0	2 x BL4025	2 x BL4040	-	2 x BL4040	-	
Bijgeleverde lader	-	-	DC40RA	DC40RA	-	DC40RA	-	
Slaglengthe	32 mm	32 mm	32 mm	32 mm	32 mm	32 mm	26 mm	
Aantal zaagbewegingen	0 - 2300 min <sup>-1</sup> 0 - 3000 min <sup>-1</sup>	0 - 2300 min <sup>-1</sup> 0 - 3000 min <sup>-1</sup>	0 - 2300 min <sup>-1</sup> 0 - 3000 min <sup>-1</sup>	0 - 2300 min <sup>-1</sup> 0 - 3000 min <sup>-1</sup>	0 - 3000 min <sup>-1</sup>	0 - 3000 min <sup>-1</sup>	0 - 2200 min <sup>-1</sup>	
Pendelinstelling	-	-	-	-	✓	✓	-	
AVT	-	-	-	-	✓	✓	-	
Verpakking	-	koffer	koffer	koffer	-	koffer	koffer	
Gewicht	4,2 - 4,5 kg	4,2 - 4,5 kg	4,2 - 4,5 kg	4,2 - 4,5 kg	4,6 - 5,8 kg	4,6 - 5,8 kg	4,5 - 6,8 kg	
Prijs in €	excl. btw	€ 275,00	€ 299,00	€ 655,00	€ 755,00	€ 339,00	€ 815,00	€ 659,00
	incl. btw	€ 332,75	€ 361,79	€ 792,55	€ 913,55	€ 410,19	€ 986,15	€ 797,39

ACCU BANDZAGEN



PB002GM201



PB003GZ

**NIEUW**

**PB003G**

- Compacte machine voor kleinere diameters
- Hoge bandsnelheid
- Aluminium behuizing met hoge stijfheid
- Gemakkelijke spoorverstelling

	PB002GZ	PB002GM201	PB003GZ	
Spanning	36 V (40Vmax)	36 V (40Vmax)	36 V (40Vmax)	
Bijgeleverde accu's	-	2x BL4040	-	
Bijgeleverde lader	-	DC40RA	-	
Zaagcapaciteit	127 x 127 mm	127 x 127 mm	66 x 66 mm	
Zaaglint	1140 x 13 x 0,5 mm	1140 x 13 x 0,5 mm	835 x 13 x 0,5 mm	
Bandsnelheid	0 - 3,2 m/s	0 - 3,2 m/s	0 - 3,2 m/s	
Verpakking	-	koffer	-	
Gewicht	6,6 - 7,8 kg	6,6 - 7,8 kg	4,0 - 5,2 kg	
Prijs in €	excl. btw	€ 549,00	€ 1.019,00	€ 385,00
	incl. btw	€ 664,29	€ 1.232,99	€ 465,85

ACCU POLIJSTMACHINE



PV001GM101

	PV001GZ	PV001GM101	
Spanning	36 V (40Vmax)	36 V (40Vmax)	
Bijgeleverde accu's	-	1x BL4040	
Bijgeleverde lader	-	DC40RA	
Diameter	180 mm	180 mm	
Toerental onbelast	0 - 2200 min <sup>-1</sup>	0 - 2200 min <sup>-1</sup>	
Verpakking	-	gereedschapstas	
Gewicht	3,2 - 3,9 kg	3,2 - 3,9 kg	
Prijs in €	excl. btw	€ 349,00	€ 639,00
	incl. btw	€ 422,29	€ 773,19

ACCU MULTITOOL

**BL MOTOR** **XGT** **40V<sup>Li-ION</sup>max**



TM001GZ

## TM001G

- Compatibel met STARLOCK, STARLOCK PLUS en STARLOCK MAX accessoires
- Grote oscillatiehoek van 3,6°
- Uiterst lage trillingswaarden dankzij AVT technologie
- Variabele snelheidsregeling
- Versie TM001GZ03: inclusief 32 accessoires

		TM001GZ02	TM001GZ03
Spanning		36 V (40Vmax)	36 V (40Vmax)
Bijgeleverde accu's		-	-
BL motor		✓	✓
Oscillatiefrequentie		10000-20000 /min	10000-20000 /min
Oscillatiehoek		3,6°	3,6°
Opname		Starlock, Starlock PLUS, Starlock MAX	Starlock, Starlock PLUS, Starlock MAX
Verpakking		Makpac	Makpac
Gewicht		2,0 kg	2,0 kg
Prijs in €	excl. btw	€ 265,00	€ 355,00
	incl. btw	€ 320,65	€ 429,55

### STARLOCK



### STARLOCK PLUS



### STARLOCK MAX



Voor het volledig overzicht van het assortiment scan hier

- ✓ Snelle wissel van accessoires door een simpele klik
- ✓ Starlock PLUS zaagbladen : snel, diep en veelzijdig invallend zagen
- ✓ Starlock MAX zaagbladen : zelfs voor de meest veeleisende en zware toepassingen

ACCU SCHAAF

**BL MOTOR** **XGT** **40V<sup>Li-ION</sup>max**

- Even krachtig als een machine op netstroom
- Kan tot 4,0 mm in één passage schaven
- Spaanders kunnen links of rechts uitgeworpen worden
- Zool met 3 groeven voor het afschuiven van kanten
- Sponningsdiepte tot 25 mm



KP001GM202

		KP001GZ01	KP001GM202
Spanning		36 V (40Vmax)	36 V (40Vmax)
Bijgeleverde accu's		-	2x BL4040
Bijgeleverde lader		-	DC40RA
Toerental onbelast		15000 min <sup>-1</sup>	15000 min <sup>-1</sup>
Schaafbreedte		82 mm	82 mm
Max. spaanafname		4,0 mm	4,0 mm
AWS		✓	✓
Verpakking		-	Makpac
Gewicht		3,7 - 4,9 kg	3,7 - 4,9 kg
Prijs in €	excl. btw	€ 365,00	€ 849,00
	incl. btw	€ 441,65	€ 1.027,29

PROMO



**GRATIS**  
BL4040F

Actievoorzwaarden  
zie laatste pagina

ACCU INVALCIRKELZAAG



SP001GZ03



**Perfekte geleiding**  
De magnesium zool past rechtstreeks op een geleiderail.

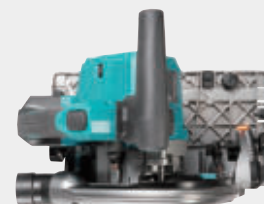

**Compact en licht, perfect uitgebalanceerd.**  
Door het gebruik van slechts één 40Vmax accu en magnesium componenten.



**Voorritsfunctie**  
Splintervrij werken door eerst een groef van 2 mm in te zagen.



**Grote zaagcapaciteit**  
Zaagdiepte van 56 mm bij 90° en een kantelbereik van 1 tot 48°.



**AWS compatibel**  
Voor het draadloos aansturen van een AWS compatible stofzuiger. (incl. Bluetooth unit)

SP001GZ03

Spanning	36 V (40Vmax)	
Bijgeleverde accu's	-	
Ø zaagblad	165 mm	
Toerental onbelast	2500 - 4900 min <sup>-1</sup>	
Zaagdiepte (90°)	56 mm	
AWS	✓	
Gewicht	4,4 - 5,0 kg	
Prijs in €	excl. btw	€ 465,00
	incl. btw	€ 562,65

ACCU DECOUPEERZAGEN



JV001G/ JV002G

- 3 pendelinstellingen + recht snijden
- Brede basisplaat voor uitstekende stabiliteit
- De soft-no-load functie verlaagt het toerental bij lage belasting
- JV002G: model met beugelgreep



JV002GZ



JV001GZ01

OPTIONEEL ACCESSOIRE

Voor een snelle en perfecte afwerking bij het zagen van dikker plaatmateriaal en bij golvende lijnen



Referentie	Totale lengte	Werk-lengte	TPI	Blad-dikte	Toepassing	Prijs excl. btw	Prijs incl. btw	stuks/verpakking
E-22218	105mm	80mm	9	1.5 mm	Hout / Kunststof	€ 25,61	€ 30,99	5

JV001GZ01 JV001GM201 JV002GZ

Spanning	36 V (40Vmax)	36 V (40Vmax)	36 V (40Vmax)
Bijgeleverde accu's	-	2x BL4040	-
Bijgeleverde lader	-	DC40RA	-
Aantal zaagbewegingen	800 - 3500 min <sup>-1</sup>	800 - 3500 min <sup>-1</sup>	800 - 3500 min <sup>-1</sup>
Max. capaciteit hout	135 mm	135 mm	135 mm
Slaglengte	26 mm	26 mm	26 mm
Gewicht	2,6 - 2,9 kg	2,6 - 2,9 kg	2,7 - 3,0 kg
Verpakking	Makpac	Makpac	Doos
Prijs in €	excl. btw	€ 309,00	€ 759,00
	incl. btw	€ 373,89	€ 918,39

# NEXT GENERATION TECHNOLOGY

## ACCU CIRKELZAGEN MET ACHTERHANDGREEP

**BL**  
MOTOR

**XGT**  
**40V** L<sup>ion</sup>  
max



### RS001G / RS002G

- Speciaal ontwerp met handgreep achteraan
- Krachtig en licht (magnesium zool)

RS001GM101

	RS001GZ	RS001GM101	RS002GZ
Spanning	36 V (40Vmax)	36 V (40Vmax)	36 V (40Vmax)
Bijgeleverde accu's	0	1 x BL4040	0
Zaagdiepte (90°)	65 mm	65 mm	95 mm
Ø zaagblad	185 mm	185 mm	260 mm
AWS	-	-	✓ excl. Bluetooth unit
Toerental onbelast	6400 min <sup>-1</sup>	6400 min <sup>-1</sup>	4000 min <sup>-1</sup>
Verpakking	-	-	-
Gewicht	5,0 - 5,6 kg	5,0 - 5,6 kg	5,7 - 6,3 kg
Prijs in €	excl. btw	€ 319,00	€ 599,00
	incl. btw	€ 385,99	€ 724,79

## ACCU CIRKELZAGEN

**BL**  
MOTOR

**AWS**  
Auto-start Wireless System

**XGT**  
**40V** L<sup>ion</sup>  
max

### HS012GZ

- Bijzonder krachtige accucirkelzaag met links geplaatst zaagblad.
- Compact, licht en perfect uitgebalanceerd dankzij de nieuw ontwikkelde BL motor.
- Diepteregeling met duidelijk afleesbare schaal en kantelbaar tot 45°.
- De zool en beschermkap zijn uitgevoerd in hoogwaardig magnesium.
- Opgelet deze machine past niet rechtstreeks op een geleiderail.



HS009GT201



HS012GZ01



HS003GM201



HS013GZ

### HS013GZ

- Uitstekende wendbaarheid
- Hoog vermogen vergelijkbaar met een gesnoerd model
- Zeer grote zaagcapaciteit van 158 mm (45°: 106 mm)
- Uiterst efficiënt dankzij BL motor met hoog koppel en Efficut cirkelzaagblad



Met standaard in kunststof om de machine gemakkelijk naar te zetten en op te bergen.



Zaagt dikke balken in één passage met een kracht die vergelijkbaar is met gesnoerde machines.

	HS012GZ01	HS003GZ	HS003GM201	HS004GZ	HS004GZ01	HS004GM202	HS009GZ	HS009GT201	HS010GZ	HS010GT201	HS011GZ	HS013GZ
Spanning	36 V (40Vmax)	36 V (40Vmax)	36 V (40Vmax)	36 V (40Vmax)	36 V (40Vmax)	36 V (40Vmax)	36 V (40Vmax)	36 V (40Vmax)	36 V (40Vmax)	36 V (40Vmax)	36 V (40Vmax)	36 V (40Vmax)
Bijgeleverde accu's	-	-	2 x BL4040	-	-	2 x BL4040	-	2x BL4050F	-	2x BL4050F	-	-
Bijgeleverde lader	-	-	DC40RA	-	-	DC40RA	-	DC40RA	-	DC40RA	-	-
Ø zaagblad	165 mm	190 mm	190 mm	190 mm	190 mm	190 mm	235 mm	235 mm	235 mm	235 mm	270 mm	415 mm
Zaagdiepte (90°)	57 mm	68,5 mm	68,5 mm	62,5 mm	62,5 mm	62,5 mm	85 mm	85 mm	85 mm	85 mm	101 mm	158 mm
Rechtstreeks op geleiderail	-	-	-	✓	✓	✓	✓	✓	-	-	✓	-
AWS	✓ excl. Bluetooth unit	✓ excl. Bluetooth unit	✓ excl. Bluetooth unit	✓ excl. Bluetooth unit	✓	✓	✓ excl. Bluetooth unit	✓ excl. Bluetooth unit	✓ excl. Bluetooth unit	✓ excl. Bluetooth unit	✓ excl. Bluetooth unit	✓ excl. Bluetooth unit
Verpakking	Makpac	-	Makpac	-	-	Makpac	-	Koffer	-	Koffer	-	-
Gewicht	3,2 - 4,4kg	4,1 - 4,4 kg	4,1 - 4,4 kg	4,4 - 4,7 kg	4,4 - 4,7 kg	4,4 - 4,7 kg	5,1 - 5,7 kg	5,1 - 5,7 kg	6,0 - 6,4 kg	6,0 - 6,4 kg	5,5 - 6,7 kg	11,0 - 12,0 kg
Prijs in €	excl. btw	€ 355,00	€ 415,00	€ 889,00	€ 465,00	€ 489,00	€ 985,00	€ 485,00	€ 1.029,00	€ 449,00	€ 989,00	€ 535,00
	incl. btw	€ 429,55	€ 502,15	€ 1.075,69	€ 562,65	€ 591,69	€ 1.191,85	€ 586,85	€ 1.245,09	€ 543,29	€ 1.196,69	€ 647,35

PROMO



GRATIS  
BL4040F

Actievoorwaarden  
zie laatste pagina

ACCU TAFEL-, AFKORT- EN VERSTEKZAAG



LH001GZ



LH001G

- Twee in één: accu verstekzaag en accu tafelcirkelzaag
- Auto-start Wireless System (AWS) voor het synchroon starten van de (AWS) stofzuiger en een schakelaar om de stofzuiger ook manueel vanop afstand te starten.
- De tafelhoogte kan eenvoudig worden aangepast met een draaiknop.
- De aanslag kan aan beide uiteinden worden geplaatst
- Constante snelheidsregeling, zachte aanloop, anti-herstartfunctie

NIEUW  
LH001GZ

Spanning	36 V (40Vmax)
Bijgeleverde accu's/lader	-
Diameter zaagblad	260 mm
Max. snijhoogte (tafelstand)	40 mm
Max. snijcapaciteit 0°	69 x 130 mm
Kantelbereik	0° - Links: 45°
Verstekbereik	Links 45° / Rechts 52°
AWS	✓ excl. Bluetooth unit
Gewicht	14,4 - 15,7 kg
Prijs in €	excl. btw € 649,00 incl. btw € 785,29

ACCU TELESCOPISCHE AFKORT - VERSTEKZAGEN



Belangrijke bedieningsknoppen zijn vooraan geplaatst



LS002GZ01

Promo:  
gratis onderstel DEBWST06  
t.w.v. € 321,40

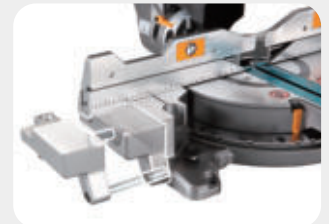

Uitschuifbare zijsteunen



Efficiënte stofafzuiging

De geoptimaliseerde stofafzuiging met twee poorten garandeert een perfecte stofafzuiging, ook bij het zagen van dunne planken.

Kantelhoek 48°  
links en rechts



Aanduiding van de zaaglijn

Een led lamp werpt de schaduw van het zaagblad op het werkstuk, deze aanduiding is onder alle omstandigheden exact.



LS003GZ01

**DXT**

Deep and Exact Cutting Technology

De gepatenteerde constructie met driedubbele tandwieloverbrenging en uitsparing achter de flens laat toe om een groter deel van het zaagblad te benutten. Daardoor kunnen ook hoge plinten verticaal of in verstek afgekort worden.



Manuele bediening

De afzuiging kan via een schakelaar ook manueel gestart worden (via Bluetooth), dit is ook handig om de machine schoon te maken.

	LS002GZ01	LS004GZ01	LS003GZ01
Spanning	36 V (40Vmax)	36 V (40Vmax)	36 V (40Vmax)
Bijgeleverde accu's	0	0	0
Ø zaagblad	216 mm	260 mm	305 mm
Verstekhoek	60 L / 60 R	60° L / 60° R	60 L / 60 R
Kantelhoek	48° L / 48° R	48° L / 48° R	48° L / 48° R
Toerental onbelast	4800 min <sup>-1</sup>	3600 min <sup>-1</sup>	3600 min <sup>-1</sup>
Capaciteit	70 x 312 mm	91 x 312 mm	107 x 312 mm
AWS	✓	✓	✓
DXT	✓	✓	✓
Gewicht	16,4 - 17,0 kg	26,6 - 27,2 kg	30,5 - 31,1 kg
Prijs in €	excl. btw € 799,00 incl. btw € 966,79	excl. btw € 969,00 incl. btw € 1.172,49	excl. btw € 1.159,00 incl. btw € 1.402,39

## ACCU BOVEN- EN KANTENFREES



- Compact en flexibel systeem
- Zeer hoog vermogen dankzij 40Vmax technologie
- Zachte rem
- Verschillende hulpstukken meegeleverd



RT001GM208

	RT001GZ16	RT001GM208
Spanning	36 V (40Vmax)	36 V (40Vmax)
Bijgeleverde accu's	-	2x BL4040
Bijgeleverde lader	-	DC40RA
Toerental onbelast	10000-31000 min <sup>-1</sup>	10000-31000 min <sup>-1</sup>
Max. induikdiepte	40 mm	40 mm
Ø spatang - bereik	6 - 8 mm	6 - 8 mm
Ø spatang - inbegrepen	6 mm, 8 mm	6 mm, 8 mm
AWS	✓	✓
	excl. Bluetooth unit	excl. Bluetooth unit
Gewicht	2,2 - 2,5 kg	2,2 - 2,5 kg
Prijs in €	excl. btw	€ 439,00
	incl. btw	€ 531,19
Prijs in €	excl. btw	€ 899,00
	incl. btw	€ 1.087,79

## ACCU BOVENFREES



### RP001G

- Even krachtig dan een gesnoerd model dankzij 40Vmax technologie
- Licht en compact; gemakkelijk te hanteren
- Beperkte hoogte van amper 228 mm



Dankzij een speciaal ontwikkelde motor en een efficiënte koeling is de machine uiterst krachtig en tegelijkertijd compact

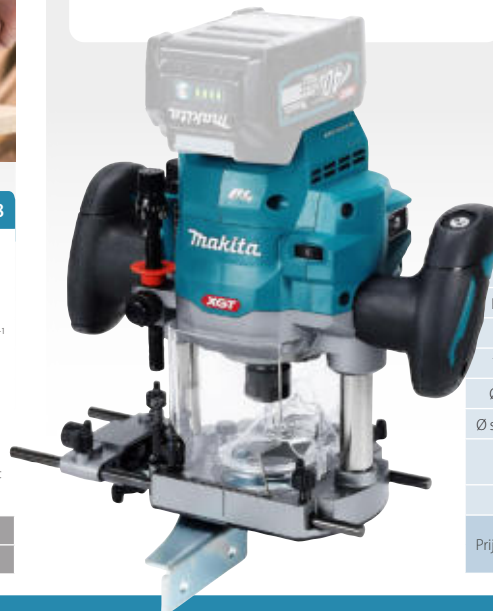

	RP001GZ02	
Spanning	36 V (40Vmax)	
Bijgeleverde accu's	-	
Max. induikdiepte	60 mm	
Toerental onbelast	8000 - 25000 min <sup>-1</sup>	
Ø spatang - bereik	6 - 12 mm	
Ø spatang - inbegrepen	6 mm, 8 mm	
AWS	✓	
	excl. Bluetooth unit	
Gewicht	4,0 - 5,2 kg	
Prijs in €	excl. btw	€ 359,00
	incl. btw	€ 434,39

## ACCESSOIRES

### D-78318

#### 22-delige frezenset (6 mm)

€ 239,42 excl. btw  
€ 289,70 incl. btw



### D-74778

#### 22-delige frezenset (8 mm)

€ 244,30 excl. btw  
€ 295,60 incl. btw



## ACCUBANDSCHUURMACHINE VOOR PIJPEN



### BS002G

- Voor het schuren en polijsten van gebogen oppervlakken zoals metalen pijpen en pijplassen
- Variabele snelheidsregeling met groot bereik
- Voor buizen tot Ø 125 mm
- Rolgeleiders met opstaande randen minimaliseren de kans op het wegschuiven van de riem
- Uitgerust met soft start, elektrische rem, anti-herstart, constante snelheidsregeling.



### NIEUW BS002GZ

Spanning	36 V (40Vmax)	
Bijgeleverde accu's	-	
Max. diameter buis	125 mm	
Bandsnelheid	3,1 - 13,5 m/s	
Bandbreedte	40 mm	
Bandlengte	760 mm	
Gewicht	4,2 kg	
Prijs in €	excl. btw	€ 579,00
	incl. btw	€ 700,59

## OPTIONELE ACCESSOIRES

Referentie	Type	Korrel	Materiaal	Toepassing	Prijs excl. btw	Prijs incl. btw	stuks/verpakking
D-80927	Schuurbanden (760x40)	P40			€ 12,48	€ 15,10	5
D-80933	Schuurbanden (760x40)	P60			€ 12,48	€ 15,10	5
D-80949	Schuurbanden (760x40)	P80			€ 12,48	€ 15,10	5
D-80955	Schuurbanden (760x40)	P120			€ 12,48	€ 15,10	5
D-80977	Oppervlaktebewerking	Grof	Zirconium	Afbramen, ruw polijsten van metalen oppervlaktes, ideaal voor RVS	€ 60,00	€ 72,60	3
D-80983	Oppervlaktebewerking	Medium	Vliesmateriaal	Polijsten, verwijderen van lichte krassen en roest	€ 60,00	€ 72,60	3
D-80999	Oppervlaktebewerking	Zeer fijn			€ 60,00	€ 72,60	3
D-80961	Viltband	Zacht	Vilt	Polijsten van niet-metalen oppervlakten of RVS	€ 20,50	€ 24,80	1

PROMO



GRATIS  
BL4040F

Actievoorwaarden  
zie laatste pagina

## SCHUURNETTEN

Afmeting	Korrel	Omschrijving	Artikelnummer	Verpakt per	Prijs excl. btw	Prijs incl. btw
125 mm	K80	Schuurnet	D-78651	10	€ 13,14	€ 15,90
	K120	Schuurnet	D-78667	10	€ 13,14	€ 15,90
	K180	Schuurnet	D-78673	10	€ 13,14	€ 15,90
	K240	Schuurnet	D-78689	10	€ 13,14	€ 15,90
	K320	Schuurnet	D-78695	10	€ 13,14	€ 15,90
	Padbeschermer	D-78704	2	€ 5,70	€ 6,90	
150 mm	K80	Schuurnet	D-78710	10	€ 16,20	€ 19,60
	K120	Schuurnet	D-78726	10	€ 16,20	€ 19,60
	K180	Schuurnet	D-78732	10	€ 16,20	€ 19,60
	K240	Schuurnet	D-78748	10	€ 16,20	€ 19,60
	K320	Schuurnet	D-78754	10	€ 16,20	€ 19,60
	Padbeschermer	D-78760	2	€ 8,93	€ 10,80	
80 mm x 130 mm	K80	Schuurnet	D-78776	10	€ 9,91	€ 11,99
	K120	Schuurnet	D-78782	10	€ 9,91	€ 11,99
	K180	Schuurnet	D-78798	10	€ 9,91	€ 11,99
	K240	Schuurnet	D-78807	10	€ 9,91	€ 11,99
	K320	Schuurnet	D-78813	10	€ 9,91	€ 11,99
	Padbeschermer	D-78829	2	€ 4,71	€ 5,70	
93 mm x 185 mm	K80	Schuurnet	D-78835	10	€ 15,21	€ 18,40
	K120	Schuurnet	D-78841	10	€ 15,21	€ 18,40
	K180	Schuurnet	D-78857	10	€ 15,21	€ 18,40
	K240	Schuurnet	D-78863	10	€ 15,21	€ 18,40
	K320	Schuurnet	D-78879	10	€ 15,21	€ 18,40
	Padbeschermer	D-78885	2	€ 7,93	€ 9,60	
100 mm x 150 mm	K80	Schuurnet	D-78891	10	€ 11,98	€ 14,50
	K120	Schuurnet	D-78900	10	€ 11,98	€ 14,50
	K180	Schuurnet	D-78916	10	€ 11,98	€ 14,50
	K240	Schuurnet	D-78922	10	€ 11,98	€ 14,50
	K320	Schuurnet	D-78938	10	€ 11,98	€ 14,50
	Padbeschermer	D-78944	2	€ 6,28	€ 7,60	

- De netstructuur zorgt voor een zeer hoge efficiëntie bij het schuren!
- Optimale stofafzuiging via de netstructuur!
- Uiterst gemakkelijk te installeren in combinatie met de velcro padbeschermer

## ACCU BANDSCHUURMACHINE



Kan ook ondersteboven, als stationaire machine gebruikt worden (klemmen- en parallelgeleiderset afzonderlijk verkrijgbaar)

### BS001GZ

- Hoog vermogen vergelijkbaar met model met snoer
- Perfect uitgebalanceerd en laag zwaartepunt
- Draaibare handgreep
- Stofzak met handige connector en vergrendeling
- Automatische aanpassing van de bandposititie
- Verstelbare ledlamp

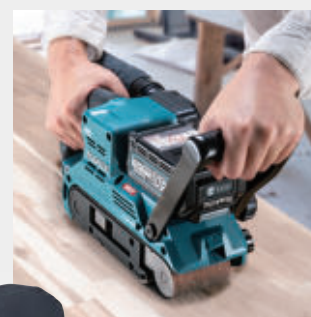

Vlakke rechterzijde om tot tegen een wand te kunnen schuren



BS001GZ

### BS001GZ

Spanning	36 V (40V/max)	
Bijgeleverde accu's	-	
Bijgeleverde lader	-	
Bandsnelheid	120 - 470 m/min	
Schuurband	76 x 533 mm	
AWS	✓excl. Bluetooth unit	
Gewicht	4,5 - 5,1 kg	
Prijs in €	excl. btw	€ 319,00
	incl. btw	€ 385,99

# NEXT GENERATION TECHNOLOGY

EXCENTER ACCUSCHUURMACHINES

**BL** XGT **40V** LITHIUM max **MOTOR**



BO002CGZ



BO004CGZ



BO005CGZ



BO006CGZ



BO007CGZ



- Speciaal ontwerp met handgreep achteraan
- Uiterst compact en licht; de batterij is via een kabel verbonden met de machine.
- Laag zwaartepunt en optimaal uitgebalanceerde machine. Dit resulteert in een aangenaam, natuurlijk handgevoel bij delicaat schuurwerk.
- De machine is via een connector gemakkelijk te koppelen, zo kan snel geschakeld worden tussen verschillende machines aangepast aan elke toepassing.
- Stofopvang d.m.v. het ingebouwd stofopvangsysteem met stofzak of door aansluiting van een stofzuiger.
- Compatibel met een nieuwe reeks schuur schijven van het gaastype.



Gemakkelijke aansluiting van de voedingskabel via een connector



BO001CG en BO002CG zijn met een schuuruitslag van 5 mm hoogst efficiënt



Een padbeschermers beperkt de slijtage van de schuurzool zodat deze langer mee gaat.

	BO001CGZ	BO002CGZ	BO003CGZ	BO004CGZ	BO005CGZ	BO006CGZ	BO007CGZ
Spanning	36 V (40Vmax)	36 V (40Vmax)	36 V (40Vmax)	36 V (40Vmax)	36 V (40Vmax)	36 V (40Vmax)	36 V (40Vmax)
Bijgeleverde accu's	-	-	-	-	-	-	-
Bijgeleverde lader	-	-	-	-	-	-	-
Schuurzool	Ø 125 mm	Ø 150 mm	Ø 125 mm	Ø 150 mm	Rechthoekig 80 x 130 mm	Delta 100 x 150 mm	Rechthoekig 93 x 185 mm
Schuurbewegingen	6000 - 10000 min <sup>-1</sup>	6000 - 10000 min <sup>-1</sup>	6000 - 10000 min <sup>-1</sup>	6000 - 10000 min <sup>-1</sup>	6000 - 10000 min <sup>-1</sup>	6000 - 10000 min <sup>-1</sup>	6000 - 12000 min <sup>-1</sup>
Schuuruitslag	5 mm	5 mm	3 mm	3 mm	3 mm	3 mm	2 mm
Vibratieniveau	3,2 m/s <sup>2</sup>	2,7 m/s <sup>2</sup>	2,9 m/s <sup>2</sup>	2,5 m/s <sup>2</sup>	2,6 m/s <sup>2</sup>	2,6 m/s <sup>2</sup>	3,1 m/s <sup>2</sup>
AWS	✓excl. Bluetooth unit	✓excl. Bluetooth unit	✓excl. Bluetooth unit	✓excl. Bluetooth unit	✓excl. Bluetooth unit	✓excl. Bluetooth unit	✓excl. Bluetooth unit
Gewicht	0,92 kg	0,98 kg	0,91 kg	0,96 kg	0,93 kg	0,93 kg	1,10 kg
Prijs in €	excl. btw	€ 239,00	€ 255,00	€ 239,00	€ 255,00	€ 239,00	€ 239,00
	incl. btw	€ 289,19	€ 308,55	€ 289,19	€ 308,55	€ 289,19	€ 289,19

**PROMO**



**GRATIS**  
BL4040F

Actievoorwaarden  
zie laatste pagina

ACCU MINIBRADPISTOOL 18 GA



FN001GA202

**FN001GZ02 FN001GA202**

Spanning	36 V (40Vmax)	36 V (40Vmax)
Bijgeleverde accu's	-	2x BL4020
Bijgeleverde lader	-	DC40RA
Lengte nagels	15 - 40 mm	15 - 40 mm
Capaciteit magazijn	100	100
Makpac	✓	✓
Gewicht	2,6 - 3,2 kg	2,6 - 3,2 kg
Prijs in €	excl. btw	€ 449,00
	incl. btw	€ 543,29
Prijs in €	excl. btw	€ 779,00
	incl. btw	€ 942,59

ACCU AFWERKINGSPISTOOL 23 GA



PT001GD101

- Werkt sneller dankzij BL motor en herontworpen indrijvingsveer
- Mechanisme met bewegend tegengewicht voor lage terugslag

**PT001GZ01 PT001GD101**

Spanning	36 V (40Vmax)	36 V (40Vmax)
Bijgeleverde accu's	-	1x BL4025
Bijgeleverde lader	-	DC40RA
Lengte nagels	15 - 35 mm	15 - 35 mm
Capaciteit magazijn	120	120
Makpac	✓	✓
Gewicht	2,4 - 3,0 kg	2,4 - 3,0 kg
Prijs in €	excl. btw	€ 449,00
	incl. btw	€ 543,29
Prijs in €	excl. btw	€ 679,00
	incl. btw	€ 821,59

ACCU COMPRESSOR



- Compacte olievrije compressor
- Zeer stille werking
- Ideaal in combinatie met pneumatische tackers
- Goed transporteerbaar en beschermd met rolkooi

**AC001GZ**

Spanning	36V (40Vmax)	
Bijgeleverde accu's	-	
Debiet	34 l/min @ 6,0 bar	
Inschakeldruk	7,2 bar	
Uitschakeldruk	9,4 bar	
Uitgangsdruk	0 - 9,3 bar	
Geluidsdrukkniveau	68 dB(A)	
Tankinhoud	7,6 L	
Gewicht	10,1 - 12,8 kg	
Prijs in €	excl. btw	€ 459,00
	incl. btw	€ 555,39

ACCU HETELUCHTPISTOOL



- Temperatuur instelbaar in stappen van 10 °C
- Luchtdebiet aanpasbaar in 4 stappen
- LCD display met geheugenfunctie voor het raadplegen van o.a. de temperatuur, batterijlading, luchtvolume
- Snelwisselsysteem voor de mondstukken
- Vergrendelbare schakelaar

**HG001GZ02**

Spanning	36 V (40Vmax)	
Bijgeleverde accu's	-	
Bijgeleverde lader	-	
Max. temperatuur	600 °C	
Debiet	120/150/180/200 l/min	
Verpakking	Makpac	
Gewicht	1,5 - 2,7 kg	
Prijs in €	excl. btw	€ 169,00
	incl. btw	€ 204,49

ACCU CONSTRUCTIENAGELAAR



BN001GZ



BN002GZ

**BN001G/BN002G**

- Hoge slagkracht en nagelsnelheid dankzij een geavanceerd luchtveermechanisme
- Kan spijkers met lengte tot 90 mm inslaan
- Twee versies: BN001G voor D-kop nagels (hoek 30° - 34°), BN002G voor nagels met ronde kop (hoek 21°)
- Sequentiële modus" (schieten bij activeren van de trigger) of contactactiveringsmodus" (schieten bij het indrukken van het neustuk)
- Het anti-droogschietmechanisme stopt de machine wanneer het nagelmagazijn bijna leeg is
- Diepteinstelling m.b.v. duimwiel



**NIEUW**  
BN001GZ

**NIEUW**  
BN002GZ

Spanning	36 V (40Vmax)	36 V (40Vmax)
Bijgeleverde accu's	-	-
Bijgeleverde lader	-	-
Hoek	30° - 34°	21°
Lengte nagels	50 - 90 mm	50 - 90 mm
Gewicht	5,3 - 6,5 kg	5,4 - 6,6 kg
Prijs in €	excl. btw	€ 635,00
	incl. btw	€ 768,35
Prijs in €	excl. btw	€ 635,00
	incl. btw	€ 768,35

## ACCU VETPOMP



Instelbaar debiet en instelbare afgiftehoeveelheid via een controlepaneel met LCD statusweergave

### GP001G

- Instelbare pompsnelheid en instelbaar aantal pompslagen voor het precies doseren
- LCD-statusweergave
- Minder kans op luchtinsluitingen bij het vervangen van het patroon en detectiesysteem voor ingesloten lucht
- Eenvoudige vervanging van het patroon dankzij een verbeterd ontwerp van behuizing
- Via de optionele adapter kan de cilinder geladen worden met vet in bulk
- Dubbele ledverlichting

**NIEUW**

**GP001GZ**

Spanning	36 V (40Vmax)	
Bijgeleverde accu's	-	
Bijgeleverde lader	-	
Capaciteit patroon/bulk	410 g / 455 g	
Max. werkdruk	690 bar	
Debiet	145 - 350 ml/min	
Gewicht	5,2 - 6,5 kg	
Prijs in €	excl. btw	€ 349,00
	incl. btw	€ 422,29

## ACCU HYDRAULISCHE BETONIJZERKNIPPER



### SC001G

- Hoge snijsnelheid dankzij de BL motor in combinatie met XGT
- Dankzij een vernieuwd ontwerp van het hydraulische gedeelte lichter en compacter dan de LXT versie.
- 360° draaibare kop
- Handmatige terugkeer van de cilinder mogelijk
- Beschermrooster tegen wegspringende metaalsplinters

**NIEUW**

**SC001GZK**

Spanning	36 V (40Vmax)	
Bijgeleverde accu's	-	
Bijgeleverde lader	-	
Snijcapaciteit	3 - 16 mm	
Snijsnelheid (Ø D16)	1,7 s	
Nettogewicht	6,0 - 7,2 kg	
Prijs in €	excl. btw	€ 2.329,00
	incl. btw	€ 2.818,09

## ACCU PONSMACHINE



### PP001G

- Uiterst krachtig en hoge ponssnelheid dankzij borstelloze motor in combinatie met XGT.
- Zeer compact ontwerp.
- 360° draaibaar motorgedeelte
- Hendel voor handmatige terugkeer

**PP001GZK**

Spanning	36 V (40Vmax)	
Bijgeleverde accu's	-	
Bijgeleverde lader	-	
Max. diameter ponsgat	20 mm	
Inbegrepen Ø	14 mm	
Max. dikte staal	9 mm	
Max. dikte inox	6 mm	
Gewicht	11,6 - 12,8 kg	
Prijs in €	excl. btw	€ 2.899,00
	incl. btw	€ 3.507,79

## ACCU VLECHTMACHINE



- Hoge bindsnelheid; aparte BL motor voor draadaanvoer en voor het knopen
- Hoge bindkracht dankzij het vernieuwd trekmechanisme waarbij de draad terug naar binnen getrokken wordt
- Groot bindbereik van kleine tot grote staafdiameters



### PALLET PROMO 1915N0-0-P

**GRATIS**  
vlechtmachine TR001GZ  
bij aankoop van  
30 dozen van 1915N0-0

**TR001GZ**

Spanning	36 V (40Vmax)	
Bijgeleverde accu's	-	
Bijgeleverde lader	-	
Vlechtcapaciteit	10 mm + 10 mm - (2x 16 mm) + (2x 16 mm)	
Draad dikte	16 Ga (1,6 mm)	
Modus	Enkelvoudig	
Bindsnelheid	0,7 s	
Gewicht	3,3 - 4,5 kg	
Prijs in €	excl. btw	€ 1.319,00
	incl. btw	€ 1.595,99

### OPTIONEEL ACCESSOIRE



#### Vlechtdraad staal 1,6 mm 1915N0-0

€ 260,00 excl. btw  
€ 314,60 incl. btw

VAN TOEPASSING OP ALLE MACHINES OP DEZE 2 BLADZIJDEN!!

**PROMO**





















**GRATIS**  
BL4040F

Actievoorwaarden  
zie laatste pagina



**BESPAAR MET**

	DF001G/DF003G	HP001G/HP003G	TD001G/ TD003G	HR002G	GA005G	HS003G
DK0114G205		 HP001G	 TD001G			
<b>NIEUW</b> DK0235G202		 HP003G	 TD003G			
<b>NIEUW</b> DK0247G201	 DF003G					
DK0125G301	 DF001G		 TD001G			
DK0229G401	 DF001G		 TD001G			
DK0230G601	 DF001G		 TD001G			



















XGT COMBOKIT



**DK0227G201**

Spanning	36 V (40Vmax)	
Bijgeleverde accu's	2x BL4040F	
Bijgeleverde lader	DC40RA	
Opname slijpers	M14	
Haakse slijper 125mm	GA023G	
Haakse slijper 230 mm	GA038G	
Verpakking	Gereedschapstas	
Prijs in €	excl. btw	€ 999,00
	incl. btw	€ 1.208,79

## ONZE COMBOPACKS!

JV001G	ACCU	LADER	VERPAKKING	PROMO	PRIJS EXCL. BTW	PRIJS INCL. BTW
	2 x  BL4040	 DC40RA			€ 899,00	€ 1.087,79
	 BL4025 +  BL4040F	 ADP10 +  DC40RA			€ 899,00	€ 1.087,79
	2 x  BL4040F	 DC40RA			€ 949,00	€ 1.148,29
	2 x  BL4040	 DC40RA	 2 x		€ 1.099,00	€ 1.329,79
	3 x  BL4040	 DC40RA	 3 x		€ 1.649,00	€ 1.995,29
	4 x  BL4040	 DC40RA	 5 x		€ 2.499,00	€ 3.023,79

XGT COMBOKIT



DK0228G201

Spanning	36 V (40Vmax)	
Bijgeleverde accu's	2x BL4040	
Bijgeleverde lader	DC40RA	
Invalcirkelzaag 165 mm	SP001G	
Decoupeerzaag	JV001G	
Verpakking	Makpac	
Prijs in €	excl. btw	€ 1.169,00
	incl. btw	€ 1.414,49

PR0MO



**GRATIS**  
BL4040F

Actievoorwaarden  
zie laatste pagina

XGT-PLATFORM

**AS001GZ**

Blaas- en zuigmachine  
40Vmax

Prijs excl. BTW  
€ 175,00  
Prijs incl. BTW  
€ 211,75



**CE003GZ02**

Doorslijper 230mm

Prijs excl. BTW  
€ 545,00  
Prijs incl. BTW  
€ 659,45



**BO001CGZ**

Excenter schuurmachine 40Vmax 125mm,  
3mm uitslag

Prijs excl. BTW  
€ 239,00  
Prijs incl. BTW  
€ 289,19



**CE004GZ**

Doorslijper 305mm

Prijs excl. BTW  
€ 579,00  
Prijs incl. BTW  
€ 700,59



**BO002CGZ**

Excenter schuurmachine 40Vmax 150mm,  
5mm uitslag

Prijs excl. BTW  
€ 255,00  
Prijs incl. BTW  
€ 308,55



**CF002GZ**

Ventilator  
40Vmax

Prijs excl. BTW  
€ 199,00  
Prijs incl. BTW  
€ 240,79



**BO003CGZ**

Excenter schuurmachine 40Vmax 125mm,  
3mm uitslag

Prijs excl. BTW  
€ 239,00  
Prijs incl. BTW  
€ 289,19



**CL001GZ05**

Staalstofzuiger 40Vmax

Prijs excl. BTW  
€ 165,00  
Prijs incl. BTW  
€ 199,65



**BO004CGZ**

Excenter schuurmachine 40Vmax 150mm,  
5mm uitslag

Prijs excl. BTW  
€ 255,00  
Prijs incl. BTW  
€ 308,55



**CL002GZ03**

Staalstofzuiger 40Vmax

Prijs excl. BTW  
€ 159,00  
Prijs incl. BTW  
€ 192,39



**BO005CGZ**

Excenter schuurmachine 40Vmax  
80x130mm

Prijs excl. BTW  
€ 239,00  
Prijs incl. BTW  
€ 289,19



**CL002GZ07**

Staalstofzuiger 40Vmax

Prijs excl. BTW  
€ 159,00  
Prijs incl. BTW  
€ 192,39



**BO006CGZ**

Excenter schuurmachine 40Vmax 100x150mm

Prijs excl. BTW  
€ 239,00  
Prijs incl. BTW  
€ 289,19



**CL003GZ04**

Staalstofzuiger 40Vmax

Prijs excl. BTW  
€ 185,00  
Prijs incl. BTW  
€ 223,85



**BO007CGZ**

Excenter schuurmachine  
40Vmax 93x185mm

Prijs excl. BTW  
€ 239,00  
Prijs incl. BTW  
€ 289,19



**CL004GZ**

Staalstofzuiger 40Vmax

Prijs excl. BTW  
€ 219,00  
Prijs incl. BTW  
€ 264,99



**CE001GZ**

Accu doorslijper  
355 mm

Prijs excl. BTW  
€ 1.089,00  
Prijs incl. BTW  
€ 1.317,69



**CS002GZ**

Metaalcirkelzaag 40Vmax

Prijs excl. BTW  
€ 509,00  
Prijs incl. BTW  
€ 615,89



**CE002GZ01**

Accu doorslijper 355 mm

Prijs excl. BTW  
€ 1.199,00  
Prijs incl. BTW  
€ 1.450,79



**DA001GZ01**

Haakse boormachine 40Vmax

Prijs excl. BTW  
€ 545,00  
Prijs incl. BTW  
€ 659,45



**DF001GZ01**

Boor- en schroef-  
machine 40Vmax

Prijs excl. BTW  
€ 275,00  
Prijs incl. BTW  
€ 332,75



**DF002GZ01**

Boor- en schroefmachine  
40Vmax

Prijs excl. BTW  
€ 179,00  
Prijs incl. BTW  
€ 216,59



**FN001GZ02**

Minibradpistool 40Vmax

Prijs excl. BTW  
€ 449,00  
Prijs incl. BTW  
€ 543,29



**GA013GZ01**

Haakse slijper 125 mm 40Vmax

Prijs excl. BTW  
€ 255,00  
Prijs incl. BTW  
€ 308,55



**GA029GZ**

Haakse slijper  
125 mm 40Vmax

Prijs excl. BTW  
€ 255,00  
Prijs incl. BTW  
€ 308,55



**GA038GZ01**

Haakse slijper  
230 mm 40Vmax

Prijs excl. BTW  
€ 319,00  
Prijs incl. BTW  
€ 385,99



**GA041GZ**

X-Lock haakse slijper  
125 mm 40Vmax

Prijs excl. BTW  
€ 245,00  
Prijs incl. BTW  
€ 296,45



**GA055GZ**

Accu haakse slijper 125 mm  
platte kop 40Vmax

Prijs excl. BTW  
€ 299,00  
Prijs incl. BTW  
€ 361,79



**GD001GZ**

Stempelslijper 40Vmax

Prijs excl. BTW  
€ 215,00  
Prijs incl. BTW  
€ 260,15



**HG001GZ02**

Hetelucht pistool 40Vmax

Prijs excl. BTW  
€ 169,00  
Prijs incl. BTW  
€ 204,49



**HM004GZ01**

Breekhamer 80Vmax

Prijs excl. BTW  
€ 2.099,00  
Prijs incl. BTW  
€ 2.539,79



**HP001GZ01**

Klopboor- en schroef-  
machine 40Vmax

Prijs excl. BTW  
€ 285,00  
Prijs incl. BTW  
€ 344,85



**HP002GZ01**

Klopboor- en schroefmachine  
40Vmax

Prijs excl. BTW  
€ 189,00  
Prijs incl. BTW  
€ 228,69



**HR001GZ**

SDS-PLUS Combihamer 40Vmax

Prijs excl. BTW  
€ 385,00  
Prijs incl. BTW  
€ 465,85



**HR005GZ01**

SDS-Max Combihamer 40Vmax

Prijs excl. BTW  
€ 845,00  
Prijs incl. BTW  
€ 1.022,45



**HR006GZ**

SDS-Max Combihamer 40Vmax

Prijs excl. BTW  
€ 1.079,00  
Prijs incl. BTW  
€ 1.305,59



**HR007GZ01**

SDS-PLUS Combihamer 40Vmax

Prijs excl. BTW  
€ 359,00  
Prijs incl. BTW  
€ 434,39



**HR009GZ02**

SDS-PLUS Combihamer 40Vmax

Prijs excl. BTW  
€ 649,00  
Prijs incl. BTW  
€ 785,29



**HS004GZ**

Cirkelzaag 190 mm 40Vmax

Prijs excl. BTW  
€ 465,00  
Prijs incl. BTW  
€ 562,65



**HS009GZ**

Cirkelzaag 235 mm 40Vmax

Prijs excl. BTW  
€ 485,00  
Prijs incl. BTW  
€ 586,85



## HS010GZ

Cirkelzaag  
235 mm 40Vmax  
Prijs excl. BTW  
**€ 449,00**  
Prijs incl. BTW  
**€ 543,29**



## HS011GZ

Cirkelzaag 270 mm 40Vmax  
Prijs excl. BTW  
**€ 535,00**  
Prijs incl. BTW  
**€ 647,35**



## HS012GZ01

Cirkelzaag 165 mm  
40Vmax  
Prijs excl. BTW  
**€ 355,00**  
Prijs incl. BTW  
**€ 429,55**



## JR001GZ

Reciprozaag 40Vmax  
Prijs excl. BTW  
**€ 275,00**  
Prijs incl. BTW  
**€ 332,75**



## JR002GZ

Reciprozaag 40Vmax  
Prijs excl. BTW  
**€ 339,00**  
Prijs incl. BTW  
**€ 410,19**



## KP001GZ01

Schaaf 40Vmax  
Prijs excl. BTW  
**€ 365,00**  
Prijs incl. BTW  
**€ 441,65**



## KT001GZ

Waterkoker 40Vmax  
Prijs excl. BTW  
**€ 259,00**  
Prijs incl. BTW  
**€ 313,39**



## LS002GZ01

Radiale afkortzaag XGT  
Prijs excl. BTW  
**€ 799,00**  
Prijs incl. BTW  
**€ 966,79**



## LS003GZ01

Accu afkort- verstekzaag XGT  
Prijs excl. BTW  
**€ 1.159,00**  
Prijs incl. BTW  
**€ 1.402,39**



## LS004GZ01

Accu afkort- verstekzaag XGT  
Prijs excl. BTW  
**€ 969,00**  
Prijs incl. BTW  
**€ 1.172,49**



## MP001GZ

Luchtpomp 40Vmax  
Prijs excl. BTW  
**€ 159,00**  
Prijs incl. BTW  
**€ 192,39**



## PB002GZ

Bandzaag 40Vmax  
Prijs excl. BTW  
**€ 549,00**  
Prijs incl. BTW  
**€ 664,29**



## PT001GZ01

Pinpistool 40Vmax  
Prijs excl. BTW  
**€ 449,00**  
Prijs incl. BTW  
**€ 543,29**



## PV001GZ

Polijstmachine 40Vmax  
Prijs excl. BTW  
**€ 349,00**  
Prijs incl. BTW  
**€ 422,29**



## RP001GZ02

Accu bovenfrees  
Prijs excl. BTW  
**€ 359,00**  
Prijs incl. BTW  
**€ 434,39**



## RS001GZ

Wormzaag 185 mm 40Vmax  
Prijs excl. BTW  
**€ 319,00**  
Prijs incl. BTW  
**€ 385,99**



## RS002GZ

Wormzaag 260 mm 40Vmax  
Prijs excl. BTW  
**€ 465,00**  
Prijs incl. BTW  
**€ 562,65**



## RT001GZ16

Boven- en kantenfrees 40Vmax  
Prijs excl. BTW  
**€ 439,00**  
Prijs incl. BTW  
**€ 531,19**



## SP001GZ03

Invalcirkelzaag 40Vmax  
Prijs excl. BTW  
**€ 465,00**  
Prijs incl. BTW  
**€ 562,65**



## TD003GZ01

Slagschroevendraaier 40Vmax  
Prijs excl. BTW  
**€ 209,00**  
Prijs incl. BTW  
**€ 252,89**



## TM001GZ02

Multitool 40Vmax  
Prijs excl. BTW  
**€ 265,00**  
Prijs incl. BTW  
**€ 320,65**



## TW001GZ01

Slagmoersleutel XGT  
Prijs excl. BTW  
**€ 379,00**  
Prijs incl. BTW  
**€ 458,59**



## TW002GZ

Slagmoersleutel 40Vmax  
Prijs excl. BTW  
**€ 355,00**  
Prijs incl. BTW  
**€ 429,55**



## TW004GZ01

Slagmoersleutel 40Vmax  
Prijs excl. BTW  
**€ 279,00**  
Prijs incl. BTW  
**€ 337,59**



## TW007GZ01

Slagmoersleutel 40Vmax  
Prijs excl. BTW  
**€ 339,00**  
Prijs incl. BTW  
**€ 410,19**



## TW009GZ01

Slagmoersleutel 40Vmax  
Prijs excl. BTW  
**€ 829,00**  
Prijs incl. BTW  
**€ 1.003,09**



## TW010GZ01

Slagmoersleutel 40Vmax  
Prijs excl. BTW  
**€ 865,00**  
Prijs incl. BTW  
**€ 1.046,65**



## EUBPSKGRU1

Powerpack  
40v max 4,0 Ah  
High Output

Prijs excl. BTW  
**€ 339,00**  
Prijs incl. BTW  
**€ 410,19**



DC40RA

NIEUW

**PROMO**  
**GRATIS**  
BL4040F  
Actievoorwaarden  
zie laatste pagina

**TIP!**



BL4040F

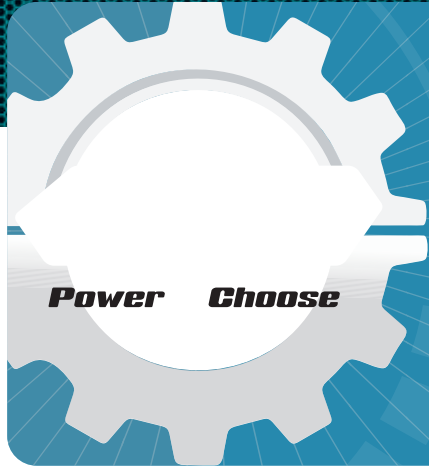

# 1. CHOOSE YOUR BODY!

# 2. CHOOSE YOUR POWER!

# 3. MIX IT UP!



40Vmax / 80Vmax

**PROMO**

**GRATIS**

BL4040F

Actievoorwaarden  
zie laatste pagina



191L29-0  
Accu BL4020  
40Vmax • 2,0 Ah • 0,69 kg • 22 min\*  
€ 139,00 excl / € 168,19 incl



191B36-3  
Accu BL4025  
40Vmax • 2,5 Ah • 0,71 kg • 28 min\*  
€ 155,00 excl / € 187,55 incl



191B26-6  
Accu BL4040  
40Vmax • 4,0 Ah • 1,0 kg • 45 min\*  
€ 199,00 excl / € 240,79 incl



HIGH PERFORMANCE

1910N6-8  
Accu BL4040F  
40Vmax • 4,0 Ah • 1,0 kg • 45 min\*  
€ 235,00 excl / € 284,35 incl



\*"tabless" structuur

191L47-8  
Accu BL4050F  
40Vmax • 5,0 Ah • 1,3 kg • 50 min\*  
€ 255,00 excl / € 308,55 incl



191X65-8  
Accu BL4080F  
40Vmax • 8,0 Ah • 1,9 kg • 80 min\*  
€ 349,00 excl / € 422,29 incl



HIGH PERFORMANCE

1913S3-7  
Accu BL4080H  
40Vmax • 8,0 Ah • 1,9 kg • 76 min\*  
€ 465,00 excl / € 562,65 incl



\*"tabless" structuur

\* Laadtijd met DC40RA

191E07-8

**Oplader DC40RA**

Snellader voor XGT 40Vmax accu's



€ 125,00 excl. btw  
€ 151,25 incl. btw

191N09-8

**Duo snellader DC40RB**

Duo snellader voor het gelijktijdig laden van twee XGT 40Vmax accu's



€ 225,00 excl. btw  
€ 272,25 incl. btw

1911L9-4

**Duo oplader DC40WA**

Traaglader voor XGT 40Vmax accu's



€ 105,00 excl. btw  
€ 127,05 incl. btw

191C10-7

**ADP10 Laadadapter**

Adapter om LXT 14,4 V en 18 V accu's te laden op een XGT 40Vmax lader



€ 61,90 excl. btw  
€ 74,90 incl. btw

DEAADP001G

**ADP001 Laadadapter**

USB-adapter voor XGT 40Vmax accu's

€ 52,81 excl. btw  
€ 63,90 incl. btw



1910D9-2

**Communicatieadapter**

**ADP12**

Adapter om XGT-machines te verbinden met smartphone, laptop,...

\* de adapter wordt enkel tussen machine en accu geplaatst tijdens controle / bij het maken van de gewenste instellingen

€ 155,04 excl. btw  
€ 187,60 incl. btw



- Diefstalbeveiliging instellen d.m.v. een pincode
- De werksduur van accu's instellen
- De gebruikshistoriek van de XGT-machines raadplegen

\* Laadtijd met DC40RA

## ACCUPACKS

	Artikel	MAKPAC	# Accu's	Type accu	Ah	Lader	Prijs excl. btw	Prijs incl. btw
40Vmax	191J81-6	✓	2	BL4025	2,5 Ah	DC40RA	€ 435,00	€ 526,35
	191J65-4	Karton	1	BL4040	4 Ah	DC40RA	€ 299,00	€ 361,79
	191L77-9	Karton	2	BL4040	4 Ah	DC40RA	€ 469,00	€ 567,49
	NIEUW EUEPSKGRT2	Karton	2	BL4050F	5 Ah	DC40RA	€ 579,00	€ 700,59
	191U00-8	✓	2	BL4040	4 Ah	DC40RB	€ 579,00	€ 700,59
	191U28-6	✓	4	BL4040	4 Ah	DC40RB	€ 949,00	€ 1.148,29
	NIEUW EUBPSKGRU1	TIP! Karton	1	BL4040F	4 Ah	DC40RA	€ 339,00	€ 410,19
	1915D9-2	✓	1	BL4040F	4 Ah	DC40RA	€ 365,00	€ 441,65
	NIEUW 1916Y1-1	Karton	2	BL4040F	4 Ah	DC40RA	€ 535,00	€ 647,35
	1911B9-4	✓	2	BL4040F	4 Ah	DC40RA	€ 585,00	€ 707,85
	1911D8-0	✓	2	BL4040F	4 Ah	DC40RB	€ 679,00	€ 821,59
	1911V7-8	Karton	2	BL4050F	5 Ah	DC40RB	€ 689,00	€ 833,69
	191U42-2	✓	4	BL4050F	5 Ah	DC40RB	€ 1.199,00	€ 1.450,79
	191Y97-1	✓	2	BL4080F	8 Ah	DC40RB	€ 879,00	€ 1.063,59
	NIEUW EUAPSKGPE2J	✓	2	BL4080H	8 Ah	DC40RB	€ 1.129,00	€ 1.366,09

# BL4040F - BL4080H

DE GEAVANCEERDE "HIGH PERFORMANCE" ACCU'S



KRACHTIG



GROOT UITHOUDINGSVERMOGEN



COMPACT EN LICHT



De BL4040F en BL4080H hebben een bijzonder lage interne weerstand dankzij het gebruik van Li-ion cellen met een unieke chemische samenstelling en een "tab-less" structuur.

Dit levert uitzonderlijke kenmerken op:

- **Krachtig:** door het hogere piekvermogen zal het toerental van de machine minder terugvallen bij zware belasting. Het piekvermogen van de BL4040F bijvoorbeeld benadert dat van de grotere BL4050F.
- **Meer uithoudingsvermogen:** omdat de accu minder opwarmt is de kans op een tijdelijke uitval door oververhitting bij zeer zware belasting kleiner.
- **Compact en licht:** de BL4040F en BL4080H hebben dezelfde compacte afmetingen en wegen exact even veel als hun standaard tegenhangers BL4040 en BL4080F.

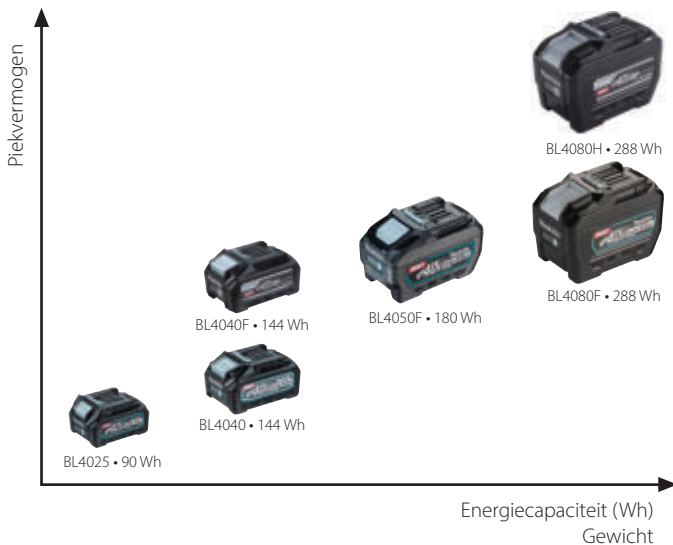

## Specifieke toepassingen

De BL4040F is uitstekende keuze wanneer een hoog piekvermogen vereist is en de batterij tegelijkertijd ook zo licht en compact mogelijk moet zijn. Typische voorbeelden zijn haakse slijpers, boorhamers, cirkelzagen, en (tophandle) kettingzagen. De BL4080H combineert het hoogste piekvermogen en de grootste energiecapaciteit (autonomie), en is dan ook ideaal voor de zwaarste toepassingen.



## TIP!

Profiteer van dit batterijpack EUBPSKGRU1 in combinatie met een losse body van de gratis BL4040F! Actievoorwaarden op de achterkant van de folder.

	BL4040	BL4040F	BL4080F	BL4080H	
Referentie	191B26-6	1910N6-8	191X65-8	1913S3-7	
Energiecapaciteit	144 Wh	144 Wh	288 Wh	288 Wh	
Piekvermogen *	1,5 kW	2,1 kW	2,9 kW	3,8 kW	
Gewicht	1,0 kg	1,0 kg	1,9 kg	1,9 kg	
Prijs in €	excl. btw	€ 199,00	€ 235,00	€ 349,00	€ 465,00
	incl. btw	€ 240,79	€ 284,35	€ 422,29	€ 562,65

\* Het maximum vermogen dat gedurende 3 min geleverd kan worden.

# Stroomomvormer BAC01 voor PDC (accupack)

## Laad je accu's en gebruik je favoriete 230 V machines overal, zonder netstroom!

- Dient gevoed te worden met PDC1500, PDC1200 of PDC01.
- Converteert de 36 V gelijkspanning van de PDC naar een 230 V wisselspanning.
- Twee 230 V uitgangen met instelling van de frequentie 50/60 Hz.
- Maximale continue belasting van 1400 W (VA) en piekbelasting tot 2800 W (VA).
- De hoogwaardige elektronica produceert een wisselspanning met zuivere sinusgolf.
- Beveiligd tegen overbelasting en oververhitting.
- Ideaal om gesnoerde machines te kunnen gebruiken op plaatsen waar geen elektriciteitsaansluiting voorhanden is, voor outdoor toepassingen en als noodvoeding.



Combinatie met PDC01 (art.nr. BAC01PDC01BE)



Combinatie met PDC1200 (art. nr. PDC1200A06)



Enkel van toepassing op PDC1200A06



Groot display met duidelijke weergave van de actuele belasting.



Zuivere sinusgolf uitgangsspanning, veilig voor gevoelige apparatuur.



Meerdere USB uitgangen b.v. voor het laden van mobiele apparaten.



Beschikt over een 12V DC uitgang type sigarettenaansteker.

### TECHNISCHE SPECIFICATIES

	BAC01
AC uitgangsspanning	230 V 50/60 Hz
Voedingspanning	36 V DC
Max. continu belasting met PDC1500/PDC1200	1400 W (VA)
Max. continu belasting met PDC01	750 W (VA)
Piekbelasting (4 s)	2800 W (VA)
DC uitgangen	2x USB Type A 2x USB Type C 1 x 12V DC
Autonomie met PDC01, 4x BL1850 en belasting van 750 W (VA)	± 16 min
Autonomie met PDC1200 en belasting van 1000 W (VA)	± 56 min
Gewicht	7,3 - 16,2 kg



Uitklapbare handvaten voor gemakkelijk transport.



Te monteren op een Makpac en compatibel met de trolley.

		EUABAC01	BAC01PDC01BE	PDC1200A06
Uitvoering		BAC01	BAC01+PDC01*	BAC01+PDC1200
Prijs €	excl. btw	€ 699,00	€ 999,00	€ 1799,00
	incl. btw	€ 845,79	€ 1208,79	€ 2176,79

\* batterijen niet meegeleverd

# BCC01

## LAADSTATION

XGT  
40V Li-ion  
max

### Met het laadstation BCC01 kunnen tot 8 accu's volledig automatisch geladen worden.

- Vier accu's worden gelijktijdig geladen waarna automatisch overgeschakeld wordt naar de volgende rij.
- 40Vmax accu's passen rechtstreeks en ook 14,4/18V accu's kunnen geladen worden via de optionele ADP10 adapter.
- De lader (DC4002) wordt via een connector aan het station aangesloten.
- Het laadstation heeft de afmetingen van een Makpac IV en kan horizontaal of verticaal op een schap geplaatst worden.
- Het laadstation kan gestapeld worden zoals andere Makpacs en past ook op een trolley.
- Het deksel is semi-transparant, waardoor de inhoud en de laadstatus van de accu's ook zichtbaar is zonder het deksel te openen.
- Beschermingsklasse IPX4-compatibel



De accu's worden rij per rij geladen.



De handvaten kunnen opgeplooid worden tot een hoek van 135°.



Het laadstation past op andere Makpacs en ook op de trolley.



Voor elke batterij wordt de laadstatus met een driekleurige LED aangegeven



Het laadstation kan horizontaal of verticaal op een schap geplaatst worden.



Ter beveiliging tegen diefstal kan een hangslot bevestigd worden.



Het deksel kan ook volledig verwijderd worden.



Met de ADP10 adapter kunnen ook LXT accu's geladen worden

**PROMO**

**Gratis 4 laadadapters ADP10 om LXT-batterijen mee te laden**



Referentie	1914U3-7	
Max. uitgangsvermogen	230,4 W	
Laadstroom per accu	1,6 A (XGT) / 2,1 A (LXT)	
Laadtijd BL4025 voor 4/8 accu's	90 min / 180 min	
Laadtijd BL4040(F) voor 4/8 accu's	145 min / 290 min	
Laadtijd BL4050F voor 4/8 accu's	175 min / 350 min	
Laadtijd BL4080F voor 4/8 accu's	280 min / 560 min	
Prijs in €*	excl. btw	€ 699,00
	incl. btw	€ 845,79

# 40V Li-ion max

Hoog vermogen

Robuust

Digitale  
communicatie



# 40V Li-ion max

80V max



Accu

BL4020  
2.0Ah

BL4025  
2.5Ah

BL4040 /  
BL4040F  
4.0Ah



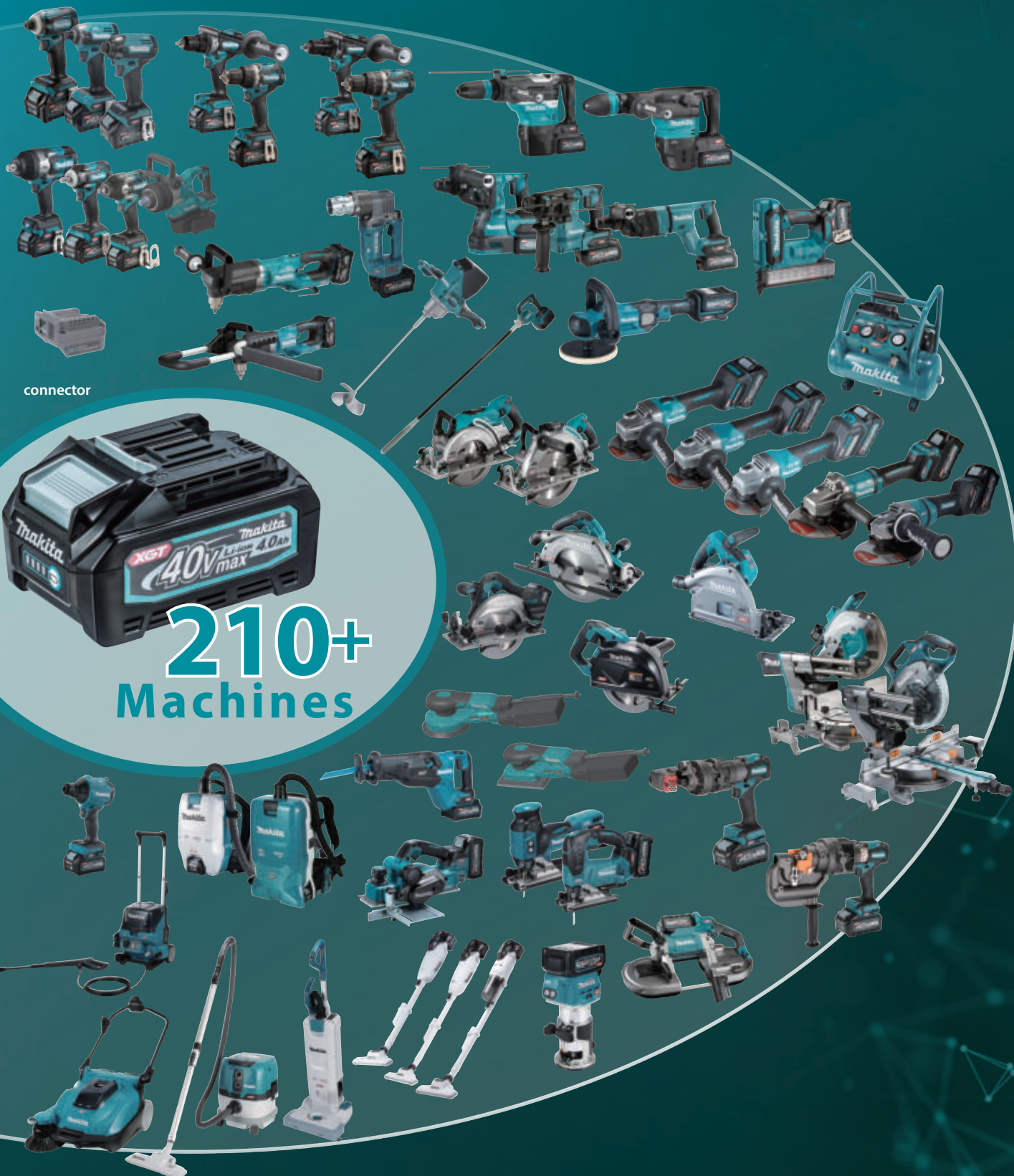

connector



**210+**  
Machines

Lader

BL4050F  
5.0Ah

BL4080F / BL4080H  
8.0Ah

DC40RA

DC40RB

DC40WA

DC40RC

ADP10



Adapter voor  
LXT Batterij

# LXT-Platform

Betrouwbaar – veelzijdig – krachtig

## Snel en optimaal laden

Wanneer de batterijen warm zijn, dan is het belangrijk dat die eerst gekoeld worden vooraleer het laadtraject te starten. De lader is uitgerust met een ventilator die de batterijen koelt vóór en tijdens het laden om de laadtijd te verkorten.

Makita geavanceerd laadsysteem  
Geforceerde koeling



Snelladen



Standaard laadsysteem  
Natuurlijke warmteafvoer



Langere laadtijd

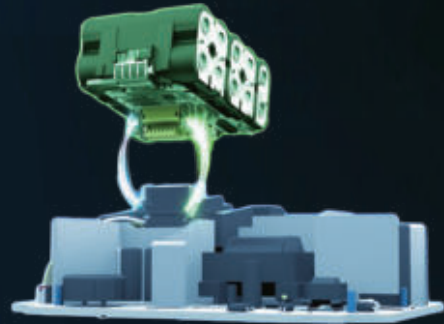

**3.0Ah**  
**Li-ion**

22 minuten

3,0 Ah  
BL1830B

SNELSTE LAADTIJD

**4.0Ah**  
**Li-ion**

36 minuten

4,0 Ah  
BL1840B

**5.0Ah**  
**Li-ion**

45 minuten

5,0 Ah  
BL1850B

**6.0Ah**  
**Li-ion**

55 minuten

6,0 Ah  
BL1860B

LANGSTE WERKDUUR





Met de uitgebreide LXT-serie biedt Makita een accu voor meer dan 420 machines en tuingereedschap dat werkt op 18 V en 2 x 18 V. Het voortdurend groeiende LXT-platform biedt professionele oplossingen voor elke klus

## LXT 18 V / 2 x 18 V

**197280-8**  
accu BL1850B  
18V • 5,0 Ah  
€ 99,00 excl. / € 119,79 incl.



**1914E8-5**  
TWINPACK  
18V • 2 x 5,0 Ah  
€ 189,00 excl. / € 228,69 incl.



**197422-4**  
accu BL1860B  
18V • 6,0 Ah  
€ 119,00 excl. / € 143,99 incl.



**1915H4-0**  
accu BL1890B  
18V • 9,0 Ah  
€ 169,00 excl. / € 204,49 incl.



**1915J2-8**  
accu BL18120B  
18V • 12,0 Ah  
€ 199,00 excl. / € 240,79 incl.



### OPGELET

de BL1890 en BL18120 zijn door hun grootte en/of gewicht niet compatibel met alle LXT machines.

Op onze website kan voor een bepaalde machine gecheckt worden welke accu's compatibel zijn.

**1914J1-4**  
OPLADER DC18RC  
Snellader voor LXT accu's van 14,4/18V



€ 69,00 excl. btw  
€ 83,49 incl. btw

**196933-6**  
DUBBELLADER DC18RD  
Duo snellader voor LXT accu's: 14,4/18V



2 accu's BL1850 laden in 45 minuten  
€ 159,00 excl. btw  
€ 192,39 incl. btw

**196426-3**  
Oplader DC18SF  
Traaglader voor LXT accu's, 4 poorten  
Laadt twee accu's tegelijk op



€ 199,00 excl. btw  
€ 240,79 incl. btw

**NIEUW**  
EUBDC18SJ

Lader met voeding via PD-kabel



€ 65,00 excl. btw  
€ 78,65 incl. btw

**NIEUW**  
1915U1-7

USB-adapter voor in auto



€ 45,04 excl. btw  
€ 54,50 incl. btw

**DECADP05**  
USB-adapter  
USB-adapter voor 14,4V/18V accu's



€ 35,87 excl. btw  
€ 43,40 incl. btw

**198170-8**  
Accu timer LXT BPS01  
Programmeert de werkingsduur van 14,4 V & 18 V accu's



€ 140,08 excl. btw  
€ 169,50 incl. btw

**191M50-5**  
BAP18C  
LXT-adapter om de batterij zelf aan het lichaam te bevestigen



€ 57,19 excl. btw  
€ 69,20 incl. btw

## ACCUPACKS

	Artikel		# Accu's	Type accu	Ah	Lader	Prijs ex btw	Prijs incl. btw
18V	197494-9	√	2	BL1840B	4,0 Ah	DC18RC	€ 269,00	€ 325,49
	<b>NIEUW</b> 1914J6-4 <b>TIP!</b>	Karton	2	BL1850B	5,0 Ah	DC18RC	€ 239,00	€ 289,19
	197624-2	√	2	BL1850B	5,0 Ah	DC18RC	€ 279,00	€ 337,59
	197629-2	√	2	BL1850B	5,0 Ah	DC18RD	€ 375,00	€ 453,75
	197626-8	√	4	BL1850B	5,0 Ah	DC18RD	€ 559,00	€ 676,39
	198116-4	√	2	BL1860B	6,0 Ah	DC18RC	€ 309,00	€ 373,89
	198077-8	√	2	BL1860B	6,0 Ah	DC18RD	€ 399,00	€ 482,79
	198091-4	√	4	BL1860B	6,0 Ah	DC18RD	€ 589,00	€ 712,69

# Het grootste 18 V Lithium-ion assortiment ter wereld.

Meer dan 440 machines met slechts één accu.

**18V**  
**LITHIUM-ION**

**3**  
JAAR  
**GARANTIE**  
OP MACHINES  
Na registratie op  
[www.makita.be](http://www.makita.be)

**LXT**

Lithium-Ion Extreme Technology

- + Performante Lithium-Ion accu's
- + Een unieke en snelle oplaadtechnologie
- + Energie-efficiënte koolborstelloze motoren
- + Meervoudige bescherming tegen overbelasting



**SPECIAL**

**POWERPACK IN DE KIJKER!  
1914J6-4**

Prijs: €239,00 excl. btw /  
€289,19 incl. btw

1 x DC18RC +  
2 x BL1850B

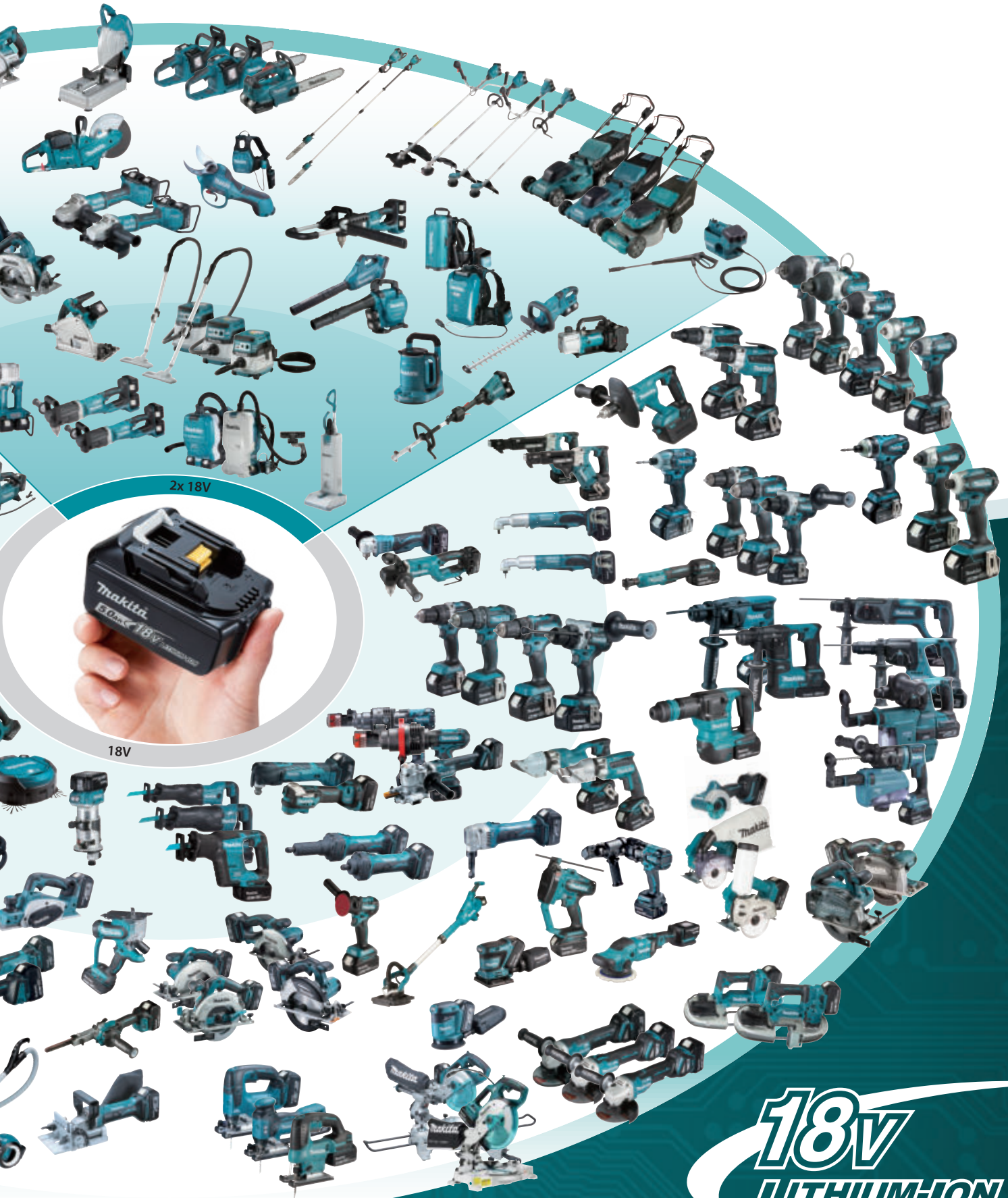

2x 18V



18V

**18V**  
**LITHIUM-ION**

ACCU (KLOP-)BOOR- EN SCHROEFMACHINES



**DDF490 / DHP490**

- Prijsgunstige boor- schroefmachine met krachtige brushless motor!
- Compact, 2 snelheden, led-verlichting



	DDF453RF3J	DDF482RT3J	DDF083ZJ	DDF487RAJ	DHP487RAJ	DDF490RMJ	DHP490RMJ
Spanning	18V	18V	18V	18V	18V	18V	18V
Bijgeleverde accu's	3 x BL1830B	3 x BL1850B	-	2 x BL1820B	2 x BL1820B	2 x BL1840B	2 x BL1840B
BL-motor	-	-	✓	✓	✓	✓	✓
Klopboorfunctie	-	-	-	-	✓	-	✓
Hard koppel	42 Nm	62 Nm	40 Nm	40 Nm	40 Nm	50 Nm	50 Nm
Boorkop	1,5-13 mm	1,5-13 mm	1/4 hex	1,3 - 1,6 kg	1,3 - 1,6 kg	1,5 - 13 mm	1,5 - 13 mm
Gewicht	1,7 kg	1,7 kg	1,1 - 1,4 kg	1,3 - 1,6 kg	1,3 - 1,6 kg	1,4 - 1,7 kg	1,4 - 1,7 kg
Toepassing	Licht gebruik / doe-het-zelf	Professioneel allround	Montage / werk in kleine ruimtes	Montage / werk in kleine ruimtes	Montage / werk in kleine ruimtes	Montage / werk in kleine ruimtes	Montage / werk in kleine ruimtes
Prijs in €	excl. btw	€ 329,00	€ 429,00	€ 149,00	€ 329,00	€ 275,00	€ 279,00
	incl. btw	€ 398,09	€ 519,09	€ 180,29	€ 398,09	€ 332,75	€ 337,59

ACCU HAAKSE BOORMACHINES



	DDA350ZJ	DDA351RTJ	DDA450RTE	DDA460ZK	
Spanning	18V	18V	18V	2 x 18V	
Bijgeleverde accu's	-	2 x BL1850B	2 x BL1850B	-	
Toerental	0-1800 t.p.m.	0-1800 t.p.m.	0 - 450 t.p.m. 0 - 1400 t.p.m.	0-350 t.p.m. 0-1400 t.p.m.	
BL motor	-	-	✓	✓	
XPT	-	-	✓	✓	
Hard koppel	13,7 Nm	13,7 Nm	26/70 Nm	70/136 Nm	
Boorkop	1,5-10 mm	1,5-10 mm	1,5-13 mm	1,5-13 mm	
Gewicht	1,8 kg	1,8 kg	3,2 kg	5,7 kg	
Prijs in €	excl. btw	€ 209,00	€ 445,00	€ 565,00	€ 549,00
	incl. btw	€ 252,89	€ 538,45	€ 683,65	€ 664,29



Wist je dat er van DHP492 en DDF484 ook de voordelige uitvoeringen DDF484Z / DDF484T1J en DHP492Z / DHP492T1J bestaan? Zie p. 78-79 voor meer info!



DDF490



DDF484RTJ



DDF487RAJ



DDF489RTJ



DDF492RTJ

		PROMOPRIJS	PROMOPRIJS	PROMOPRIJS	PROMOPRIJS	PROMOPRIJS	PROMOPRIJS	PROMOPRIJS	
		DDF485RTJ	DHP485RFJ	DDF484RTJ	DHP484RTJ	DDF489RTJ	DHP489RTJ	DDF492RTJ	DHP492RT3J
Spanning		18V	18V	18V	18V	18V	18V	18V	18V
Bijgeleverde accu's		2 x BL1850B	2 x BL1830B	2 x BL1850B	2 x BL1850B	2 x BL1850B	2 x BL1850B	2 x BL1850B	3 x BL1850B
BL-motor		✓	✓	✓	✓	✓	✓	✓	✓
Klopboorfunctie		-	✓	-	✓	-	✓	-	✓
Hard koppel		50 Nm	50 Nm	54 Nm	54 Nm	73 Nm	73 Nm	141 Nm	141 Nm
Boorkop		1,5-13 mm	1,5 - 13 mm	1,5-13 mm	1,5 - 13 mm	1,5 - 13 mm	1,5 - 13 mm	1,5 - 13 mm	1,5 - 13 mm
Gewicht		1,4 kg	1,4 - 1,7 kg	1,5 kg	1,6 - 2,2 kg	1,8 - 2,5 kg	1,8 - 2,5 kg	2,3 - 2,6 kg	2,3 - 2,7 kg
Toepassing		Professioneel allround	Professioneel allround	Professioneel allround	Professioneel allround	Zwaar gebruik / constructie	Zwaar gebruik / constructie	Zwaar gebruik / constructie	Zwaar gebruik / constructie
Prijs in €	excl. btw	€ 329,00	€ 249,00	€ 345,00	€ 355,00	€ 409,00	€ 419,00	€ 495,00	€ 579,00
	incl. btw	€ 398,09	€ 301,29	€ 417,45	€ 429,55	€ 494,89	€ 506,99	€ 598,95	€ 700,59

GEREEDSCHAPSTASSEN EN -HOUDERS

E-15403

E-15403

E-15475

E-15403

E-05387

E-05337

Losse toebehoren niet inbegrepen

		Open gereedschapstas	Laptop-/ gereedschapstas	Lederen riem large (bruin)	Riem met snelsluiting	Universele gordeltas boor-schroefmachine	Thermische mok met riembevestiging
		E-15403	E-15475	E-05387	E-05337	E-15182	E-15578
Hoeveelheid		1	1	1	1	1	1
Afmeting (L x B x H)		490 x 310 x 355 mm	425 x 170 x 350 mm	1330 x 38 mm	50 x 1550 mm	260 x 145 x 270 mm	125 x 100 x 170 mm
Netto gewicht		2,4 kg	2,4 kg	0,27 kg	0,25 kg	-	-
Prijs in €	excl. btw	€ 100,82	€ 179,09	€ 34,46	€ 21,24	€ 71,07	€ 23,96
	incl. btw	€ 121,99	€ 216,70	€ 41,70	€ 25,70	€ 85,99	€ 28,99

ACCU BIKHAMER SDS-PLUS



DHK180RTJ

	DHK180ZJ	DHK180RTJ
Spanning	18V	18V
Bijgeleverde accu's	0	2 x BL1850B
Slagenergie	3,1 J	3,1 J
Slagfrequentie	0 - 3200/min	0 - 3200/min
Triaxiale vibratiewaarde (ah)	4,5 m/s <sup>2</sup>	4,5 m/s <sup>2</sup>
Gewicht	3,3 kg	3,3 kg
Prijs in €	excl. btw	€ 539,00
	incl. btw	€ 652,19
Prijs in €	excl. btw	€ 775,00
	incl. btw	€ 937,75

ACCU BOORHAMERS SDS-PLUS



**PROMO**

DHR243RTJ  
Gratis 3e accu  
5 Ah BL1850B



DHR171RTJ



DHR202ZJ



DHR183RTWJ



DHR243RTJ

**OPTIONEEL ACCESSOIRE**

stofafzuiging boorhamers  
1914X3-8

€ 39,34 excl. btw  
€ 47,60 incl. btw



- Flexibel in gebruik, sterk in zuigkracht (120N)
- gemakkelijke aanpassing van zuigkracht en positie
- max. boordiameter 52 mm
- koppelbaar met slangdiameter 24 en 38



DHR182RTWJ



DHR182RTWJ, DHR243RTJWJ,  
DHR183RTWJ  
incl. STOFAFZUIGING

Wist je dat er van DHR243 ook de voordelige uitvoeringen DHR243Z en DHR243T1J bestaan? Zie p. 78-79 voor meer info!

	DHR171RTJ	DHR183RTWJ	DHR202ZJ	DHR182RTJ	DHR182RTWJ	DHR243RTJ	DHR243RTJWJ
Spanning	18V	18V	18V	18V	18V	18V	18V
Bijgeleverde accu's	2 x BL1850B	2 x BL1850B	-	2 x BL1850B	2 x BL1850B	2 x BL1850B	2 x BL1850B
Slagenergie	1,2 J	1,7 J	2 J	1,7 J	1,7 J	2 J	2 J
Max. Ø beton	16 mm	16 mm	20 mm	18 mm	18 mm	24 mm	24 mm
BL-motor	✓	✓	-	✓	✓	✓	✓
AVT	-	✓	-	✓	✓	-	-
AWS	-	-	-	excl. Bluetooth unit	✓	-	-
Stofafzuigstelsysteem	-	DX16	-	-	DX05	-	DX07
Gewicht	2,1 kg	2,1 - 2,8 kg	3,5 kg	2,4 kg	3,3 kg	3,2 kg	4,7 kg
Prijs in €	excl. btw	€ 449,00	€ 539,00	€ 225,00	€ 499,00	€ 529,00	€ 635,00
	incl. btw	€ 543,29	€ 652,19	€ 272,25	€ 603,79	€ 640,09	€ 768,35

# Technologie

## AFT

### Active feedback sensing technology

Deze technologie schakelt de motor onmiddellijk uit bij het plots blokkeren van de machine. Sommige machines maken daarbij gebruik van een accelerometer die de zwenkbeweging van de machine detecteert. De AFT-technologie verhoogt de veiligheid enorm.

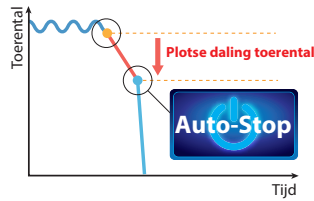

## AVT

### Anti-vibration technology

Het AVT-systeem reduceert trillingen drastisch door het gebruik van een systeem met bewegend tegengewicht, hetgeen het gebruikscomfort sterk verbetert.

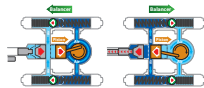

### Auto-start wireless system

Dankzij AWS wordt de stofafzuiging bij accu-toestellen automatisch geactiveerd d.m.v. een Bluetooth®-verbinding.



## ACCU COMBIHAMERS SDS-PLUS



DHR283G2JU



DHR264PT2J



DHR283ZWJU  
inclusief  
STOF AFZUIGING



Alle modellen  
INCLUSIEF extra  
automatische  
boorkop



		DHR264PT2J	DHR283ZJU	DHR283ZWJU	DHR283G2JU
Spanning		2 x 18V	2 x 18V	2x18V	2 x 18V
Bijgeleverde accu's		2 x BL1850B	0	0	2 x BL1860B
BL-motor		-	✓	✓	✓
Slagenergie		2,5 J	2,8 J	2,8 J	2,8 J
Max. Ø beton		26 mm	28 mm	28 mm	28 mm
AWS		-	✓	✓	✓
AVT		-	✓	✓	✓
AFT		-	✓	✓	✓
Stofafzuigstelsysteem		-	-	DX09	-
Gewicht		4,2 kg	4,0 kg	5,5 kg	4,0 kg
Prijs in €	excl. btw	€ 649,00	€ 509,00	€ 559,00	€ 779,00
	incl. btw	€ 785,29	€ 615,89	€ 676,39	€ 942,59

IMPACT BLACK KRACHTDOPPENSETS



E-16564

Opname	Diameters (mm)	Lengte (mm)	Prijs excl. btw	Prijs incl. btw
1/2"	8, 10, 13, 16, 17, 18, 19, 21, 24	38	€ 50,50	€ 61,10



E-16586

Opname	Diameters (mm)	Lengte (mm)	Prijs excl. btw	Prijs incl. btw
1/2"	10, 11, 12, 13, 14, 16, 17, 19, 21, 22, 24, 27, 30, 32	81,5	€ 96,36	€ 116,60

ACCU COMBIHAMER SDS-MAX



DHR400ZKUN

DHR400ZKUN

Spanning	2 x 18V	
Bijgeleverde accu's	-	
Slagenergie	8 J	
Max. Ø beton	40 mm	
Vibratieniveau hamerboren	5,0 m/s <sup>2</sup>	
AWS	✓	
AFT	✓	
Gewicht	8,1 kg	
Prijs in €	excl. btw	€ 799,00
	incl. btw	€ 966,79

ACCU HETELUCHTPISTOLEN



DHG180RT1J



DHG181RT1J

DHG180RT1J DHG181RT1J

Spanning	18V	18V
Bijgeleverde accu's	1x BL1850B	1x BL1850B
Bijgeleverde lader	DC18RC	DC18RC
Temperatuurbereik	550 °C	6 standen, max 550 °C
Debiet	110 l/min	60 l/min, 110 l/min
Verpakking	Makpac	Makpac
Gewicht	1,0 - 1,3 kg	1,0 - 1,4 kg
Prijs in €	excl. btw	€ 299,00
	incl. btw	€ 361,79
Prijs in €	excl. btw	€ 319,00
	incl. btw	€ 385,99

- Snelle wissel van het mondstuk
- Veilige schakelaar, te blokkeren in uit en aan stand
- Verschillende mondstukken zijn inbegrepen

ACCU RATELMOERSLEUTEL



Geleverd met 1/4" & 3/8" opname

Verwijderbare kop laat toe om 13 mm moeren over de lengte van een M8 draadstang te schroeven.



DWR180RA1J

DWR180ZJ DWR180RA1J

Spanning	18V	18V
Bijgeleverde accu's	0	1 x BL1820B
Toerental onbelast	0-800 t.p.m.	0-800 t.p.m.
Max. koppel	47,5 Nm	47,5 Nm
Gewicht	1,2 kg	1,2 kg
Prijs in €	excl. btw	€ 199,00
	incl. btw	€ 240,79
Prijs in €	excl. btw	€ 299,00
	incl. btw	€ 361,79

ACCU BREEKMOERSLEUTEL



DWT310ZK

Spanning	2x18V	
Bijgeleverde accu's	-	
Toerental onbelast	14 min <sup>-1</sup>	
Max. koppel	804 Nm	
Compatibiliteit HTB	M16, M20, M22	
Compatibiliteit SHTB	M16, M20	
Gewicht	6,5 - 7,1 kg	
Prijs in €	excl. btw	€ 1.719,00
	incl. btw	€ 2.079,99

- Voor het vastdraaien van torsiebreekbouten met een hoge trekvastheid (type HTB/SHTB).
- Torsiebreekbouten worden vooral gebruikt bij industriële staalconstructies.

ACCU SLAGMOERSLEUTELS



DTW190RTJ

DTW181RTJ

DTW300RTJ

DTW700RTJ

DTW1005ZJ

DTW1001RTJ

Wist je dat er van DTW300 de voordelige uitvoeringen DTW300Z en DTW300TJ bestaan? Zie p. 78-79 voor meer uitleg!

**Auto-stop:**  
de machine stopt automatisch van zodra de bout of moer voldoende is losgedraaid



	DTW190RTJ	DTW181RTJ	DTW300RTJ	DTW700RTJ	DTW1005ZJ	DTW1001RTJ	DTW1002RTJ	
Spanning	18V	18V	18V	18V	18V	18V	18V	
Bijgeleverde accu's	2 x BL1850B	2 x BL1850B	2 x BL1850B	2 x BL1850B	-	2 x BL1850B	2 x BL1850B	
BL-motor	-	✓	✓	✓	✓	✓	✓	
XPT	-	✓	✓	✓	-	-	-	
Toerental	0-2400 t.p.m.	0-2400 t.p.m.	0 - 3200 t.p.m.	0-2200 t.p.m.	0 - 1800 t.p.m.	0 - 1800 t.p.m.	0 - 1800 t.p.m.	
Max. koppel	190 Nm	180 Nm	330 Nm	700 Nm	1360 Nm	1250 Nm	1200 Nm	
Losdraaikoppel	-	330 Nm	580 Nm	1000 Nm	1700 Nm	1700 Nm	1600 Nm	
Dopaansluiting	1/2" vierkant	1/2" vierkant	1/2" vierkant	1/2" vierkant	3/4" vierkant	3/4" vierkant	1/2" vierkant	
Auto-stop functie	-	✓	✓	✓	✓	-	-	
Gewicht	1,4 kg	1,2 kg	1,8 kg	2,6 kg	3,4 kg	3,4 kg	3,3 kg	
Prijs in €	excl. btw	€ 379,00	€ 399,00	€ 499,00	€ 595,00	€ 419,00	€ 635,00	€ 635,00
	incl. btw	€ 458,59	€ 482,79	€ 603,79	€ 719,95	€ 506,99	€ 768,35	€ 768,35

ACCU HAAKSE SLAGMOERSLEUTELS



DTL300Z

DTL302Z

**DTL300 / DTL302**

- Krachtige haakse slagmoersleutel met hoog koppel voor werkzaamheden op moeilijk bereikbare plaatsen
- DTL300: 1/2" dopaansluiting, DTL302: 3/8" dopaansluiting
- Schakelaar met progressieve snelheidsaanpassing
- Auto-stop functie bij vastzetten en losdraaien
- LED verlichting

	DTL300Z	DTL302Z	
Spanning	18V	18V	
Bijgeleverde accu's	-	-	
BL-motor	✓	✓	
XPT	✓	✓	
Toerental	0-1000/1500/3200 t.p.m.	0-1000/1500/3200 t.p.m.	
Max. koppel	340 Nm	340 Nm	
Losdraaikoppel	530 Nm	530 Nm	
Dopaansluiting	1/2"	3/8"	
Auto-stop functie	✓	✓	
Gewicht	1,8 kg	1,8 kg	
Prijs in €	excl. btw	€ 235,00	€ 235,00
	incl. btw	€ 284,35	€ 284,35



**Impact**  
**PREMIER**

scan hier voor een  
totaaloverzicht



**ACCESSOIRES**

**IMPACT  
PREMIER**

**Duurzamer door de  
dubbele torsie!**



**Past zeer nauwkeurig  
in de schroef.**

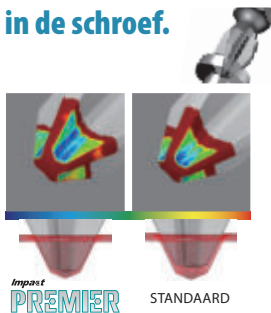

**Gebruik van hoogwaardig staal.  
Ondersteunt een hoog koppel.**

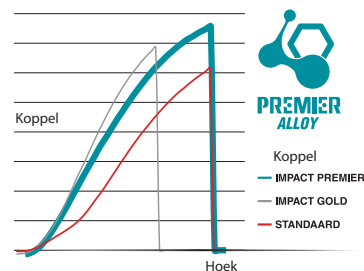

**E-26179**  
38-delige schroefbitset

**NIEUW**



+	25 mm		50 mm	
	PH1	PH2	PH1	PH2
	1	2	1	1
	1	2	1	2

+	25 mm		50 mm		65 mm	
	PZ1	PZ2	PZ1	PZ2	PZ1	PZ2
	1	2	1	2	-	1
	1	1	1	1	-	-

★	25 mm		50 mm	
	T15	T20	T25	T30
	2	2	2	2
	2	2	2	2
	2	2	2	2
	1	1	1	1

○	65 mm	
	PH1	PH2
	1	2
	1	1

65 mm  
Torsion Bit Holder 1

€ 85,04 excl. btw  
€ 102,90 incl. btw

**E-13568**  
5-delige schroefbitset



€ 15,21 excl. btw  
€ 18,40 incl. btw

**E-03567**  
11-delige schroefbitset



€ 28,43 excl. btw  
€ 34,40 incl. btw

**E-13552**  
31-delige schroefbitset



€ 56,12 excl. btw  
€ 67,90 incl. btw



ACCU SLAGSCHROEVENDRAAIERS



- DTD201**
- Verbeterde prestaties door een grotere massa van de hamer, een zwaardere veer en een hogere snelheid
  - 4 vermogenniveaus en T-assistentiemodus voor zelftappende schroeven in dunne metalen plaat.
  - Eenvoudige bediening: aparte drukknoppen voor het vermogenniveau en T-modus
  - Verbeterde bitstabiliteit

- "Application modes"**
- "Application" of "assist" modes ondersteunen de gebruiker bij specifieke toepassingen door het toerental automatisch te variëren of de machine automatisch te laten stoppen.
- Mode voor (hout)schroeven: de machine start met een laag toerental voor het vlot aanzetten.
  - Mode voor zelftappende schroeven: de machine start met hoog toerental en stopt automatisch als de schroef vast zit.
  - Mode voor bouten: de machine stopt automatisch wanneer de bout losgedraaid is.

Check ook de voordelige uitvoeringen DTD153Z en DTD153TJ op pagina 78-79!

		DTD156Z	DTD153RTJ	DTD157ZJ	DTD154RTJ	DTD201ZJ	DTD201RTJ	DTD173RTJ
Spanning		18V	18V	18V	18V	18V	18V	18V
Bijgeleverde accu's		-	2 x BL1850B	-	2 x BL1850B	-	2 x BL1850B	2 x BL1850B
BL-motor		-	✓	✓	✓	✓	✓	✓
Toerental		0-2500 t.p.m.	0-3400 t.p.m.	0-3000 t.p.m.	0-3600 t.p.m.	0 - 3700 t.p.m.	0 - 3700 t.p.m.	0-3600 t.p.m.
Max. koppel		155 Nm	170 Nm	140 Nm	175 Nm	210 Nm	210 Nm	180 Nm
Bitopname		1/4" hex.	1/4" hex.	1/4" hex.	1/4" hex.	1/4" hex.	1/4" hex.	1/4" hex.
Slagkrachtniveaus		-	-	2	3	4	4	4
Mode voor zelftappende schroeven		-	-	-	✓	✓	✓	✓ (2 modes)
Mode voor houtschroeven		-	-	✓	-	-	-	✓
Mode voor bouten		-	-	-	-	-	-	✓
Gewicht		1,3 - 1,6 kg	1,3 - 1,6 kg	1,2 - 1,5kg	1,3 - 1,6 kg	1,3 - 2,3 kg	1,3 - 2,3 kg	1,2 - 1,5 kg
Verpakking		Karton	Makpac	Makpac	Makpac	Makpac	Makpac	Makpac
Prijs in €	excl. btw	€ 99,00	€ 389,00	€ 155,00	€ 389,00	€ 189,00	€ 399,00	€ 469,00
	incl. btw	€ 119,79	€ 470,69	€ 187,55	€ 470,69	€ 228,69	€ 482,79	€ 567,49

ACCU HAAKSE SLAGSCHROEVENDRAAIER



DTL061RTJ

Spanning	18V	
Bijgeleverde accu's	2 x BL1850B	
Toerental	0-2000 t.p.m.	
Gewicht	1,8 kg	
Prijs in €	excl. btw	€ 525,00
	incl. btw	€ 635,25

ACCU HYBRIDE BOOR- EN SCHROEFMACHINE



DTP141ZJ

**4 modi:**  
klopbooren, boren, schroeven, slag Schroeven

DTP141ZJ

Spanning	18V	
Bijgeleverde accu's	-	
Toerental	0-2700 t.p.m.	
Gewicht	1,8 kg	
Prijs in €	excl. btw	€ 319,00
	incl. btw	€ 385,99

ACCU HYDRAULISCHE SLAGSCHROEVENDRAAIER



DTS141ZJ

**Uiterst stil** dankzij het unieke hydraulische impulsysteem

DTS141ZJ

Spanning	18V	
Bijgeleverde accu's	-	
Toerental	0-3200 t.p.m.	
Max. koppel	40 Nm	
Bitopname	1/4" hex	
T-modus	✓	
Gewicht	1,5 kg	
Prijs in €	excl. btw	€ 449,00
	incl. btw	€ 543,29

ACCU AFWERKINGSPISTOOL  
23 Ga



DPT353RTJ

Spanning	18V	
Bijgeleverde accu's	2 x BL1850B	
Doorsnede nagel	0,6 mm	
Lengte nagel	15-35 mm	
Gewicht	2,0 kg	
Prijs in €	excl. btw	€ 599,00
	incl. btw	€ 724,79

ACCU NIETMACHINES



DST221RTJ

DST221:  
Aluminium magazijn

		DST112RTJ	DST221RTJ
Spanning		18V	18V
Bijgeleverde accu's		2 x BL1850B	2 x BL1850B
Rugbreedte niet		10 mm	10,5 mm
Lengte niet		7-10 mm	10-22 mm
Gewicht		1,5 kg	2,1 kg
Prijs in €	excl. btw	€ 529,00	€ 549,00
	incl. btw	€ 640,09	€ 664,29

ACCU NIETPISTOOL VOOR SMALLE KRONEN



DST630RTJ



DST630

- Compatibel met smalle nieten (kaliber 18 Ga)
- Ideaal voor interieurafwerking
- Hoog nietvermogen en hoge nietsnelheid dankzij pneumatisch veermechanisme
- Schiet tot 6 nieten per seconde!
- Smalle neus om gemakkelijk te richten
- 2 modi: sequentieel nieten of via contactmodus
- Anti-droogschietmechanisme
- LED verlichting

		DST630ZJ	DST630RTJ
Spanning		18V	18V
Bijgeleverde accu's		-	2x BL1850B
Rugbreedte niet		5,7 - 6,35 mm	5,7 - 6,35 mm
Lengte niet		9,5 - 38 mm	9,5 - 38 mm
Kaliber		18 Ga	18 Ga
Gewicht		2,8 - 3,1 kg	2,8 - 3,1 kg
Prijs in €	excl. btw	€ 519,00	€ 749,00
	incl. btw	€ 627,99	€ 906,29

ACCU MINIBRADPISTOOL  
18 Ga



	DFN350RTJ	DBN500RTJ	<b>NIEUW</b> DBN501ZJ
Spanning	18 V	18 V	18 V
Bijgeleverde accu's	2 x BL1850B	2 x BL1850B	-
Kaliber	18 Ga	18 Ga	18 Ga
Dikte nagel	1,0 x 1,2 mm	1,0 x 1,2 mm	1,0 x 1,2 mm
Lengte nagel	15-35 mm	15-50 mm	15-50 mm
Geschikt voor hard hout	✓	-	✓
Gewicht	2,1 kg	3,2 kg	2,7 - 3,0 kg
Prijs in €	excl. btw	€ 629,00	€ 689,00
	incl. btw	€ 761,09	€ 833,69

**DBN501**

- Hoge slagkracht en nagelsnelheid dankzij een geavanceerd luchtveermechanisme; kan 18 Ga nagels tot 50 mm in hard hout slaan
- Verbeterde wendbaarheid: compacter en lichter
- "Sequentiële modus" (schieten bij activeren van de trigger) of "contactactiveringsmodus" (schieten bij het indrukken van het neustuk)
- Het anti-droogschietmechanisme stopt de machine wanneer het nagelmagazijn bijna leeg is
- Vastzittende spijkers kunnen zonder gereedschap verwijderd worden
- Diepteinstelling m.b.v. duimwieletje

ACCU BRADPISTOOL  
16 Ga



	DBN600RTJ	DBN601ZJ	DBN610ZJ
Spanning	18 V	18 V	18 V
Bijgeleverde accu's	2 x BL1850B	-	-
Kaliber	16 Ga	16 Ga	16 Ga
Dikte nagel	1,3 x 1,6 mm	1,3 x 1,6 mm	1,3 x 1,6 mm
Lengte nagel	25 - 64 mm	19 - 64 mm	32 - 64 mm
Geschikt voor hard hout	-	✓	✓
Hoek	90°	90°	20°
Gewicht	3,4 - 3,8 kg	2,9 - 3,3 kg	3,0 - 3,3 kg
Prijs in €	excl. btw	€ 699,00	€ 509,00
	incl. btw	€ 845,79	€ 615,89

**DBN601-DBN610**

- Hoog slagvermogen en hoge nagelsnelheid dankzij pneumatisch veermechanisme
- Gevoel vergelijkbaar met pneumatische machines
- Verbeterde wendbaarheid: compacter en lichter
- Anti-droogschietmechanisme
- LED verlichting
- De slanke neus zorgt voor een uitstekend zicht op het werkstuk
- DBN601 heeft een horizontaal nagelmagazijn. Bij DBN610 is dit onder een hoek van 20° geplaatst

**DBN601-DBN610**



Dankzij de BL motor gecombineerd met een pneumatisch veermechanisme wordt een hoog slagvermogen en hoge nagelsnelheden bereikt.



Sequentiële of contact modus



Geblokkeerde nagels kunnen zonder gereedschap verwijderd worden

ACCESSOIRES



F-32647

Art.nr.	Lengte	Breedte	Dikte	Gegalvaniseerd	Draadkaliber	Stuks/verpakking	Prijs excl. btw	Prijs incl. btw
F-32647	10 mm	10,55 mm	0,6 mm	✓		5040	€ 11,24	€ 13,60
F-32650	13 mm	10,55 mm	0,6 mm	✓		5040	€ 12,56	€ 15,20
F-32663	16 mm	10,55 mm	0,6 mm	✓		5040	€ 14,71	€ 17,80
F-32676	19 mm	10,55 mm	0,6 mm	✓		5040	€ 16,20	€ 19,60
F-32689	22 mm	10,55 mm	0,6 mm	✓		5040	€ 18,26	€ 22,10



F-31841

Art.nr.	Lengte	Breedte	Dikte	Gegalvaniseerd	Draadkaliber	Stuks/verpakking	Prijs excl. btw	Prijs incl. btw
F-31825	18 mm	0,6 mm	0,6 mm	✓	23 Ga	10000	€ 15,54	€ 18,80
F-31838	25 mm	0,6 mm	0,6 mm	✓	23 Ga	10000	€ 18,76	€ 22,70
F-31841	30 mm	0,6 mm	0,6 mm	✓	23 Ga	10000	€ 20,41	€ 24,70
F-31854	35 mm	0,6 mm	0,6 mm	✓	23 Ga	10000	€ 22,56	€ 27,30
F-32920	45 mm	0,6 mm	0,6 mm	✓	23 Ga	10000	€ 24,38	€ 29,50
F-32933	50 mm	0,6 mm	0,6 mm	✓	23 Ga	10000	€ 28,18	€ 34,10



F-31896

Art.nr.	Lengte	Breedte	Dikte	Gegalvaniseerd	Draadkaliber	Stuks/verpakking	Prijs excl. btw	Prijs incl. btw
F-31867	15 mm	1,2 mm	1,0 mm	✓	18 Ga	5000	€ 9,83	€ 11,90
F-31870	20 mm	1,2 mm	1,0 mm	✓	18 Ga	5000	€ 10,91	€ 13,20
F-31883	25 mm	1,2 mm	1,0 mm	✓	18 Ga	5000	€ 12,89	€ 15,60
F-31896	30 mm	1,2 mm	1,0 mm	✓	18 Ga	5000	€ 15,29	€ 18,50
F-31915	35 mm	1,2 mm	1,0 mm	✓	18 Ga	5000	€ 17,27	€ 20,90
F-31944	45 mm	1,2 mm	1,0 mm	✓	18 Ga	5000	€ 22,23	€ 26,90
F-31957	50 mm	1,2 mm	1,0 mm	✓	18 Ga	5000	€ 24,63	€ 29,80
F-32946	55 mm	1,25 mm	1,05 mm	✓	18 Ga	5000	€ 31,24	€ 37,80



F-33993

Art.nr.	Lengte	Breedte	Dikte	Gegalvaniseerd	Draadkaliber	Stuks/verpakking	Prijs excl. btw	Prijs incl. btw
F-33922	25 mm	1,6 mm	1,3 mm	✓	16 Ga	2000	€ 11,90	€ 14,40
F-33935	30 mm	1,6 mm	1,3 mm	✓	16 Ga	2000	€ 12,89	€ 15,60
F-33948	32 mm	1,6 mm	1,3 mm	✓	16 Ga	2000	€ 14,46	€ 17,50
F-33951	35 mm	1,6 mm	1,3 mm	✓	16 Ga	2000	€ 14,46	€ 17,50
F-33964	38 mm	1,6 mm	1,3 mm	✓	16 Ga	2000	€ 15,62	€ 18,90
F-33977	40 mm	1,6 mm	1,3 mm	✓	16 Ga	2000	€ 16,61	€ 20,10
F-33980	45 mm	1,6 mm	1,3 mm	✓	16 Ga	2000	€ 17,77	€ 21,50
F-33993	50 mm	1,6 mm	1,3 mm	✓	16 Ga	2000	€ 20,33	€ 24,60
F-34001	57 mm	1,6 mm	1,3 mm	✓	16 Ga	2000	€ 22,56	€ 27,30
F-34014	60 mm	1,6 mm	1,3 mm	✓	16 Ga	2000	€ 23,80	€ 28,80
F-34027	64 mm	1,6 mm	1,3 mm	✓	16 Ga	2000	€ 25,04	€ 30,30
F-34056	50 mm	1,6 mm	1,3 mm	RVS	16 Ga	2000	€ 72,48	€ 87,70
F-34069	64 mm	1,6 mm	1,3 mm	RVS	16 Ga	2000	€ 91,49	€ 110,70

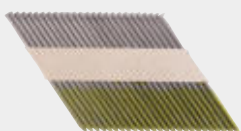

F-30579

Art.nr.	Dikte	Lengte	Hoek	Ring	Gegalvaniseerd	Stuks/verpakking	Prijs excl. btw	Prijs incl. btw
F-30566	2,9 mm	60 mm	34°			3000	€ 57,52	€ 69,60
F-30579	3,1 mm	75 mm	34°			3000	€ 70,58	€ 85,40
F-30582	3,1 mm	75 mm	34°		✓	3000	€ 109,83	€ 132,90
F-30595	3,1 mm	75 mm	34°	✓	✓	3000	€ 109,83	€ 132,90
F-30601	3,1 mm	83 mm	34°			3000	€ 80,00	€ 96,80
F-30614	3,3 mm	75 mm	34°			3000	€ 78,43	€ 94,90
F-30630	3,3 mm	83 mm	34°			3000	€ 120,17	€ 145,40
F-30643	3,3 mm	83 mm	34°		✓	3000	€ 146,36	€ 177,10
F-30656	3,3 mm	90 mm	34°			3000	€ 83,64	€ 101,20
F-31645	3,3 mm	90 mm	34°		✓	3000	€ 120,17	€ 145,40



# Constructienagelaar 18 V

## DBN900 / DBN901



Hoog slagvermogen en hoge nagelsnelheid dankzij pneumatisch veermechanisme

Bevestigingshaak voor gemakkelijke berging

Enkelvoudig of continu schieten

Gemakkelijke diepteinstelling

Anti-slip neusstuk

LED-verlichting

Anti-droogschietmechanisme

### DBN900

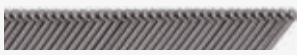

D-kop nagels  
(30 - 34°)

### DBN901



Ronde kop nagels  
(20 - 22°)

## Optionele accessoires

#### 1914P1-6

Verlengd magazijn voor DBN900  
(capaciteit 97 nagels)



€ 152,40 excl. btw  
€ 184,40 incl. btw

#### 1914P9-0

Verlengd magazijn voor DBN901  
(capaciteit 78 nagels)



€ 193,55 excl. btw  
€ 234,20 incl. btw

	DBN900ZK	DBN901ZK
Spanning	18 V	18 V
Bijgeleverde accu's	-	-
BL-motor	✓	✓
Hoek magazijn	30 - 34°	20 - 22°
Dikte nagel	2,9 - 3,3 mm	2,9 - 3,8 mm
Lengte nagel	50 - 90 mm	50 - 90 mm
Capaciteit magazijn	51 - 58	36 - 41
Verpakking	koffer	koffer
Gewicht	4,9 - 5,4 kg	4,9 - 5,4 kg
Prijs in €	excl. btw	€ 669,00
	incl. btw	€ 809,49

## ACCU BRADPISTOOL 15 Ga



DBN620RTJ

### DBN620

- Het pneumatisch veermechanisme levert een hoge slagkracht en reageert snel. De machine voelt aan als een pneumatische nagelaar
- Kan 15 Ga-nagels tot 64 mm in hard hout slaan
- "Sequentiële modus" (schieten bij activeren van de trigger) of "contactactiveringsmodus" (schieten bij het indrukken van het neusstuk)
- Het anti-droogschietmechanisme stopt de machine wanneer het nagelmagazijn bijna leeg is
- Vastzittende spijkers kunnen zonder gereedschap verwijderd worden
- Diepteinstelling m.b.v. duimwieletje

	DBN620ZJ	DBN620RTJ
Spanning	18 V	18 V
Bijgeleverde accu's	-	2 x BL1850B
Kaliber	15 Ga	15 Ga
Lengte nagel	32 - 64 mm	32 - 64 mm
Geschikt voor hard hout	✓	✓
Hoek	34°	34°
Gewicht (	3,1 - 3,7 kg	3,1 - 3,7 kg
Prijs in €	excl. btw	€ 529,00
	incl. btw	€ 640,09



DJV184RTJ



Wist je dat er van DJV181 en DJ182 de voordelige uitvoeringen DJV181Z / DJV181TJ en DJV182Z / DJV182TJ bestaan? Zie p. 78-79 voor meer info!



DJV185RTJ



DJV182RTJ



DJV181RTJ

	DJV184RTJ	DJV185RTJ	DJV181RTJ	DJV182RTJ
Spanning	18 V	18 V	18 V	18 V
Bijgeleverde accu's	2 x BL1850B	2 x BL1850B	2 x BL1850B	2 x BL1850B
BL motor	✓	✓	✓	✓
Aantal zaagbewegingen	0-3000 min <sup>-1</sup>	800-3000 min <sup>-1</sup>	800-3500 min <sup>-1</sup>	800-3500 min <sup>-1</sup>
Max. capaciteit hout	135 mm	135 mm	135 mm	135 mm
Slaglengte	23 mm	23 mm	26 mm	26 mm
Gewicht	2,1 - 2,4 kg	2,0 - 2,3 kg	2,3 - 2,6 kg	2,4 - 2,7 kg
Prijs in €	excl. btw	€ 449,00	€ 519,00	€ 519,00
	incl. btw	€ 543,29	€ 543,29	€ 627,99

WIPZAAGBLADEN

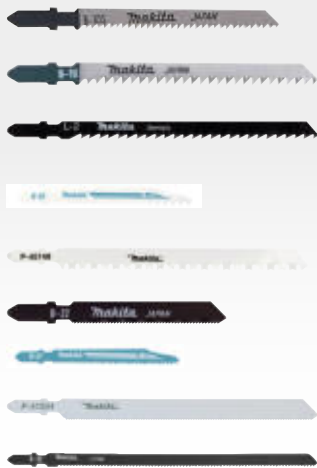

Art.nr.	Materiaal	Lengte	Werklengte	Tandsteek	Geschikt voor	Stuks/verpakking	Prijs excl. btw	Prijs incl. btw
792691-8	HCS	90 mm	65 mm	13 tpi	Hout, Multiplex	5	€ 12,89	€ 15,60
A-85628	HCS	105 mm	76 mm	9 tpi	Hout, Multiplex, Kunststof	5	€ 9,50	€ 11,50
A-86309	HCS	132 mm	101 mm	6 tpi	Hout, Multiplex, Kunststof	5	€ 14,46	€ 17,50
B-06482	HSS	100 mm	73 mm	6-10 tpi	Hout met nagels (universeel)	5	€ 12,89	€ 15,60
P-45749	BIM	130 mm	105 mm	10 tpi	Hout met nagels (universeel)	2	€ 9,50	€ 11,50
A-85737	HSS	76 mm	52 mm	24 tpi	Metaal / RVS / Alu / PVC	5	€ 8,51	€ 10,30
B-06476	HSS	100 mm	73 mm	10-18 tpi	Metaal / RVS	5	€ 11,90	€ 14,40
P-47204	BIM	130 mm	105 mm	25 tpi	Metaal / Kunststof / Sandwichpanelen	5	€ 14,46	€ 17,50
B-10469	BIM	180 mm	151 mm	14 tpi	Metaal / Kunststof / Sandwichpanelen	3	€ 18,17	€ 21,99

## ACCU RECIPROZAGEN

XPT

36V → 38V

36V

18V  
LITHIUM-ION

DJR360PT2

DJR187RTE

DJR188RTJ

DJR189ZJ

**DJR189**

- Kan met één hand gebruikt worden
- Uitstekend geschikt voor het zagen in nauwe ruimten en in de hoogte
- Uitermate licht en toch zeer krachtig
- Trillingsarm (anti-vibratiesysteem met bewegend tegengewicht)

		DJR189ZJ	DJR183RTJ	DJR186RTE	DJR187RTE	DJR188RTJ	DJR360PT2
Spanning		18V	18V	18V	18V	18V	2 x 18V
Bijgeleverde accu's		-	2 x BL1850B	2 x BL1850B	2 x BL1850B	2 x BL1850B	2 x BL1850B
Bijgeleverde lader		-	DC18RC	DC18RC	DC18RC	DC18RC	DC18RD
BL-motor		✓	-	-	✓	✓	✓
Toerental		0-3100 /min	0-3300 /min	0-2800 /min	0-3000 /min	0-3000 /min	0-3000 /min
Slaglengte		22 mm	13 mm	32 mm	32 mm	20 mm	32 mm
Max. capaciteit hout		255 mm	50 mm	255 mm	255 mm	255 mm	255 mm
Gewicht		2,2 - 2,5 kg	1,6 kg	3,5 kg	3,4 kg	2,9 kg	4,6 kg
Prijs in €	excl. btw	€ 219,00	€ 369,00	€ 419,00	€ 465,00	€ 459,00	€ 579,00
	incl. btw	€ 264,99	€ 446,49	€ 506,99	€ 562,65	€ 555,39	€ 700,59

## RECIPROZAAGBLADEN

	Art.nr.	Materiaal	Lengte	Tandsteek	Dikte	Geschikt voor	Stuks/verpakking	Prijs excl. btw	Prijs incl. btw
	B-05038	BiM	152 mm	17-18 tpi	0,9 mm	Metaal, non-ferro, kunststof	5	€ 27,44	€ 33,20
	B-05044	BiM	152 mm	6-11 tpi	0,9 mm	Metaal, hout met spijkers, kunststof	5	€ 26,20	€ 31,70
	P-05016	HCS	300 mm	6 tpi	1,4 mm	Hout, kunststof, gips	5	€ 19,17	€ 23,20
	P-46648	HM-TCT	300 mm	4,2 tpi	1,35 mm	Holle steen, kalkzandsteen, baksteen	1	€ 78,43	€ 94,90
	B-10609	RVS	305 mm	3 tpi	1,25 mm	Ijs, bevroren materiaal	1	€ 13,72	€ 16,60
	B-10394	HM-TCT	305 mm	2 tpi	1,55 mm	Baksteen, gasbeton	1	€ 52,40	€ 63,40
	B-52130	HCS	400 mm		1,5 mm	Isolatiemateriaal	1	€ 42,81	€ 51,80

ACCU INVALCIRKELZAGEN  
165 mm

18V → 18V → 36V



Geleiderail  
194368-5 bij PT2J1



DSP600PT2J1

		DSP601ZJU	DSP600PT2J1
Spanning		2 x 18V	2 x 18V
Bijgeleverde accu's		0	2 x BL1850B
Zaagdiepte		56 mm	56 mm
Diameter asgat		20 mm	20 mm
AWS		✓	-
Aantal MAKPAC-koffers		1	2
Gewicht		4,4 kg	4,4 kg
Prijs in €	excl. btw	€ 509,00	€ 789,00
	incl. btw	€ 615,89	€ 954,69

ACCU METAALCIRKELZAGEN



18V  
LITHIUM-ION

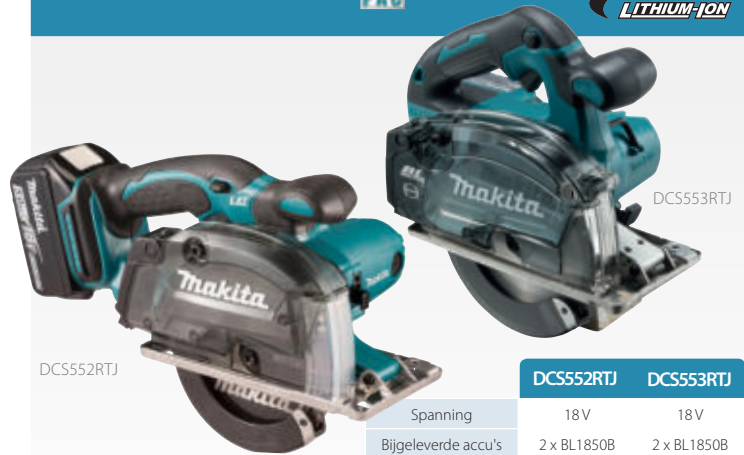

DCS552RTJ

DCS553RTJ

		DCS552RTJ	DCS553RTJ
Spanning		18V	18V
Bijgeleverde accu's		2 x BL1850B	2 x BL1850B
BL-motor		-	✓
Ø zaagblad		136 mm	150 mm
Zaagdiepte (90°)		50,5 mm	57,5 mm
Gewicht		2,4 kg	3,0 kg
Prijs in €	excl. btw	€ 459,00	€ 529,00
	incl. btw	€ 555,39	€ 640,09

ACCU CIRKELZAGEN



18V → 18V → 36V

18V  
LITHIUM-ION

Wist je dat er van DHS680 de voordelige uitvoeringen DHS680Z en DHS680TJ bestaan? Zie p. 78-79 voor meer info!



DHS680RTJ



DHS782PT2J

DHS782, DHS783 & DHS900 passen rechtstreeks op geleiderail

PROMO

DHS680RTJ  
GRATIS 3e accu 5Ah  
BL1850B



DHS660RTJ



DHS900Z

PROMO

		DSS501RTJ	DHS680RTJ	DHS660RTJ	DHS661RTJU	DHS630RTJ	DHS710PT2J	DHS782PT2J	DHS783TJU	DHS900Z
Spanning		18V	18V	18V	18V	18V	2 x 18V	2 x 18V	2 x 18V	2 x 18V
Bijgeleverde accu's		2 x BL1850B	2 x BL1850B	2 x BL1850B	2 x BL1850B	2 x BL1850B	2 x BL1850B	2 x BL1850B	2 x BL1850B	-
BL-motor		✓	✓	✓	✓	-	✓	✓	✓	✓
Zaagdiepte (90°)		51 mm	57 mm	57 mm	57 mm	66 mm	68,5 mm	62,5 mm	62,5 mm	85 mm
Ø zaagblad		136 mm	165 mm	165 mm	165 mm	165 mm	190 mm	190 mm	190 mm	235 mm
AWS		-	-	-	✓	-	-	-	✓	✓
Gewicht		2,7 kg	3,3 kg	3,4 kg	3,4 kg	3,5 kg	4,7 kg	4,5 kg	4,5 kg	5,3 kg excl. Bluetooth unit
Prijs in €	excl. btw	€ 439,00	€ 599,00	€ 529,00	€ 569,00	€ 559,00	€ 609,00	€ 679,00	€ 719,00	€ 479,00
	incl. btw	€ 531,19	€ 724,79	€ 640,09	€ 688,49	€ 676,39	€ 736,89	€ 821,59	€ 869,99	€ 579,59

ACCU AFKORT-VERSTEKZAAG



DLS600RTE

Spanning	18 V	
Bijgeleverde accu's	2 x BL1850B	
Ø zaagblad	165 mm	
Max. zaagcapaciteit bij 90°	46 x 92 mm	
Gewicht	6,6 kg	
Prijs in €	excl. btw	€ 889,00
	incl. btw	€ 1.075,69

**EFFICUT**  
Fijner, sneller en efficiënter snijden



Scan mij voor meer info!



Meer zaagsneden per batterijlading



Snel zagen



Langere levensduur



Zuivere zaagsnede



ACCU TELESCOPISCHE AFKORT-VERSTEKZAGEN



**DXT**  
Deep and Exact Cutting Technology

De gepatenteerde constructie met drievoudige tandwieloverbrenging en uitsparing achter de flens laat toe om een groter deel van het zaagblad te benutten. Daardoor kunnen ook hoge plinten verticaal of in verstek afgekort worden.



DLS211



DLS714N

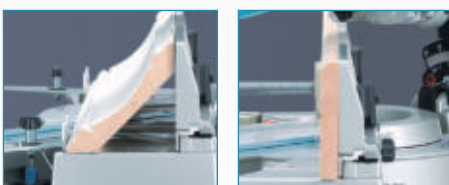

DLS714NZ DLS714NPT2 DLS111ZU DLS211ZU

Spanning	2 x 18 V	2 x 18 V	2 x 18 V	2 x 18 V	
Bijgeleverde accu's	0	2 x BL1850B	0	0	
Ø Zaagblad	190 mm	190 mm	260 mm	305 mm	
Zaagdiepte (90°)	52 mm	52 mm	91 mm	107 mm	
Zaagbreedte (90°)	300 mm	300 mm	310 mm	363 mm	
DXT	-	-	✓	✓	
AWS	-	-	✓	✓	
Gewicht	13,0 kg	13,0 kg	27,3 kg	30,7 kg	
Prijs in €	excl. btw	€ 739,00	€ 979,00	€ 889,00	€ 1.069,00
	incl. btw	€ 894,19	€ 1.184,59	€ 1.075,69	€ 1.293,49

ACCU MENGER



Ideaal voor het mengen van vloeistoffen, verf en lichte lijmsoorten.



INCLUSIEF BATTERIJCOVER

2 MECHANISCHE SNELHEDEN

DUT130RTE

Spanning	18 V	
Bijgeleverde accu's	2 x BL1850B	
Diameter mengblad	165 mm	
Aansluiting	M12-M14	
Toerental	0-350 / 0-1300 t.p.m.	
Gewicht	2,5 kg	
Prijs in €	excl. btw	€ 579,00
	incl. btw	€ 700,59

ACCU LANGNEKSCHUURMACHINE 225 MM



● Accessoires

Steunschijf

Type	Ref.	Prijs excl. btw	Prijs incl. btw
Zacht	199939-3	€ 77,44	€ 93,70
Medium	199940-8	€ 77,44	€ 93,70
Hard	199938-5	€ 77,44	€ 93,70



Schuurschijf 225 mm (per 25)

Korrel	Ref.	Prijs excl. btw	Prijs incl. btw
P40	B-68389	€ 42,81	€ 51,80
P80	B-68395	€ 42,81	€ 51,80
P120	B-68404	€ 39,09	€ 47,30
P180	B-68410	€ 42,81	€ 51,80
P220	E-02381	€ 46,86	€ 56,70
P320	B-68426	€ 42,81	€ 51,80

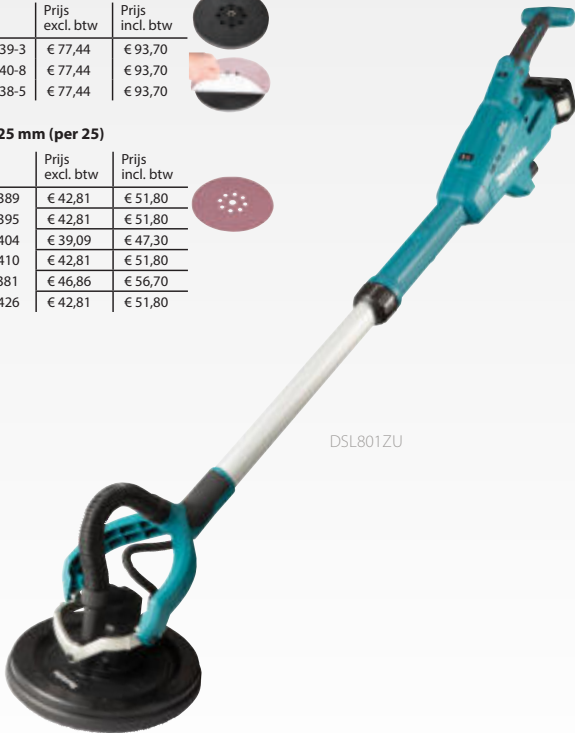

DSL801ZU



Telescopische buis

De totale lengte van de machine kan aangepast worden van 1100 tot 1520 mm



Verlengstuk

Met het optionele verlengstuk met steun (199937-7) kan langer comfortabel in de hoogte gewerkt worden.



De beschermkap van de DSL801 is volledig rond, dit is gunstig voor de stofafvoer.

DSL801ZU

Spanning	18 V	
Bijgeleverde accu's	0	
AWS	✓	
Toerental onbelast	1000-1800 t.p.m.	
Diameter schuurschijf	225 mm	
Lengte	1100 - 1520 mm	
Gewicht	4,8 kg	
Prijs in €	excl. btw	€ 639,00
	incl. btw	€ 773,19

ACCU GIPSFREES



DCO181Z

Spanning	18 V	
Bijgeleverde accu's	0	
Toerental	0 - 32000 t.p.m.	
AWS	✓	
BL-Motor	✓	
Gewicht	1,4 kg	
Prijs in €	excl. btw	€ 209,00
	incl. btw	€ 252,89

ACCU GIPSZAAG



DSD180ZJ

Spanning	18 V	
Bijgeleverde accu's	0	
Slaglengte	6 mm	
Gewicht	1,7 kg	
Prijs in €	excl. btw	€ 235,00
	incl. btw	€ 284,35

ACCU SCHROEFAUTOMATEN



**DFR453 / DFR552**

De DFR453ZJ en DFR552ZJ hebben in vergelijking met DFR452 en DFR551 een lagere snelheid en meer koppel, ideaal voor het schroeven in materiaal dat meer weerstand biedt zoals hout. De DFR452/DFR551 zijn best geschikt voor het schroeven op metal stud of zachttere materialen.



DFR453ZJ



DFR551RTJ

**"Push Drive"-technologie:** de motor start automatisch wanneer de neus van de machine tegen de ondergrond wordt gedrukt.



	DFR550ZJ	DFR750Z	DFR453ZJ	DFR552ZJ	DFR452ZJ	DFR452RTJ	DFR551ZJ	DFR551RTJ	
Spanning	18V	18V	18V	18V	18V	18V	18V	18V	
Bijgeleverde accu's	0	0	0	0	0	2x BL1850B	0	2x BL1850B	
Toerental	4000 t.p.m.	4000 t.p.m.	4500 t.p.m.	4500 t.p.m.	6000 t.p.m.	6000 t.p.m.	6000 t.p.m.	6000 t.p.m.	
BL motor	-	-	✓	✓	✓	✓	✓	✓	
Ø Gipsplaatschroef	4,0 mm	4,0 mm	3,5-4,2 mm	3,5-4,2 mm	3,5-4,2 mm	3,5-4,2 mm	3,5-4,2 mm	3,5-4,2 mm	
Schroeflengte	25-55 mm	45-75 mm	20-41 mm	20-55 mm	20-41 mm	20-41 mm	25-55 mm	25-55 mm	
"Push drive" technologie	-	-	✓	✓	✓	✓	✓	✓	
Gewicht	2,1 kg	2,1 kg	2,2 kg	2,2 kg	2,2 kg	2,2 kg	2,2 kg	2,2 kg	
Prijs in €	excl. btw	€ 299,00	€ 309,00	€ 389,00	€ 399,00	€ 389,00	€ 609,00	€ 399,00	€ 629,00
	incl. btw	€ 361,79	€ 373,89	€ 470,69	€ 482,79	€ 470,69	€ 736,89	€ 482,79	€ 761,09

SCHROEVEN OP LINT

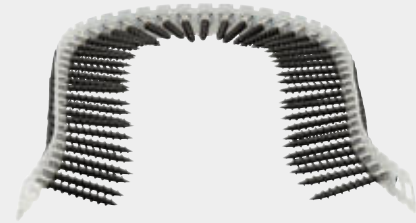
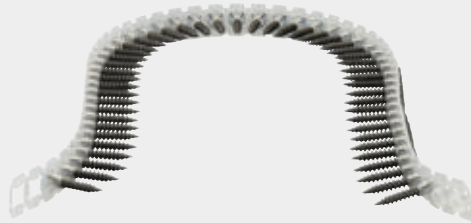

	F-30913	F-30926	F-31153	F-31166	F-30939	F-30942	F-30955	F-31179	F-31182	F-31140	
Gebruik	Gipsplaatschroeven op lint (fijne draad) voor gebruik op metal studs					Gipsplaatschroeven op lint (groe draad) voor gebruik op hout					
Dikte (mm)	3,9	3,9	3,9	3,9	3,9	3,9	3,9	3,9	3,9	3,9	
Lengte (mm)	25	30	35	41	45	55	30	35	41	55	
Bitmaat	PH2	PH2	PH2	PH2	PH2	PH2	PH2	PH2	PH2	PH2	
Afwerking	gefosfateerd	gefosfateerd	gefosfateerd	gefosfateerd	gefosfateerd	gefosfateerd	gefosfateerd	gefosfateerd	gefosfateerd	gefosfateerd	
Schroeven per doos	1000	1000	1000	1000	1000	1000	1000	1000	1000	1000	
Prijs in €	excl. btw	€ 23,31	€ 27,60	€ 26,12	€ 31,90	€ 30,57	€ 33,97	€ 22,73	€ 26,03	€ 28,43	€ 37,77
	incl. btw	€ 28,20	€ 33,40	€ 31,60	€ 38,60	€ 36,99	€ 41,10	€ 27,50	€ 31,50	€ 34,40	€ 45,70

ACCU SCHROEVENDRAAIERS

Duw-aandraaistand ("Push drive")



In de duw-aandraaistand gaan de motor en de schroefkop automatisch draaien wanneer er druk op wordt uitgeoefend.



DFS452FJX2

DFS250RTJ

	DFS250RTJ	DFS452RAJ	DFS452FJX2	
Spanning	18V	18V	18V	
Bijgeleverde accu's	2 x BL1850B	2 x BL1820B	2 x BL1830B	
Toerental	0-2500 t.p.m.	0- 4000 t.p.m.	0-4000 t.p.m.	
Incl. schroeflintadapter	-	-	✓	
Schroeflengte	-	-	25-55 mm	
"Push drive" technologie	-	✓	✓	
Gewicht	1,5 kg	1,5 kg	1,5 kg	
Prijs in €	excl. btw	€ 449,00	€ 425,00	€ 509,00
	incl. btw	€ 543,29	€ 514,25	€ 615,89

ACCU KANTENFREES



Afzonderlijke aan/uit en vergrendelingsknop

## DRT52

- Budgetvriendelijk model met prestaties die een gesnoerd model evenaren
- Efficiënte BL motor
- Met aan/uit schakelaar en afzonderlijke knop voor het in-of uitschakelen van de standby-mode met led indicatie, dit voorkomt onbedoeld starten
- Geleverd met trimgeleider, parallel-/cirkelgeleider en kopieerring.



		DRT52Z
Spanning		18 V
Bijgeleverde accu's		-
Max. induikdiepte		35 mm
Toerental onbelast		30000 min <sup>-1</sup>
Ø spatang - bereik		6 mm
Ø spatang - inbegrepen		6 mm
Gewicht		1,3 - 1,6 kg
Prijs in €	excl. btw	€ 135,00
	incl. btw	€ 163,35

ACCU SCHAAF



DKP181RTJU



### DKP181RTJU

Spanning		18 V
Bijgeleverde accu's		2 x BL1850B
Toerental		12000 t.p.m.
Schaafbreedte		82 mm
Max. spaanafname		3 mm
Sponningdiepte		25 mm
AWS		✓
Gewicht		3,3 kg
Prijs in €	excl. btw	€ 595,00
	incl. btw	€ 719,95

ACCU BOVEN-/ KANTENFREES



### DRT50ZJX3      DRT50RTJX3

Spanning	18 V	18 V
Bijgeleverde accu's	0	2 x BL1850B
Max. induikdiepte	35 mm	35 mm
Toerental onbelast	10.000-30.000 t.p.m.	10.000-30.000 t.p.m.
Ø spatang - bereik	6 - 8 mm	6 - 8 mm
Ø spatang - inbegrepen	6 mm, 8 mm	6 mm, 8 mm
Gewicht	2,1 kg	2,1 kg
Prijs in €	excl. btw	€ 369,00
	incl. btw	€ 446,49
	excl. btw	€ 579,00
	incl. btw	€ 700,59



ACCU LAMELLENFREES



### DPJ180RTJ

Spanning		18 V
Bijgeleverde accu's		2 x BL1850B
Toerental		6500 t.p.m.
Gewicht		3,2 kg
Prijs in €	excl. btw	€ 489,00
	incl. btw	€ 591,69

#### ● Accessoires

Omschrijving	Ref.	Prijs excl. btw	Prijs incl. btw
Verbindingslamellen # 0, 100 stuks.	A-16922	€ 7,11	€ 8,60
Verbindingslamellen # 10, 100 stuks.	A-16938	€ 7,11	€ 8,60
Verbindingslamellen # 20, 100 stuks	A-16944	€ 7,11	€ 8,60



ACCU MULTITOOL



DTM53



STARLOCK



Gereedschapsloze accessoirewissel

- Compatibel met OIS en Starlock (niet met Starlock PLUS en Starlock MAX).
- Inclusief: set van 9 accessoires, 30 schuurvellen, 1 afzuigset

DTM52



incl. accessoires

- Compatibel met Starlock, Starlock PLUS en Starlock MAX accessoires, ideaal voor de zwaardere toepassingen.
- Grote oscillatiehoek van 1,8° links/rechts
- Zeer lage trillingswaarden dankzij AVT technologie
- Kleine greepomtrek en laag gewicht

STARLOCK STARLOCKPLUS STARLOCKMAX

NIEUW

	DTM53RTJX1	DTM52RTJX1
Spanning	18 V	18 V
Bijgeleverde accu's	2 x BL1850B	2 x BL1850B
BL motor	✓	✓
Oscillatiefrequentie	6000-20000 /min	10000-20000 /min
Oscillatiehoek	3,2°	3,6°
Opname	OIS, Starlock	Starlock, Starlock PLUS, Starlock MAX
Trillingswaarde	12,0 m/s <sup>2</sup>	2,5 m/s <sup>2</sup>
Gewicht	1,7 - 1,9 kg	1,7 - 2,0 kg
Prijs in €	excl. btw	€ 409,00
	incl. btw	€ 494,89
		€ 549,00
		€ 664,29

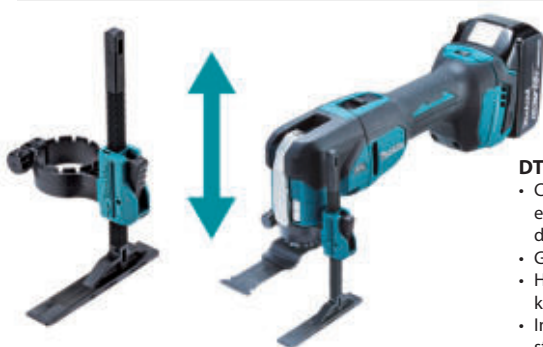

Optioneel accessoire 1916E4-5 afstandhouder  
 accessoire voor DTM53, kan zowel horizontaal als  
 verticaal gebruikt worden

€ 16,03 excl. btw  
 € 19,40 incl. btw

- DTM53**
- Compacte afmetingen en kleinere greepomtrek dankzij de BL-motor
  - Gereedschapsloze bladklem
  - Hoog rendement en krachtig
  - Instelbare snelheid en constante snelheidsregeling
  - OIS-vatting, compatibel met OIS-accessoires en Starlock (niet compatibel met Starlock Plus en Starlock Max)

OPTIONELE ACCESSOIRES

Art.nr.	Omschrijving	Bevat	Prijs excl. btw	Prijs incl. btw
B-67496	Starlock tegelset	<ul style="list-style-type: none"> <li>• Invalzaagblad TMA058</li> <li>• Schraper TMA065</li> <li>• Segmentzaagblad TMA069</li> <li>• Schuurplateau TMA073</li> </ul>	€ 65,87	€ 79,70
E-16994	Starlock renovatieset	<ul style="list-style-type: none"> <li>• Invalzaagblad TMA047</li> <li>• Invalzaagblad TMA049</li> <li>• Schraper TMA065</li> <li>• Schuurplateau TMA073</li> <li>• Schuurpad TMA078</li> </ul>	€ 73,14	€ 88,50
<b>NIEUW</b> E-24935	Starlock schrijnwerkersset	<ul style="list-style-type: none"> <li>• Invalzaagblad BIM 65 mm voor hout / metaal / epoxy TMA048</li> <li>• Invalzaagblad HCS 32 mm voor hout / multiplex TMA051</li> <li>• Invalzaagblad BIM 32 mm voor hout / multiplex / epoxy TMA053</li> <li>• Invalzaagblad TC / HM 32 mm voor metaal TMA061</li> <li>• Segmentzaagblad BIM 85 mm voor hout / metaal / epoxy TMA045</li> </ul>	€ 85,70	€ 103,70

ACCU HANDPALMVLAKSCHUURMACHINES



DBO480: standaard met extra driehoekszool



		DBO480RTJ	DBO481RTJ	DBO482RTJ	DBO484ZJ
Spanning		18 V	18 V	18 V	18 V
Bijgeleverde accu's		2x BL1850B	2x BL1850B	2x BL1850B	-
Afmetingen schuurvoet		112 mm x 102 mm	112 mm x 102 mm	112 mm x 102 mm	112 mm x 102 mm
Papierbevestiging		Klem/Velcro	Klem	Klem	Klem/Velcro
Materiaal schuurvoet		Kunststof	Kunststof	Aluminium	Aluminium
Aantal schuurbewegingen		22000/28000 min <sup>-1</sup>	22000/28000 min <sup>-1</sup>	22000/28000 min <sup>-1</sup>	22000/28000 min <sup>-1</sup>
Schuuruitslag		1,5 mm	1,5 mm	1,5 mm	1,5 mm
AWS		-	-	✓ excl. Bluetooth unit	✓ excl. Bluetooth unit
Gewicht		1,4-1,8 kg	1,4-1,8 kg	1,4-1,8 kg	1,4-1,8 kg
Prijs in €	excl. btw	€ 359,00	€ 339,00	€ 349,00	€ 129,00
	incl. btw	€ 434,39	€ 410,19	€ 422,29	€ 156,09

ACCU VLAKSCHUURMACHINES



		DBO380ZJ	DBO381ZJU	DBO382ZJ
Spanning		18 V	18 V	18 V
Bijgeleverde accu's		-	-	-
Afmetingen schuurvoet		92 mm x 185 mm	92 mm x 185 mm	92 mm x 185 mm
Papierbevestiging		Klem	Klem	Klem/velcro
Materiaal schuurvoet		Aluminium	Aluminium	Aluminium
Aantal schuurbewegingen		8000/16000/24000 min <sup>-1</sup>	8000/16000/24000 min <sup>-1</sup>	8000/16000/24000 min <sup>-1</sup>
Schuuruitslag		2,0 mm	2,0 mm	2,0 mm
AWS		-	✓	-
Gewicht		1,9 - 2,2 kg	1,9 - 2,2 kg	1,9 - 2,2 kg
Prijs in €	excl. btw	€ 179,00	€ 209,00	€ 189,00
	incl. btw	€ 216,59	€ 252,89	€ 228,69

ACCU EXCENTRISCHE POLIJSTMACHINE



Vrije rotatie en geforceerde rotatie

		DPO500Z	DPO600Z
Spanning		18 V	18 V
Bijgeleverde accu's		0	0
Oscillatiefrequentie		0-13600 min <sup>-1</sup>	0-13600 min <sup>-1</sup>
Schuurvoet		125 mm	150 mm
Schuuruitslag		5,5 mm	5,5 mm
Gewicht		3,1 kg	3,1 kg
Prijs in €	excl. btw	€ 369,00	€ 379,00
	incl. btw	€ 446,49	€ 458,59

ACCU BANDSCHUURMACHINE 9 MM



Richtbare led en zijhandgreep



Werkbereik 90° met uiterste stand 160° voor het opbergen.

Hoog gebruikscomfort en perfecte balans door centrale plaatsing van de motor



DBS180ZJ		
Spanning	18 V	
Bijgeleverde accu's	-	
Bandsnelheid	600 - 1700 m/min	
Schuurband	9 x 533 mm	
Gewicht	1,8 - 2,1 kg	
Prijs in €	excl. btw	€ 339,00
	incl. btw	€ 410,19

ACCU EXCENTRISCHE SCHUURMACHINE 125 MM



DBO180RTJ		
Spanning	18 V	
Bijgeleverde accu's	2 x BL1850B	
Diameter schuurvoet	125 mm	
Aantal schuurbewegingen	14000 - 22000 mm <sup>2</sup>	
Schuuruitslag	2,8 mm	
Gewicht	1,7 kg	
Prijs in €	excl. btw	€ 399,00
	incl. btw	€ 482,79

ACCU SCHUURPOLIJSTMACHINE 75 MM



**Polijsten**  
Steunschijf met velcro opname voor polijst toepassingen.

**Compact**  
Uiterst compacte machine met de handgreep kort bij de schijf voor een optimale controle.

DPV300RTJ

- Zeer compacte machine ideaal voor het schuren en polijsten van kleine oppervlakken.
- Twee mechanische versnellingen en traploze snelheidsregeling.
- Geleverd met velcro steunschijf voor het polijsten en een Roloc™ opname voor schuurtoepassingen.



**Schuren**  
Roloc™ compatibele opname voor schuurtoepassingen.

● Accessoires

Steunschijf

Referentie	Omschrijving	Prijs excl. btw	Prijs incl. btw
E-07412	Schuurschijf aluminiumoxide 50 mm A60 (25 st.)	€ 53,31	€ 64,50
E-07428	Schuurschijf aluminiumoxide 50 mm A80 (25 st.)	€ 53,31	€ 64,50
E-07434	Schuurschijf aluminiumoxide 50 mm A120 (25 st.)	€ 53,31	€ 64,50
E-07440	Schuurschijf zirconium 50 mm Z60 (25 st.)	€ 53,31	€ 64,50
E-07456	Schuurschijf zirconium 50 mm Z80 (25 st.)	€ 53,31	€ 64,50
E-07462	Vliesschijf zirconium Grof / Hard 50 mm (25 st.)	€ 91,32	€ 110,50
E-07478	Vliesschijf zirconium Medium / Hard 50 mm (25 st.)	€ 89,59	€ 108,40
E-07484	Vliesschijf zirconium Fijn / Hard 50 mm (25 st.)	€ 91,32	€ 110,50
E-07490	Vliesschijf zirconium Medium/ Zacht 50 mm (25 st.)	€ 85,87	€ 103,90
E-07509	Vliesschijf zirconium Fijn/Zacht 50 mm (25 st.)	€ 85,87	€ 103,90
E-07515	Vliesschijf zirconium Zeer fijn/ Zacht 50 mm (25 st.)	€ 85,87	€ 103,90

DPV300RTJ		
Bijgeleverde accu's	2 x BL1850	
Capaciteit polijsten	80 mm	
Capaciteit schuren	50 mm	
Toerental polijsten	0-2800 min <sup>-1</sup>	
Toerental schuren	0-9500 min <sup>-1</sup>	
Gewicht	1,3 kg	
Prijs in €	excl. btw	€ 509,00
	incl. btw	€ 615,89

ACCU BANDZAGEN



DPB180Z

Aluminium  
behuizing



DPB183Z



DPB184Z

		DPB180Z	DPB184Z	DPB183Z
Spanning		18 V	18 V	18 V
Bijgeleverde accu's		-	-	-
Bijgeleverde lader		-	-	-
Max. bandsnelheid		162 m/min	192 m/min	192 m/min
Capaciteit stalen buis		120 x 120 mm	51 x 51 mm	66 x 66 mm
BL-motor		-	✓	✓
Gewicht		6,8 kg	3,2 kg	3,8 kg
Prijs in €	excl. btw	€ 405,00	€ 315,00	€ 339,00
	incl. btw	€ 490,05	€ 381,15	€ 410,19

ACCU METAALAFKORTMACHINE



DLW140PG2



Gereedschapsloze  
(hoek)-verstelling van  
de geleider.

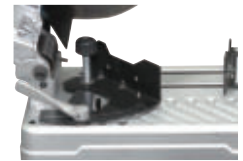

		DLW140Z	DLW140PG2
Spanning		2 x 18 V	2 x 18 V
Bijgeleverde accu's		0	2 x BL1860B
Toerental onbelast		3800 t.p.m.	3800 t.p.m.
Diameter schijf		355 mm	355 mm
Gewicht		16,9 kg	16,9 kg
Prijs in €	excl. btw	€ 425,00	€ 689,00
	incl. btw	€ 514,25	€ 833,69

ACCU BLINDKLINKNAGELPISTOLEN



DRV150Z



Scan deze code  
voor uitgebreide  
technische info.

		DRV150ZJ	DRV250ZJ
Bijgeleverde accu's/lader		-	-
Trekkracht		10 kN	20 kN
Compatibel met blindklinknagel Ø		24 / 3,2 / 40 / 48 mm	48 / 6,0 / 6,4 mm
Slaglengthe		25 mm	30 mm
Gewicht		1,9 kg	2,1 kg
Prijs in €	excl. btw	€ 789,00	€ 829,00
	incl. btw	€ 954,69	€ 1.003,09

ACCU AFKORTSLIJMACHINES



DMC300RTJ

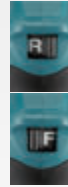

**DMC300**

- Zeer compacte slijpmachine, ideaal voor het zagen op moeilijk bereikbare plaatsen
- Goed uitgebalanceerd, kan veilig met één hand gebruikt worden
- De draairichting is omkeerbaar
- Stofkap met aansluiting voor stofafzuiging standaard bijgeleverd
- Voor het zagen in staal, keramiek en kunststoffen

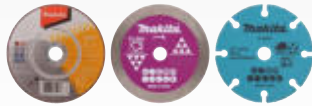

D-74815-5 D-77263 D-74837

● **Accessoires**

Ref	Type	Prijs excl. btw	Prijs incl. btw
D-74815-5	Doorslijpschijf voor RVS 76mm (5 stuks)	€ 5,12	€ 6,20
D-77263	Diamantschijf 76x1,4x10mm	€ 9,08	€ 10,99
D-74837	Carbide multi-snijschijf 76x10mm	€ 8,93	€ 10,80

	DMC300ZJ	DMC300RTJ
Spanning	18 V	18 V
Bijgeleverde accu's	-	2x BL1850B
Lader	-	DC18RC
Ø schijf	76 mm	76 mm
Toerental onbelast	20000 min <sup>-1</sup>	20000 min <sup>-1</sup>
Max. zaagdiepte	met stofkap: 13,5 mm zonder stofkap: 16,0 mm	met stofkap: 13,5 mm zonder stofkap: 16,0 mm
Gewicht	1,2 - 1,7 kg	1,2 - 1,7 kg
Prijs in €	excl. btw	€ 165,00
	incl. btw	€ 199,65

ACCU DOORSLIJPER



DCE090T2X1

Maximale zaagdiepte 88 mm



● **Accessoires**

Ref	Type	Prijs excl. btw	Prijs incl. btw
E-03006-25	Doorslijpschijf RVS (25 st.) 230 x 2,0 x 22,23 mm	€ 84,29	€ 101,99
E-02967	Diamantschijf 230 mm x 2,4 x 22,23 mm	€ 180,58	€ 218,50

De gesegmenteerde diamantschijf E-02967 werd speciaal ontwikkeld voor het gebruik met een accu doorslijper. De diamantkorrels zijn gelijkmatig verdeeld en volgens een speciaal V-vormig patroon ingebed. Daardoor blijft de schijf continu scherp en zijn de zaagprestaties optimaal.



	DCE090ZX1	
Spanning	2 x 18 V	
Bijgeleverde accu's	0	
Lader	-	
Ø schijf	230 mm	
Toerental onbelast	6600 min <sup>-1</sup>	
Max. zaagdiepte	88 mm	
Max. schijfdikte	3,0 mm	
Gewicht	5,6 - 6,3 kg	
Prijs in €	excl. btw	€ 549,00
	incl. btw	€ 664,29

ACCU DIAMANTZAAG 125 MM



Inclusief 2 stofkappen, voor droog en nat gebruik

Ideaal voor afwerking (steen, beton, keramiek)

Kantelbaar tot 45°

geleverd zonder schijf

	DCC501RTJ	
Spanning	18 V	
Toerental onbelast	8500 min <sup>-1</sup>	
AWS	✓ excl. Bluetooth unit	
Diameter asgat	20 mm	
Bijgeleverde accu's	2 x BL1850B	
Gewicht	2,7 kg	
Prijs in €	excl. btw	€ 509,00
	incl. btw	€ 615,89

ACCU HAAKSE SLIJERS 125 MM

**ADT AFT** **BL MOTOR**

**18V LITHIUM-ION** **MAX PAC**

Wist je dat er van DGA506 en DGA508 de voordelige uitvoeringen DGA506Z / DGA506T1J en DGA508Z / DGA508T1J bestaan? Zie p. 78-79 voor meer info!



DGA506RTJ

DGA518RTJU

Gratis extra accu BL1850B bij DGA506RTJ en DGA508RTJ

	DGA506RTJ	DGA508RTJ	DGA513RTJ	DGA517RTJ	DGA518RTJU
Spanning	18V	18V	18V	18V	18V
Bijgeleverde accu's	2 x BL1850B	2 x BL1850B	2 x BL1850B	2 x BL1850B	2 x BL1850B
Ø schijf	125 mm	125 mm	125 mm	125 mm	125 mm
Heropstartbeveiliging	✓	✓	✓	✓	✓
Elektrische rem	✓	✓	✓	✓	✓
Regelbaar toerental	-	-	✓	✓	✓
AWS	-	-	-	-	✓
Schakelaar	Schuifschakelaar met vergrendeling	Lepelschakelaar, zonder vergrendeling	Schuifschakelaar met vergrendeling	Lepelschakelaar, zonder vergrendeling	Lepelschakelaar, zonder vergrendeling
Gewicht	2,5 kg	2,5 kg	2,5 kg	2,5 kg	2,5 kg
Prijs in €	excl. btw	€ 469,00	€ 479,00	€ 479,00	€ 519,00
	incl. btw	€ 567,49	€ 591,69	€ 579,59	€ 627,99

BESCHERMKAP MET STOF AFZUIGING VOOR HAAKSE SLIJERS



230 mm



125 mm

	196845-3	198440-5
Diameter stofkap	125 mm	230 mm
Max. zaagdiepte	20 mm	60 mm
Prijs in €	excl. btw	€ 90,33
	incl. btw	€ 109,30
Prijs in €	excl. btw	€ 162,48
	incl. btw	€ 196,60

ACCU STEMPELSLIJPER

**MAX PAC**



DGD800RTJ

Spanning	18V	
Bijgeleverde accu's	2 x BL1850B	
Toerental	25000 t.p.m.	
Ø spantang - bereik	6 - 8 mm	
Ø spantang - inbegrepen	6 mm	
Gewicht	2,1 kg	
Prijs in €	excl. btw	€ 419,00
	incl. btw	€ 506,99

ACCU HAAKSE SLIJERS 180-230 MM

**ADT AFT** **18V + 18V** **36V**

**BL MOTOR**



DGA701ZKU

	DGA701ZKU	DGA900ZK	DGA901PG2U
Spanning	2 x 18V	2 x 18V	2 x 18V
Bijgeleverde accu's	0	0	2 x BL1860B
Ø schijf	180 mm	230 mm	230 mm
AWS	✓	-	✓
Gewicht	5,0 kg	5,2 kg	5,2 kg
Prijs in €	excl. btw	€ 349,00	€ 329,00
	incl. btw	€ 422,29	€ 398,09
Prijs in €	excl. btw	€ 649,00	€ 649,00
	incl. btw	€ 785,29	€ 785,29

ACCU HAAKSE SLIJPER 125 MM X-LOCK



	DGA521ZX1	DGA520ZX1	DGA519ZJ	DGA519RTJ	
Spanning	18V	18V	18V	18V	
Bijgeleverde accu's	0	0	0	2 x BL1850B	
Ø schijf	125 mm	125 mm	125 mm	125 mm	
Toerental onbelast	8500 min <sup>-1</sup>	8500 min <sup>-1</sup>	3000 - 8500 t.p.m.	3000 - 8500 t.p.m.	
Heropstartbeveiliging	✓	✓	✓	✓	
Elektrische rem	-	✓	✓	✓	
Regelbaar toerental	-	-	✓	✓	
Type schakelaar	Schuifschakelaar met vergrendeling	Lepelschakelaar zonder vergrendeling	Lepelschakelaar zonder vergrendeling	Lepelschakelaar zonder vergrendeling	
Gewicht	2,4 - 3,0 kg	2,4 - 3,0 kg	2,5 kg	2,5 kg	
Prijs in €	excl. btw	€ 209,00	€ 229,00	€ 269,00	€ 499,00
	incl. btw	€ 252,89	€ 277,09	€ 325,49	€ 603,79



Snel en veilig schijven bevestigen via een kliksysteem.



ACCESSOIRES X-LOCK

Referentie	Type	Prijs excl. btw	Prijs incl. btw
D-76009	Lamellenschijf voor inox / metaal 125 mm Z40	€ 9,01	€ 10,90
D-76015	Lamellenschijf voor inox / metaal 125 mm Z60	€ 9,01	€ 10,90
D-76021	Lamellenschijf voor inox / metaal 125 mm Z80	€ 9,01	€ 10,90
D-76037	Lamellenschijf voor inox / metaal 125 mm Z120	€ 9,01	€ 10,90
E-00393	Afbraamschijf voor metaal 125 mm x 6 x 22,23	€ 3,88	€ 4,70
E-00402	Afbraamschijf voor inox 125 mm x 6 x 22,23	€ 4,30	€ 5,20
E-00418	Doorslijpschijf voor inox 125 mm x 1,2 x 22,23	€ 3,14	€ 3,80
E-02076	Diamantdoorslijpschijf 125 mm	€ 44,38	€ 53,70
191G05-4	Beschermkap met stofafzuiging 125 mm	€ 105,78	€ 127,99
D-73396	Komborstel voor metaal, gegolfde draad 75 mm x 0,3	€ 14,79	€ 17,90
D-73433	Komborstel voor metaal, gegolfde draad, vermessigd 75 mm x 0,3	€ 14,79	€ 17,90
D-73346	Komborstel voor inox, gegolfde draad 75 mm x 0,3	€ 21,74	€ 26,30
D-73374	Komborstel voor metaal, getordeerde draad 80 mm x 0,35	€ 16,28	€ 19,70
D-73380	Komborstel voor metaal, getordeerde draad 80 mm x 0,5	€ 16,28	€ 19,70
D-73330	Komborstel voor inox, getordeerde draad 80 mm x 0,5	€ 26,12	€ 31,60
D-73449	Kegelborstel voor metaal, gegolfde draad 100 mm x 0,3	€ 17,93	€ 21,70
D-73411	Schijfborstel voor metaal, getordeerde draad 115 mm x 0,5	€ 22,89	€ 27,70
D-73427	Schijfborstel voor metaal, gegolfde draad 115 mm x 0,3	€ 20,65	€ 24,99
E-11776	Doorslijpschijf TCG 125 mm x 2 x 22,23 X-LOCK	€ 23,64	€ 28,60
E-19738	Vacuüm gesoldeerde diamantschijf 125 mm	€ 72,07	€ 87,20

NIUW



ACCU PLAATSCHAREN



**DJS800**

- Geschikt voor het knippen van o.a. cementbeplating, brandwerende platen en geluidsisolatieplaten tot 13 mm dikte.
- Knipt vrijwel stofvrij, snel en zonder lawaai.
- De snijkop is 360° draaibaar voor knippen op moeilijk bereikbare plaatsen.

bij alle modellen (behalve DJS161) kan de kop 360° gedraaid worden



**DJS131**

- Kan bochten en gegolfde staalplaat snijden

**DJS161 / DJS200**

- Voor het knippen van rechte stukken met minimale vervorming

	DJS161ZJ	DJS200Z	DJS131Z	DJS800Z
Spanning	18 V	18V	18V	18V
Bijgeleverde accu's	-	-	-	-
BL-motor	-	✓	✓	✓
Aantal zaagbewegingen	0-4300 min <sup>-1</sup>	0-3000 min <sup>-1</sup>	0-3000 min <sup>-1</sup>	0-3000 min <sup>-1</sup>
Max. dikte staal	1,6 mm	2,0 mm	1,3 mm	13 mm (vezelcement)
Verpakking	Makpac	-	-	-
Gewicht	1,8 - 2,2 kg	2,2 - 2,5 kg	2,0 - 2,3 kg	2,1 - 2,5 kg
Prijs in €	excl. btw	€ 349,00	€ 425,00	€ 519,00
	incl. btw	€ 422,29	€ 514,25	€ 627,99

ACCU KNABELSCHAAR



**DJN161RTJ**

Spanning	18 V
Bijgeleverde accu's	2 x BL1850B
Max. aantal snijbewegingen	1900 min <sup>-1</sup>
Max. dikte staal	1,6 mm
Gewicht	2,2 kg
Prijs in €	excl. btw
	incl. btw



ACCU VLECHTMACHINE



DTR180ZJ



**DTR180ZJ:**  
 Promo gratis doos  
 gegalvaniseerde  
 binnendraad 191A57-9



DTR181ZJ

**DTR181**

- Deze versie kan grotere verbindingen maken, tot bijvoorbeeld: (2 x 16 mm) + (2 x 13 mm) of 25 mm + 22 mm.

**Optioneel accessoire:**  
 handgreep 191M27-0  
 € 212,31 excl. btw  
 € 256,90 incl. btw



		DTR180ZJ	DTR181ZJ
Spanning		18 V / 14,4 V	18 V / 14,4 V
Bijgeleverde accu's		0	0
Vlechtcapaciteit		10 mm + 10 mm (2 x 13 mm) + (2 x 13 mm)	16 mm + 16 mm (2 x 16 mm) + (2 x 13 mm)
Draaddikte		0,8 mm	0,8 mm
Modus		Enkelvoudig/continu	Enkelvoudig/continu
Gewicht		2,3 kg	2,3 kg
Prijs in €	excl. btw	€ 999,00	€ 949,00
	incl. btw	€ 1.208,79	€ 1.148,29



Polyester draad: 191J59-9  
 (100 m, Ø 0,8 mm)  
 50 stuks/doos  
 € 315,04 excl. btw  
 € 381,20 incl. btw



Vlechtdraad gegalvaniseerd: 191A57-9  
 (100 m, Ø 0,8 mm)  
 50 stuks/doos  
 € 290,00 excl. btw  
 € 350,90 incl. btw



Vlechtdraad staal: 199137-9  
 (100 m, Ø 0,8 mm)  
 50 stuks/doos  
 € 232,98 excl. btw  
 € 281,90 incl. btw

ACCU VACUÛMPOMP



**DVP181**

- Kan continu werken dankzij twee accu's in parallel
- Tweetraps pomp met hoog debiet



DVP181ZK



DVP180Z

		DVP180Z	DVP181ZK
Spanning		18 V	18 V, 2 accu's in parallel
Bijgeleverde accu/lader		-	-
Compressor		ééntraps olieafgedichte schottenpomp	Tweetraps olieafgedichte schottenpomp
Debiet		60 l/min	113 l/min
Eindvacuüm		20 Pa (150 micron)	3 Pa (22,5 micron)
Gewicht		2,9 kg	8,2 kg
Prijs in €	excl. btw	€ 329,00	€ 799,00
	incl. btw	€ 398,09	€ 966,79

ACCU KITPISTOOL



DCG180RA  
300 ml

DCG180RAX

**INCLUSIEF**  
 kokerhouder  
 600 ml bij  
 DCG180RAX

		DCG180RA	DCG180RAX
Spanning		18 V	18 V
Bijgeleverde accu's		1 x BL1820B	1 x BL1820B
Max. spuitdruk		5000 N	5000 N
Max. extrusiesnelheid		0-28 mm/s	0-28 mm/s
Gewicht		2,1 kg	2,4 kg
Prijs in €	excl. btw	€ 379,00	€ 409,00
	incl. btw	€ 458,59	€ 494,89

ACCU KABELKNIPPERS



- Voor het knippen van zware elektriciteitskabels on site
- Lichtgewicht ontwerp en uitstekende manoeuvreerbaarheid
- Gesloten en open types
- Voor het knippen van aluminium/koperkabel (DTC100, DTC101, DTC102, DTC104)
- DTC103 is ook geschikt voor het knippen van staalversterkte aluminium kabel (ASCR)
- Automatisch terugkeer van het mes na het snijden
- DTC104 heeft een zeer hoge snijkracht van 120 kN dankzij een hydraulisch systeem



		DTC100ZK	DTC101ZK	DTC102ZK	DTC103ZK	DTC104ZK
Spanning		18V	18V	18V	18V	18V
Toepassing		Aluminium/ koper kabel	Aluminium/ koper kabel	Aluminium/ koper kabel	ACSR	Aluminium/ koper kabel
Type		Gesloten	Open	Gesloten	Gesloten	Open
Maximale opening		50 mm	50 mm	65 mm	54 mm	105 mm
Knipcapaciteit*		35 - 47 mm	35 - 47 mm	65 mm max.	54 mm max.	72 - 105 mm
Gewicht		2,9 kg	3,6 kg	3,5 kg	5,5 kg	10,2 - 10,5 kg
Prijs in €	excl. btw	€ 1.499,00	€ 1.789,00	€ 1.999,00	€ 3.089,00	€ 5.999,00
	incl. btw	€ 1.813,79	€ 2.164,69	€ 2.418,79	€ 3.737,69	€ 7.258,79

\*De exacte knipcapaciteit is afhankelijk van het type kabel: het aantal geleiders, de uitvoering (gevlochten of massief) en de dikte van de ommanteling.

ACCU KABELKRIMPTANGEN



Het automatisch terugkeren van de cilinder kan in- of uitgeschakeld worden



Krimpmatrijzen voor koper en aluminium kabelschoenen (DIN46235) zijn apart verkrijgbaar



DTD303 / DTC301 / DTC302

- Voor het krimpen van kabelschoenen op elektriciteitskabels met grote diameter
- Hoge krimpcapaciteit tot 300 mm<sup>2</sup> (400 mm<sup>2</sup> voor model DTC302)
- Functie voor automatisch terugkeren van de cilinder
- Mogelijkheid tot krimpen zonder krimpmatrijzen (DTC303)

		DTD303ZK	DTC301ZK	DTC302ZK
Spanning		18V	18V	18V
Toepassing		Cu/Al kabelschoenen	Cu/Al kabelschoenen	Cu/Al kabelschoenen
Perskracht		60 kN	120 kN	120 kN
Slag		31,5 mm	31 mm	42 mm
Krimpcapaciteit		Cu: ø17,5 (250mm <sup>2</sup> ) Al: ø17,5 (250mm <sup>2</sup> )	Cu: ø19,5 (300mm <sup>2</sup> ) Al: ø19,5 (300mm <sup>2</sup> )	Cu: ø22,5 (400mm <sup>2</sup> ) Al: ø19,5 (300mm <sup>2</sup> )
Gewicht		5,3 - 5,7 kg	6,8 - 7,1 kg	7,5 - 8,8 kg
Prijs in €	excl. btw	€ 3.399,00	€ 3.399,00	€ 3.399,00
	incl. btw	€ 4.112,79	€ 4.112,79	€ 4.112,79

ACCU DRAADSTANGKNIPPERS



Voor gebruiksklaar afkorten zonder vonken



DSC102

Mobiel afkorten

DSC102ZJ



DSC121ZK

Stationair afkorten

		DSC102ZJ	DSC121ZK
Spanning		18 V	18 V
Bijgeleverde accu's		0	0
Snijcapaciteit		M6/M8/M10	M8/M10/M12
Inbegrepen messenset		M8/M10	M8
Gewicht		3,3 kg	5,7 kg
Prijs in €	excl. btw	€ 639,00	€ 1.779,00
	incl. btw	€ 773,19	€ 2.152,59

ACCU BETONIJZERZAAG



DSC251ZK

Spanning		18 V
Bijgeleverde accu's/lader		0
Snijcapaciteit		10-25 mm
Gewicht		3,9 kg
Prijs in €	excl. btw	€ 999,00
	incl. btw	€ 1.208,79

ACCU HYDRAULISCHE BETONIJZERKNIPPERS



DSC163ZK

		DSC163ZK	DSC191Z
Spanning		18 V	18 V
Bijgeleverde accu's/lader		-	-
Snijcapaciteit		3 - 16 mm	3 - 20 mm
BL-motor		✓	-
Gewicht		6,9 kg	11,1 - 11,2 kg
Prijs in €	excl. btw	€ 1.989,00	€ 2.189,00
	incl. btw	€ 2.406,69	€ 2.648,69

ACCU VETPOMP



Werkt met standaard 400 g patronen of vet in bulk



Debietregeling: automatisch of traag (met hoogste druk)



DGP180RT

Hogedrukslang van 120 cm



	DGP180Z	DGP180RT	
Spanning	18V	18V	
Bijgeleverde accu's	-	1 x BL1850B	
Maximale druk	690 bar	690 bar	
Debiet	145-290 ml/min	145-290 ml/min	
Gewicht	4,8 kg	4,8 kg	
Prijs in €	excl. btw	€ 319,00	€ 469,00
	incl. btw	€ 385,99	€ 567,49

ACCU BETONTRILNAALDEN



DVR850Z

	DVR350Z	DVR450Z	DVR850Z	
Spanning	18V	18V	18V	
Bijgeleverde accu's	0	0	0	
Lengte trilnaald	80 cm	120 cm	240 cm	
Diameter trilnaald	25 mm	25 mm	25 mm	
Gewicht	2,0 kg	2,3 kg	2,4 kg	
Prijs in €	excl. btw	€ 325,00	€ 355,00	€ 465,00
	incl. btw	€ 393,25	€ 429,55	€ 562,65

BETONTRILNAALDEN MET DIRECTE AANSLUITING OP HET ACCUPACK



- Voeding middels PDC draagbaar accupack (accupack niet inbegrepen)
- Zeer comfortabel werken omdat enkel de trilnaald gehanteerd moet worden.
- Compatibel met flessen met grote diameter Ø 43 mm en Ø 52 mm
- Werktijd tot 300 minuten met PDC1200



VR004C



VR001C

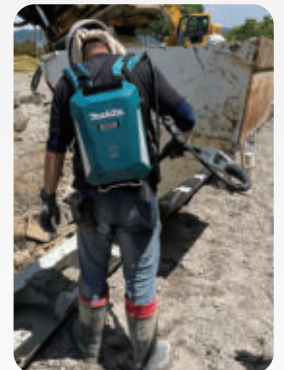

	VR001CZ	VR002CZ	VR003CZ	VR004CZ	
Spanning	36V (Direct connect)	36V (Direct connect)	36V (Direct connect)	36V (Direct connect)	
Bijgeleverde accu's	-	-	-	-	
Trilfrequentie	1200 min <sup>-1</sup>	1200 min <sup>-1</sup>	1200 min <sup>-1</sup>	1200 min <sup>-1</sup>	
Ø trillfles	43 mm	43 mm	52 mm	52 mm	
Lengte trilnaald	1,5 m	3,0 m	1,5 m	3,0 m	
Autonomie (PDC1200)	300 min	300 min	200 min	200 min	
Gewicht	11,8 kg	12,9 kg	12,6 kg	13,7 kg	
Prijs in €	excl. btw	€ 2.099,00	€ 2.299,00	€ 2.199,00	€ 2.399,00
	incl. btw	€ 2.539,79	€ 2.781,79	€ 2.660,79	€ 2.902,79

# BESPAAR MET ONZE COMBOPACKS!

MACHINES IN COMBOPACK 18 V		ACCU	DC18RC	MAK-PAC	PRIJS IN €
		2 x 			€ 329,75 excl. btw € 399,00 Incl. btw
DHP485	DTD156	BL1830B			
		3 x 			€ 549,00 excl. btw € 664,29 Incl. btw
DDF484	DTD153	BL1850B			
		2 x 			€ 599,00 excl. btw € 724,79 Incl. btw
DHP492	DTW300	BL1850B			
		3 x 			€ 639,00 excl. btw € 773,19 Incl. btw
DTD173	DHP492	BL1850B			
		2 x 			€ 689,00 excl. btw € 833,69 Incl. btw
DHP489	DHR243	BL1850B			
		<p><b>PROMO</b> GRATIS HEX. MULTIMATERIAALBORENSSET E-16732</p> 			

DLX2394J

DLX2189T3J

NIEUW  
DLX2590TJ

DLX2549T3J

DLX2522TJ





# BESPAAR MET ONZE COMBOPACKS!

	DHP489	DHP486	DTD153	DHR243	DGA506	DHS680	DJV181	DTM51
<b>PROMO</b>								
DLX2507T3J								
DLX4183T3J								
DLX4193TJ								
DLX5093TJ								
DLX5104TJ								
DLX7030T3J								
DLX7030TJX								
DLX1055JX1								
DLX1122JX1								

## PROMO batterij BL1850B meteen geleverd in Makpac

Combineer voordelig met deze aanbieding



**DDF484T1J**  
 € 249,00 excl. btw  
 € 301,29 incl. btw

**NIEUW**  
**DTM53JT1**  
 € 289,00 excl. btw  
 € 349,69 incl. btw



**DTD153T1J**  
 € 239,00 excl. btw  
 € 289,19 incl. btw



**DHP492T1J**  
 € 369,00 excl. btw  
 € 446,49 incl. btw



**DHR243T1J**  
 € 379,00 excl. btw  
 € 458,59 incl. btw





## TR0000001

### TROLLEY

€ 172,31 excl. btw

€ 208,50 incl. btw



DJR188Z	DRT50ZJX3	DBO180ZJ	DDA351ZJ	BL1850B 18V 5,0 Ah	DC18RC	KOFFER	PRIJS IN €
				3 x			 <b>PROMO:</b> Gratis B-55697 € 619,00 excl. btw € 748,99 incl. btw
				3 x		2 x	€ 949,00 excl. btw € 1.148,29 incl. btw
				3 x		2 x	€ 979,00 excl. btw € 1.184,59 incl. btw
				3 x		3 x	€ 1.199,00 excl. btw € 1.450,79 incl. btw
				3 x		3 x	€ 1.399,00 excl. btw € 1.692,79 incl. btw
				3 x		4 x	€ 1.399,00 excl. btw € 1.692,79 incl. btw
				3 x		4 x	 incl. trolley TR0000001 € 1.499,00 excl. btw € 1.813,79 incl. btw
				5 x	2 x	9 x	€ 2.349,00 excl. btw € 2.842,29 incl. btw
				5 x	2 x	10 x	€ 2.549,00 excl. btw € 3.084,29 incl. btw



DHS680T1J

€ 375,00 excl. btw  
€ 453,75 incl. btw



DTW300T1J

€ 325,00 excl. btw  
€ 393,25 incl. btw



DJV181T1J

€ 335,00 excl. btw  
€ 405,35 incl. btw



DJV182T1J

€ 335,00 excl. btw  
€ 405,35 incl. btw

DGA506T1J

€ 289,00 excl. btw  
€ 349,69 incl. btw



DGA508T1J

€ 299,00 excl. btw  
€ 361,79 incl. btw



Deze modellen bestaan ook in een voordelige 'Z-versie' zonder accu, lader, Makpac of andere extra toebehoren.



# HET LXT -PLATFORM

**DBN501ZJ NIEUW**  
 Minibradpistool 18 V  
 Prijs excl. BTW € 495,00  
 Prijs incl. BTW € 598,95 Makpac

**DBN600ZJ**  
 Bradpistool 18 V  
 Prijs excl. BTW € 469,00  
 Prijs incl. BTW € 567,49 Makpac

**DBO180ZJ**  
 Excentrische schuurmachine 18 V  
 Prijs excl. BTW € 169,00  
 Prijs incl. BTW € 204,49 Makpac

**DDF490Z**  
 Boor-schroefmachine 18 V  
 Prijs excl. BTW € 95,00  
 Prijs incl. BTW € 114,95 karton

**DBO380ZJ**  
 Vlakschuurmachine 18 V  
 Prijs excl. BTW € 179,00  
 Prijs incl. BTW € 216,59 Makpac

**DBO480ZJ**  
 Vlakschuurmachine 18 V  
 Prijs excl. BTW € 129,00  
 Prijs incl. BTW € 156,09 Makpac

**DBO481ZJ**  
 Vlakschuurmachine 18 V  
 Prijs excl. BTW € 109,00  
 Prijs incl. BTW € 131,89 Makpac

**DBO482ZJ**  
 Vlakschuurmachine 18 V  
 Prijs excl. BTW € 119,00  
 Prijs incl. BTW € 143,99 Makpac

**DHP490Z**  
 Klopboor-schroefmachine 18 V  
 Prijs excl. BTW € 99,00  
 Prijs incl. BTW € 119,79 karton

**DCB200B**  
 Verwarmd deken 18 V  
 Prijs excl. BTW € 139,00  
 Prijs incl. BTW € 168,19 karton

**DCC501ZJ**  
 Diamantzaag 125 mm 18 V  
 Prijs excl. BTW € 275,00  
 Prijs incl. BTW € 332,75 Makpac

**DCG180ZK**  
 Kitpistool 18 V  
 Prijs excl. BTW € 239,00  
 Prijs incl. BTW € 289,19 koffer

**DCG180ZXK**  
 Kitpistool 18 V incl. kokerhouder  
 Prijs excl. BTW € 299,00  
 Prijs incl. BTW € 361,79 koffer

**DCO181Z**  
 Gipsfrees 18 V  
 Prijs excl. BTW € 209,00  
 Prijs incl. BTW € 252,89 karton

**DCS552ZJ**  
 Metaalcirkelzaag 18 V  
 Prijs excl. BTW € 229,00  
 Prijs incl. BTW € 277,09 Makpac

**DCS553ZJ**  
 Metaalcirkelzaag 18 V  
 Prijs excl. BTW € 299,00  
 Prijs incl. BTW € 361,79 Makpac

**DDA351ZJ**  
 Haakse boormachine 18 V  
 Prijs excl. BTW € 209,00  
 Prijs incl. BTW € 252,89 Makpac

**DDA450ZK**  
 Haakse boormachine 18 V  
 Prijs excl. BTW € 319,00  
 Prijs incl. BTW € 385,99 koffer

**DDF083ZJ**  
 Boor- en schroefmachine 1/4" 18 V  
 Prijs excl. BTW € 149,00  
 Prijs incl. BTW € 180,29 Makpac

**DDF482ZJ**  
 Boor- en schroefmachine 18 V  
 Prijs excl. BTW € 119,00  
 Prijs incl. BTW € 143,99 Makpac

**DDF484Z**  
 Boor- en schroefmachine 18 V  
 Prijs excl. BTW € 139,00  
 Prijs incl. BTW € 168,19 karton

**DDF492ZJ**  
 Boor-schroefmachine 18 V  
 Prijs excl. BTW € 275,00  
 Prijs incl. BTW € 332,75 Makpac

**DDF489ZJ**  
 Boor- en schroefmachine 18 V  
 Prijs excl. BTW € 199,00  
 Prijs incl. BTW € 240,79 Makpac

**DFN350ZJ**  
 Minibradpistool 18 V  
 Prijs excl. BTW € 399,00  
 Prijs incl. BTW € 482,79 Makpac

**DFR452ZJ**  
 Schroefautomaat 18 V  
 Prijs excl. BTW € 389,00  
 Prijs incl. BTW € 470,69 Makpac

**DFR550ZJ**  
 Schroefautomaat 18 V  
 Prijs excl. BTW € 299,00  
 Prijs incl. BTW € 361,79 Makpac

**DFR551ZJ**  
 Schroefautomaat 18 V  
 Prijs excl. BTW € 399,00  
 Prijs incl. BTW € 482,79 Makpac

**DFR552ZJ**  
 Schroefautomaat 18 V  
 Prijs excl. BTW € 399,00  
 Prijs incl. BTW € 482,79 Makpac

**DFR750Z**  
 Schroefautomaat 18 V  
 Prijs excl. BTW € 309,00  
 Prijs incl. BTW € 373,89 karton

**DFS250ZJ**  
 Schroefmachine 18 V  
 Prijs excl. BTW € 219,00  
 Prijs incl. BTW € 264,99 Makpac

**DFS452ZJ**  
 Schroefmachine 18 V  
 Prijs excl. BTW € 239,00  
 Prijs incl. BTW € 289,19 Makpac

**DGA506Z**  
 Haakse slijper 125 mm 18 V  
 Prijs excl. BTW € 175,00  
 Prijs incl. BTW € 211,75 karton

**DGA508Z**  
 Haakse slijper 125 mm 18 V  
 Prijs excl. BTW € 199,00  
 Prijs incl. BTW € 240,79 karton

**DGA513ZJ**  
 Haakse slijper 125 mm 18 V  
 Prijs excl. BTW € 249,00  
 Prijs incl. BTW € 301,29 Makpac

**DGA514ZJU**  
 Haakse slijper 125 mm 18 V  
 Prijs excl. BTW € 289,00  
 Prijs incl. BTW € 349,69 Makpac

**DGA517ZJ**  
 Haakse slijper 125 mm 18 V  
 Prijs excl. BTW € 299,00  
 Prijs incl. BTW € 301,29 Makpac

**DGA519ZJ**  
 Haakse slijper 125 mm X-Lock 18 V  
 Prijs excl. BTW € 269,00  
 Prijs incl. BTW € 325,49 Makpac

**DGA520ZX1**  
 Haakse slijper 125 mm X-lock 18 V  
 Prijs excl. BTW € 229,00  
 Prijs incl. BTW € 277,09 karton

**DGA521ZX1**  
 Haakse slijper 125 mm X-lock 18 V  
 Prijs excl. BTW € 209,00  
 Prijs incl. BTW € 252,89 karton

**DGD800ZJ**  
 Stempelslijper 18 V  
 Prijs excl. BTW € 189,00  
 Prijs incl. BTW € 228,69 Makpac

**DGP180Z**  
 Vetpomp 18 V  
 Prijs excl. BTW € 319,00  
 Prijs incl. BTW € 385,99 karton

**DHG180ZJ**  
 Helichtpistool 18 V  
 Prijs excl. BTW € 165,00  
 Prijs incl. BTW € 199,65 Makpac

**DHG181ZJ**  
 Helichtpistool 18 V  
 Prijs excl. BTW € 185,00  
 Prijs incl. BTW € 223,85 Makpac

**DHP484ZJ**  
 Klopboor- en schroefmachine 18 V  
 Prijs excl. BTW € 169,00  
 Prijs incl. BTW € 204,49 Makpac

**DHP489ZJ**  
 Klopboor- en schroefmachine 18 V  
 Prijs excl. BTW € 209,00  
 Prijs incl. BTW € 252,89 Makpac

**DHP492Z**  
 Klopboor-schroefmachine 18 V  
 Prijs excl. BTW € 265,00  
 Prijs incl. BTW € 320,65 karton

**DHR171ZJ**  
 SDS-PLUS Boorhamer 18 V  
 Prijs excl. BTW € 219,00  
 Prijs incl. BTW € 264,99 Makpac

**DHR182ZJ**  
 SDS-PLUS Boorhamer 18 V  
 Prijs excl. BTW € 269,00  
 Prijs incl. BTW € 325,49 Makpac

**DHR182ZWJ**  
 SDS-PLUS Boorhamer 18 V  
 Prijs excl. BTW € 309,00  
 Prijs incl. BTW € 373,89 Makpac

**DHR183ZJ**  
 SDS-PLUS Boorhamer 18 V  
 Prijs excl. BTW € 249,00  
 Prijs incl. BTW € 301,29 Makpac

**DHR202ZJ**  
 SDS-PLUS Boorhamer 18 V  
 Prijs excl. BTW € 225,00  
 Prijs incl. BTW € 272,25 Makpac

**DHR243Z**  
 SDS-PLUS Boorhamer 18 V  
 Prijs excl. BTW € 269,00  
 Prijs incl. BTW € 325,49 karton





ACCU BL1021B  
12Vmax 2,0Ah



**197396-9**  
€ 55,00 excl. btw  
€ 66,55 incl. btw

ACCU BL1041B  
12Vmax 4,0 Ah



**197406-2**  
€ 70,00 excl. btw  
€ 84,70 incl. btw

OPLADER DC105B



**197363-4**  
€ 65,00 excl. btw  
€ 78,65 incl. btw

BL1050B LITH-ION ACCU 5,0  
AH 12VMAX



**1913G0-9**  
€ 95,00 excl. btw  
€ 114,95 incl. btw

# Krachtig Compact Lichtgewicht

POWERPACK 12Vmax  
2 x 2,0 Ah



**197658-5**  
€ 159,00 excl. btw  
€ 192,39 incl. btw

POWERPACK 12Vmax  
2 x 4,0 Ah



**197641-2**  
€ 189,00 excl. btw  
€ 228,69 incl. btw

POWERPACK LXT + CXT



BL1850B BL1041B  
DC18RE

**199026-8**  
€ 279,00 excl. btw  
€ 337,59 incl. btw

POWERPACK LXT + CXT



BL1850B BL1041B  
DC18RE

**199029-2**  
€ 429,00 excl. btw  
€ 519,09 incl. btw

## COMBOPACK CXT



CLX228SAX2



CLX206SAX3



CLX400SAJ1

	CLX228SAX2	CLX206SAX3	CLX400SAJ1
Spanning	10,8 V (12Vmax)	10,8 V (12Vmax)	10,8 V (12Vmax)
Bijgeleverde accu's	3x BL1021B	2x BL1021B	3x BL1021B
Lader	DC105B	DC105B	DC105B
Samenstelling	HP333D TD110D	TM30D DF331D	DF331D TD110D HS301D JR103D
Makpac	-	-	1
Prijs in €	excl. btw	€ 299,00	€ 399,00
	incl. btw	€ 361,79	€ 482,79
		€ 445,00	€ 538,45

ACCU BOOR- EN SCHROEFMACHINES

1/4" BITOPNAME



DF032DSAJ



DF033DWAJ

	DF033DWAJ	DF033DWMJ	DF032DSAJ	DF032DSMJ
Spanning	10,8 V (12Vmax)	10,8 V (12Vmax)	10,8 V (12Vmax)	10,8 V (12Vmax)
Bijgeleverde accu's	2 x BL1021B	2 x BL1041B	2 x BL1021B	2 x BL1041B
Hard koppel	30 Nm	30 Nm	35 Nm	35 Nm
BL-motor	-	-	✓	✓
Gewicht	0,9 kg	0,9 kg	0,9 kg	0,9 kg
Prijs in €	excl. btw	€ 189,00	€ 209,00	€ 239,00
	incl. btw	€ 228,69	€ 252,89	€ 289,19

ACCU BOOR- EN SCHROEFMACHINES



DF332DSAJ



DF333DNX10

DF333DNX10

Accu boor- & schroefmachine	DF333	
Bijgeleverde accu's	2 x BL1850B	
Bijgeleverde accu's	1 x BL1021B	
Lader	DC18RE	
BL-motor	-	
Prijs in €	excl. btw	€ 389,00
	incl. btw	€ 470,69

	DF333DWAJ	DF333DWMJ	DF332DSAJ	DF332DSMJ
Spanning	10,8 V (12Vmax)	10,8 V (12Vmax)	10,8 V (12Vmax)	10,8 V (12Vmax)
Bijgeleverde accu's	2 x BL1021B	2 x BL1041B	2 x BL1021B	2 x BL1041B
Hard koppel	30 Nm	30 Nm	35 Nm	35 Nm
BL-motor	-	-	✓	✓
Gewicht	1,1 kg	1,1 kg	1,2 kg	1,2 kg
Prijs in €	excl. btw	€ 199,00	€ 229,00	€ 245,00
	incl. btw	€ 240,79	€ 277,09	€ 296,45

ACCU KLOPBOOR- EN SCHROEFMACHINES



HP332DSMJ



HP333DWAJ

HP333DWAJ HP332DSAJ

Spanning	10,8 V (12Vmax)	10,8 V (12Vmax)
Bijgeleverde accu's	2 x BL1021B	2 x BL1021B
Hard koppel	30 Nm	35 Nm
BL-motor	-	✓
Gewicht	1,1 kg	1,1 kg
Prijs in €	excl. btw	€ 209,00
	incl. btw	€ 252,89

ACCU SLAGSCHROEVENDRAAIERS



TD111DSMJ



TD110DSAJ

Assist modus voor het vlot aanzetten bij het schroeven.

	TD110DSAJ	TD110DSMJ	TD111DZJ	TD111DSAJ	TD111DSMJ
Spanning	10,8 V (12Vmax)	10,8 V (12Vmax)	10,8 V (12Vmax)	10,8 V (12Vmax)	10,8 V (12Vmax)
Bijgeleverde accu's	2 x BL1021B	2 x BL1041B	0	2 x BL1021B	2 x BL1041B
Max. koppel	110 Nm	110 Nm	135 Nm	135 Nm	135 Nm
BL-motor	-	-	✓	✓	✓
Assist modus	-	-	✓	✓	✓
Gewicht	1,0 kg	1,0 kg	1,0 kg	1,0 kg	1,0 kg
Prijs in €	excl. btw	€ 209,00	€ 239,00	€ 149,00	€ 249,00
	incl. btw	€ 252,89	€ 289,19	€ 180,29	€ 301,29

SCHROEFBITSET (35 STUKS) IMPACT BLACK



**Schroefbitset B-66880**  
35 stuks Impact Black  
€ 45,79 excl. btw  
€ 55,40 incl. btw

ACCU HAAKSE BOORMACHINES



	DA332DSAJ	DA332DSMJ	DA333DSAJ	DA333DSMJ
Spanning	10,8 V (12Vmax)	10,8 V (12Vmax)	10,8 V (12Vmax)	10,8 V (12Vmax)
Bijgeleverde accu's	2 x BL1021B	2 x BL1041B	2 x BL1021B	2 x BL1041B
Boorkop	1,5-10 mm	1,5-10 mm	1,5-10 mm	1,5-10 mm
Gewicht	1,2 kg	1,2 kg	1,2 kg	1,2 kg
Prijs in €	excl. btw	€ 215,00	€ 255,00	€ 215,00
	incl. btw	€ 260,15	€ 308,55	€ 260,15

ACCU HAAKSE SLAGSCHROEVENDRAAIERS



Opname  
1/4"

Opname  
3/8"

	TL064DZJ	TL065DZJ
Spanning	10,8 V (12Vmax)	10,8 V (12Vmax)
Bijgeleverde accu's	0	0
Toerental	0-2000 t.p.m.	0-2000 t.p.m.
Gewicht	1,2 kg	1,2 kg
Prijs in €	excl. btw	€ 199,00
	incl. btw	€ 240,79

ACCU SLAGMOERSLEUTELS



TW141DSMJ



**Reverse Auto-stop:**  
Rotatie stopt automatisch wanneer de bout of moer is losgedraaid

	TW140DZJ	TW140DSAJ	TW140DSMJ	TW141DZJ	TW141DSMJ	TW160DZJ	TW160DSAJ	TW160DSMJ	TW161DZJ
Spanning	10,8 V (12Vmax)	10,8 V (12Vmax)	10,8 V (12Vmax)	10,8 V (12Vmax)	10,8 V (12Vmax)	10,8 V (12Vmax)	10,8 V (12Vmax)	10,8 V (12Vmax)	10,8 V (12Vmax)
Bijgeleverde accu's	0	2 x BL1021B	2 x BL1041B	0	2 x BL1041B	0	2 x BL1021B	2 x BL1041B	0
Toerental	0-2600 t.p.m.	0-2600 t.p.m.	0-2600 t.p.m.	0-2600 t.p.m.	0-2600 t.p.m.	0-1300 t.p.m. 0-2400 t.p.m.	0-1300 t.p.m. 0-2400 t.p.m.	0-1300 t.p.m. 0-2400 t.p.m.	0-1300 t.p.m. 0-2400 t.p.m.
Max. koppel	140 Nm	140 Nm	140 Nm	145 Nm	145 Nm	165 Nm	165 Nm	165 Nm	165 Nm
Snelheden	1	1	1	1	1	2	2	2	2
Auto-stop functie	-	-	-	-	-	✓	✓	✓	✓
Opname	3/8"	3/8"	3/8"	1/2"	1/2"	3/8"	3/8"	3/8"	1/2"
BL-motor	-	-	-	-	-	✓	✓	✓	✓
Gewicht	1,0 kg	1,0 kg	1,0 kg	1,1 kg	1,1 kg	1,0 kg	1,0 kg	1,0 kg	1,1 kg
Prijs in €	excl. btw	€ 125,00	€ 235,00	€ 265,00	€ 129,00	€ 265,00	€ 159,00	€ 265,00	€ 305,00
	incl. btw	€ 151,25	€ 284,35	€ 320,65	€ 156,09	€ 320,65	€ 192,39	€ 320,65	€ 369,05

ACCU RATEL-MOERSLEUTEL



Verwijderbare kop laat toe om 13 mm moeren over de lengte van een M8 draadstang te schroeven.

WR100DZ

Geleverd met 1/4" & 3/8" opname

Spanning	10,8 V (12Vmax)	
Toerental onbelast	800 t.p.m.	
Max. koppel	47,5 Nm	
Bijgeleverde accu's	-	
Gewicht	1,0 kg	
Prijs in €	excl. btw	€ 209,00
	incl. btw	€ 252,89

ACCU SCHUURPOLIJSTMACHINE 75 MM



- Geleverd met adapter voor Roloc™ voor schuurtoepassingen en een velcro steunschijf voor het polijsten
- Ideaal voor oppervlaktebehandeling en voor het polijsten van kleine oppervlakken



	PV301DZJ	PV301DSAEJ
Spanning	10,8 V (12Vmax)	10,8 V (12Vmax)
Bijgeleverde accu's	-	2 x BL1021B
Capaciteit polijsten	80 mm	80 mm
Capaciteit schuren	50 mm	50 mm
Toerental polijsten	0-2800 min <sup>-1</sup>	0-2800 min <sup>-1</sup>
Toerental schuren	0-9500 min <sup>-1</sup>	0-9500 min <sup>-1</sup>
Gewicht	1,1 kg	1,1 kg
Prijs in €	excl. btw	€ 275,00
	incl. btw	€ 332,75

ACCU NIETMACHINE



ST113DSAJ

Met repeteerfunctie en anti-droogschietmechanisme

	ST113DZJ	ST113DSAJ	ST113DSMJ
Spanning	10,8 V (12Vmax)	10,8 V (12Vmax)	10,8 V (12Vmax)
Bijgeleverde accu's	-	2 x BL1021B	2 x BL1041B
Rugbreedte niet	10 mm	10 mm	10 mm
Ladercapaciteit	150 stuks	150 stuks	150 stuks
Gewicht	1,3 kg	1,3 kg	1,5 kg
Prijs in €	excl. btw	€ 275,00	€ 365,00
	incl. btw	€ 332,75	€ 441,65

ACCU PINTACKER 23GA



PT354DZJ

	PT354DZJ	
Spanning	10,8 V (12Vmax)	
Bijgeleverde accu's	-	
Draadkaliber	23 Ga	
Doorsnede nagel	0,6 mm	
Lengte nagel	15-35 mm	
Gewicht	2,0 kg	
Prijs in €	excl. btw	€ 345,00
	incl. btw	€ 417,45

ACCU CIRKELZAAG  
85 MM



HS301DSAJ

	HS301DSAJ	HS301DSMJ
Spanning	10,8V (12Vmax)	10,8V (12Vmax)
Bijgeleverde accu's	2 x BL1021B	2 x BL1041B
Max. zaagdiepte bij (90°)	25,5 mm	25,5 mm
Ø Zaagblad	85 mm	85 mm
Gewicht	1,6 kg	1,6 kg
Prijs in €	excl. btw	€ 219,00
	incl. btw	€ 264,99
Prijs in €	excl. btw	€ 255,00
	incl. btw	€ 308,55

ACCU TEGEL-SNIJDER 85 MM



CC301DSMJ

	CC301DZJ	CC301DSMJ
Spanning	10,8 V (12Vmax)	10,8 V (12Vmax)
Bijgeleverde accu's	-	2 x BL1041B
Zaagdiepte (90°)	25,5 mm	25,5 mm
Ø Zaagblad	85 mm	85 mm
Gewicht	1,9 kg	1,9 kg
Prijs in €	excl. btw	€ 175,00
	incl. btw	€ 211,75
Prijs in €	excl. btw	€ 299,00
	incl. btw	€ 361,79

ACCU MULTICUTTER



	CP100DZJ	
Spanning	10,8 V (12Vmax)	
Bijgeleverde accu's	-	
Snijcapaciteit	6 mm	
Gewicht	0,72 kg	
Prijs in €	excl. btw	€ 99,00
	incl. btw	€ 119,79

ACCU GIPSZAAG



	SD100DZJ	
Spanning	10,8 V (12Vmax)	
Bijgeleverde accu's	-	
Slaglengte	6 mm	
Snijcapaciteit	30 mm	
Gewicht	1,5 kg	
Prijs in €	excl. btw	€ 245,00
	incl. btw	€ 296,45

ACCU DECOUPEERZAGEN



JV102DSAJ



JV103DSAJ

	JV101DSAJ	JV102DZJ	JV102DSAJ	JV102DSMJ	JV103DZJ	JV103DSAJ	JV103DSMJ
Spanning	10,8 V (12Vmax)	10,8 V (12Vmax)	10,8 V (12Vmax)	10,8 V (12Vmax)	10,8 V (12Vmax)	10,8 V (12Vmax)	10,8 V (12Vmax)
Bijgeleverde accu's	2 x BL1021B	0	2 x BL1021B	2 x BL1041B	0	2 x BL1021B	2 x BL1041B
Aantal zaagbewegingen	0-2900 /min	800-3000 /min	800-3000 /min	800-3000 /min	800-3000 /min	800-3000 /min	800-3000 /min
Max. capaciteit hout	65 mm	90 mm	90 mm	90 mm	90 mm	90 mm	90 mm
BL-motor	-	✓	✓	✓	✓	✓	✓
Gewicht	1,8 kg	1,8 kg	1,8 kg	1,8 kg	1,8 kg	1,8 kg	1,8 kg
Prijs in €	excl. btw	€ 235,00	€ 179,00	€ 279,00	€ 309,00	€ 179,00	€ 279,00
	incl. btw	€ 284,35	€ 216,59	€ 337,59	€ 373,89	€ 216,59	€ 337,59

ACCU RECIPROZAAG



JR103DSAJ

	JR103DSAJ	JR103DSMJ
Spanning	10,8V (12Vmax)	10,8V (12Vmax)
Bijgeleverde accu's	2 x BL1021B	2 x BL1041B
Max. zaagcapaciteit hout/stalen buis	50 mm	50 mm
Gewicht	1,3 kg	1,5 kg
Prijs in €	excl. btw	€ 229,00
	incl. btw	€ 277,09
Prijs in €	excl. btw	€ 249,00
	incl. btw	€ 301,29

ACCU DRAADSTANGKNIPPER



Voor gebruiksklaar afkorten zonder vonken!

	SC103DZJ	
Spanning	10,8 V (12Vmax)	
Bijgeleverde accu's	-	
Afkorten	Mobiel	
Snijcapaciteit	M6 - M8 - M10	
Inbegrepen mes	M8, M10	
Gewicht	2,7 kg	
Prijs in €	excl. btw	€ 639,00
	incl. btw	€ 773,19

ACCU KITPISTOOL



CG100DSAEA

CG100DSAEB

CG100DSAEB met aluminium kokerhouder 600 ml (voor worsten of kit in bulkverpakking)

	CG100DSAEA	CG100DSAEB
Spanning	10,8 V (12Vmax)	10,8 V (12Vmax)
Bijgeleverde accu's	2 x BL1021B	2 x BL1021B
Max. extrusiekracht	5000 N	5000 N
Max. extrusiesnelheid	0-28 mm/s	0-28 mm/s
Prijs in €	excl. btw	€ 325,00
	incl. btw	€ 393,25
Prijs in €	excl. btw	€ 345,00
	incl. btw	€ 417,45

ACCU VERWARMD ONDERHEMD

**DCX200 - DCX201**

- DCX200 serie: met open ronde hals. DCX201 serie: met rechtopstaande kraag en halve ritssluiting
- Voeding middels 14,4V/18V LXT-batterij of compacte BL1055B
- Zeer dunne en elastische stof, waardoor het hemd onder andere kleding gedragen kan worden
- Vier warmtezones en 3 warmtestanden
- Machinewasbaar en geschikt voor droogkast



**DEABL1055B**

Powerbank  
€ 159,00 excl. btw  
€ 192,39 incl. btw



DCX200

DCX201C

		DCX200C	DCX201C
Maat	S-M-L-XL-2XL-3XL		
Voeding	14.4V/18V LXT BL1055B	14.4V/18V LXT BL1055B	
Incl. batterijadapter	TD00000111	TD00000111	
Model	Open hals	Met kraag en halve ritssluiting	
Vermogenniveaus	2,3W / 4,5W / 9,5W	2,3W / 4,5W / 9,5W	
Verwarmingszones	4	4	
Materiaal	100% polyester	100% polyester	
Machine wassen/drogen	✓	✓	
Prijs in €	Excl. BTW	€ 165,00	€ 165,00
	Incl. BTW	€ 199,65	€ 199,65

VERWARMDE JASSEN / BODYWARMERS CXT & LXT



CJ106 EN DCJ206:  
HIGH VISIBILITY  
(CONFORM  
ISO 20471/ANSI107)

CV102 EN DCV202:  
ZONDER MOUWEN  
(BODYWARMER)



CJ105  
DCJ205



CJ106  
DCJ206

CV102  
DCV202

		CJ105DZ	DCJ205Z	CJ106DZ	DCJ206Z	CV102DZ	DCV202Z
Maat	S-M-L-XL-2XL-3XL						
Spanning	10,8V	18V	10,8V	18V	10,8V	18V	
Model	Jas - zwart	Jas - zwart	Jas - High Visibility	Jas - High Visibility	Bodywarmer	Bodywarmer	
Vermogen	2,3W - 7W - 11,5W	2,3W - 7W - 11,5W	2,3W - 7W - 11,5W	2,3W - 7W - 11,5W	2,3W - 4,5W - 9,5W	2,3W - 4,5W - 9,5W	
Verwarmingszones	5	5	5	5	4	4	
Materiaal buitenzijde	Polyester	Polyester	Polyester	Polyester	Polyester Spandex	Polyester Spandex	
Materiaal binnenzijde	Fleece	Fleece	Fleece	Fleece	Fleece	Fleece	
Water- & windresistent	✓	✓	✓	✓	✓	✓	
Machine wassen/drogen	✓	✓	✓	✓	✓	✓	
Aantal zakken	6	6	6	6	4	4	
Prijs in €	Excl. BTW	€ 209,00	€ 215,00	€ 239,00	€ 245,00	€ 175,00	€ 185,00
	Incl. BTW	€ 252,89	€ 260,15	€ 289,19	€ 296,45	€ 211,75	€ 223,85

ACCU VERWARMD DEKEN



DCB200B

**GESCHIKT VOOR  
WASMACHINE &  
DROOGKAST**

		CB100DB	DCB200B
Bijgeleverde accu's	0		0
Afmetingen (LxB)	700 x 1400 mm		
Vermogen	2,3 W - 4,5 W - 9,5 W		
Materiaal	Polyester		
Spanning	10,8V	14,4 V/18 V	
Prijs in €	excl. btw	€ 135,00	€ 139,00
	incl. btw	€ 163,35	€ 168,19

ACCU GEVENTILEERDE VESTEN



Bescherm uzelf tegen de hitte met onze geventileerde vesten op accu!



Polyester  
Waterafstotend  
**DFV210**  
Zijdelingse ventilatoren  
€ 125,00 excl. btw  
€ 151,25 incl. btw

DFV210Z



**DFV214A01 (S-L) / DFV214A02 (XL-3XL)**  
Zijdelingse ventilatoren  
€ 99 excl. btw  
€ 119,79 incl. btw

DFV214A01



**NIEUW**  
**DFV215A:**  
maten 01-06 voor S-3XL  
Zijdelingse ventilatoren  
€ 99 excl. btw  
€ 119,79 incl. btw

DFV215A

	maat (cm)	S	M	L	XL	2XL	3XL
■ DFJ212	Lengte			70	71	72	73
	Schouder			48	50	52	54
	Mouw*			93	95	97	99
	Borst			127	132	137	142
	Taille			121	126	131	136
■ DFJ213	Lengte			69	70	71	72
	Schouder			51	53	55	57
	Mouw			66	67	68	69
	Borst			127	132	137	142
	Taille			113 ~ 121	118 ~ 126	123 ~ 131	128 ~ 136
■ DFJ214	Lengte			72	73	74	75
	Schouder			51	53	55	57
	Mouw			66	67	68	69
	Borst			127	132	137	142
	Taille			113 ~ 121	118 ~ 126	123 ~ 131	128 ~ 136
■ DFJ210/DFJ211	Lengte	64	66	68	70	72	74
	Schouder	51,55	4	56,55	9	61,56	4
	Mouw	54	56	58	60	62	64
	Borst	116	121	126	131	136	141
	Taille	77 ~ 108	82 ~ 113	87 ~ 113	92 ~ 113	97 ~ 113	102 ~ 133
■ DFJ304	Lengte			71	72	73	74
	Schouder			47	49	51	53
	Borst			123	128	133	138
	Taille			117	122	127	132
	■ DFJ410/DFJ411	Lengte			77	78	79
Schouder				51	52	53	54
Mouw				66	67	68	69
Borst				127	132	137	142
Taille				113 ~ 121	118 ~ 126	123 ~ 131	128 ~ 136
■ DFV210	Lengte			71	72	73	74
	Schouder			47	49	51	53
	Borst			123	128	133	138
	Taille			117	122	127	132



Polyester  
Waterafstotend  
**DFJ212**  
Zijdelingse ventilatoren  
€ 139,00 excl. btw  
€ 168,19 incl. btw

DFJ212Z



DFJ210Z DFJ211Z

Polyester  
Waterafstotend en  
vochtdoorlatend  
**DFJ210/211 (met kap)**  
Zijdelingse ventilatoren  
€ 115 / € 125 excl. btw  
€ 139,15 / € 151,25 incl. btw



Polyester  
Stretch  
**DFJ213**  
Zijdelingse ventilatoren  
€ 149,00 excl. btw  
€ 180,29 incl. btw

DFJ213Z



DFJ304Z

Katoen  
Vochtabsorberend  
**DFJ304**  
Zijdelingse ventilatoren  
€ 125,00 excl. btw  
€ 151,25 incl. btw



Polyester  
Waterafstotend en  
antistatisch  
**DFJ214**  
Zijdelingse ventilatoren  
€ 159,00 excl. btw  
€ 192,39 incl. btw

DFJ214Z



DFJ410Z DFJ411Z

Polyester met  
titanium coating  
UV- en IR-reflectorend -  
stretch  
**DFJ410/DFJ411 (met kap)**  
Zijdelingse ventilatoren  
€ 129,00 / € 139,00 excl. btw  
€ 156,09 / € 168,19 incl. btw



**198634-2**  
Accu-adapter LXT-batterijen  
€ 45,70 excl. btw  
€ 55,30 incl. btw

**Geschikt voor model:**  
DFV210 / DFJ212 / DFJ210 / DFJ211 / DFJ213 / DFJ304 / DFJ214 / DFJ410 / DFJ411

**TD00000111**  
Accu-adapter voor LXT-batterijen  
€ 49,50 excl. btw  
€ 59,90 incl. btw

**Geschikt voor model:**  
DFV214A / DFV215A

**198639-2**  
Accu-adapter CXT-batterijen  
€ 45,70 excl. btw  
€ 55,30 incl. btw

**Geschikt voor model:**  
DFV210 / DFJ212 / DFJ210 / DFJ211 / DFJ213 / DFJ304 / DFJ214 / DFJ410 / DFJ411

**TD00000110**  
Accu-adapter CXT-batterijen  
€ 49,50 excl. btw  
€ 59,90 incl. btw

**Geschikt voor model:**  
DFV214A / DFV215A

**191U58-7**  
Kabel te gebruiken met adapter TD00000110 / TD00000111  
€ 5,78 excl. btw | € 6,99 incl. btw  
**Geschikt voor model:** DFV214A / DFV215A

ACCU VENTILATOREN

CF003G



Voeding middels XGT/LXT accu's netstroom



Variabele toerentalregeling

Ideaal voor het ventileren van grotere ruimten, zoals magazijnen of werkplaatsen.



DCF102Z

DCF301Z

CF002GZ

CF003GZ

	DCF102Z	DCF203Z	DCF301Z	CF001GZ	CF002GZ	CF003GZ
Spanning	18 V / 14,4 V	18 V / 14,4 V	18 V / 14,4 V	36 V (40Vmax) XGT / AC	36 V (40Vmax) XGT / AC	36 V (40Vmax) XGT / 18 V LXT / AC
AC adapter	Optioneel	Optioneel	inclusief	inclusief	inclusief	inclusief
Diameter	180 mm	235 mm	300 mm	235 mm	330 mm	450 mm
Auto zwenken L/R	✓	✓	✓	✓	✓	✓
Timer	✓	✓	✓	✓	✓	✓
Gewicht	1,3 kg	2,5 kg	4,3 kg	2,0 - 3,0 kg	4,5 - 5,1 kg	7,9 - 10,5 kg
Prijs in €	excl. btw	€ 89,00	€ 129,00	€ 179,00	€ 139,00	€ 199,00
	incl. btw	€ 107,69	€ 156,09	€ 216,59	€ 168,19	€ 240,79

ACCU KOFFIEZETAPPARAAT



Ideaal voor op de bouw- en werkplaats.  
Werkt zowel met koffiepads als met gemalen koffie.  
Met één accu (LXT 5,0 Ah) maak je 3 koppen koffie van 160 ml.



		DCM501Z
Spanning		10,8V/14,4V/18V
Bijgeleverde accu's		-
Inhoud waterreservoir		240 ml
Bereidingstijd met 18 V accu (150 ml)		5 min.
Gewicht		1,9 - 2,2 kg
Prijs in €	excl. btw	€ 129,00
	incl. btw	€ 156,09

ACCU WATERKOKER



DKT360Z



- Dubbellaagse roestvrijstalen wand
- Met voedingsstandaard en groot handvat
- Uitgerust met morsbeveiliging

**PROMO**  
**GRATIS**  
BL4040F  
Actievoorwaarden zie laatste pagina

(Enkel KTO01GZ)

		DKT360Z	KTO01GZ
Spanning		2x18V	36 V (40Vmax)
Inhoud		0,8 l	0,8 l
Kooktijd voor 0,8 l		ca. 8 min	ca. 8 min
Verwarmcapaciteit 100 °C		1,2 l met 2 x BL1850	1,2 l met 2 x BL4025
Gewicht		2,7 - 3,4 kg	2,8 - 5,9 kg
Prijs in €	excl. btw	€ 185,00	€ 259,00
	incl. btw	€ 223,85	€ 313,39

MICROGOLFOVEN



**PROMO**  
**GRATIS** BL4040F  
 Actievoorzwaarden zie laatste pagina

- Ideaal om voeding op te warmen op plaatsen waar geen netstroom beschikbaar is.
- Werkt met één 40Vmax accu of twee in parallel.
- Compact, gemakkelijk te transporteren.
- Vermogenniveaus: 350W en 500W
- De verwarmingstijd kan ingesteld worden van 10 seconden tot 20 minuten.
- Met 2x BL4040 en op volle vermogen kunnen ongeveer 5 maaltijden of 8 koppen van 200 ml opgewarmd worden.

		MW001GZ
Spanning		36V (40Vmax)
Bijgeleverde accu's		-
Bijgeleverde lader		-
Inhoud		8 l
Binnenafmetingen		255 x 241 x 120 mm
Uitgangsvermogen		350 W / 500 W
Autonomie (2x BL4040)		350 W: 21 min 500 W: 15 min
Gewicht		9,5 - 12,7 kg
Prijs in €	excl. btw	€ 879,00
	incl. btw	€ 1.063,59

VRIES-/ KOELBOX MET VERWARMFUNCTIE



**CW004G**

- Capaciteit van 29 l
- Uiterst efficiënt en groot koelvermogen door het gebruik van een compressor
- De ruimte kan onderverdeeld worden in twee vakken met elk een eigen temperatuurinstelling, bijvoorbeeld een koel- en vriesvak. Standaard geleverd met binnenbakje en binnenmand
- Het deksel kan aan beide zijden geopend worden of volledig verwijderd voor het gemakkelijk reinigen
- Met beugel om te rollen op de wielen en ook voorzien van inklapbare handvaten zijdelings om gemakkelijk te dragen



CW003GZ



CW002GZ01



CW004GZ



CW004GZ



CW004GZ

TOT EINDE VOORRAAD

	CW003GZ	CW001GZ01	CW004GZ	CW002GZ01
Voeding	36V (40Vmax) XGT / 18V LXT / AC / 12V DC - 24V DC	36V (40Vmax) XGT / 18V LXT / AC / 12V DC - 24V DC	36V (40Vmax) XGT / 18V LXT / AC / 12V DC - 24V DC	36V (40Vmax) XGT / 18V LXT / AC / 12V DC - 24V DC
Inhoud	7 l	20 l	29 l	50 l
Koelen	-18 / -15 / -10 / -5 / 0 / 5 / 10 °C	-18 / -15 / -10 / -5 / 0 / 5 / 10 °C	-18 / -15 / -10 / -5 / 0 / 5 / 10 °C	-18 / -15 / -10 / -5 / 0 / 5 / 10 °C
Verwarmen	30 / 35 / 40 / 45 / 50 / 55 / 60 °C	30 / 35 / 40 / 45 / 50 / 55 / 60 °C	30 / 35 / 40 / 45 / 50 / 55 / 60 °C	30 / 35 / 40 / 45 / 50 / 55 / 60 °C
Autonomie ca.	-18 °C: 5,5 uur, 5 °C: 13,5 uur, 60° C: 5,5 uur (1x BL4040)	-18 °C: 8 uur, 5 °C: 22,5 uur, 60° C: 7 uur (2x BL4040)	-18 °C: 10,0 h, 5 °C: 24,0 h (at 30 °C) 60 °C: 9,0 h (at 0 °C) Dual room mode (left -18 °C, right 5 °C): 9,0 h	-18 °C: 8 uur, 5 °C: 19,5 uur, 60° C: 4,5 uur (2x BL4040)
Afmetingen	456 x 245 x 308 mm	663 x 341 x 372 mm	676 x 345 x 471 mm	867 x 465 x 476 mm
Gewicht	7,9 - 9,4 kg	13,8 - 17,3 kg	17,5 - 20,9 kg	25,6 - 29,0 kg
Prijs in €	excl. btw	€ 655,00	€ 739,00	€ 849,00
	incl. btw	€ 792,55	€ 894,19	€ 1.027,29
				€ 1.129,00
				€ 1.366,09

MINILUCHTPOMP



**Bedieningspaneel**  
De DMP181 is uitgerust met een groot display met achtergrondverlichting.



MP001DZ



MP001GZ



DMP181Z



DMP180Z



Standaard met verschillende ventieladapters



**PROMO**

**GRATIS**  
BL4040F

Actievoorwaarden zie laatste pagina  
(Enkel MP001GZ)

	MP100DZ	DMP181Z	DMP180Z	MP001GZ
Spanning	10,8V	18V	18V	36V (40Vmax)
Bijgeleverde accu/lader	-	-	-	0
Debiet	10 l/min (bij 2 bar)	11 – 22 l/min	10 l/min	12 – 24 l/min
Max. druk	8,3 bar	11,1 bar	8,3 bar	11,1 bar
Gewicht	1,2 kg	2,5 – 2,8 kg	1,5 kg	2,9 – 3,5 kg
Prijs in €	excl. btw	€ 89,00	€ 149,00	€ 95,00
	incl. btw	€ 107,69	€ 180,29	€ 114,95

BLAAS- EN ZUIGMACHINE



DAS180Z

- Traploos regelbare snelheid met vario-schakelaar en voorkeuze van 4 maximumsnelheden.
- Verschillende mondstukken beschikbaar voor uiteenlopende toepassingen. Standaard worden 5 mondstukken meegeleverd.
- Kan ook gebruikt worden om lucht weg te zuigen via een speciaal opzetstuk (optioneel).
- Ideaal voor het reinigen van gereedschap en onderdelen. Kan ook gebruikt worden om bijvoorbeeld speelgoed voor op het water op te blazen of snel af te laten.

**PROMO**

**GRATIS**  
BL4040F

Actievoorwaarden zie laatste pagina  
(Enkel AS001GZ)



	DAS180Z	AS001GZ
Spanning	18V	36V (40Vmax)
Bijgeleverde accu	-	-
Max. debiet	1,1 m³/min	0 -1,3 m³/min
Blaaskracht	2,8 N	2,8 N
Max. onderdruk	93 mbar	103 mbar
Gewicht	1,2 - 1,7 kg	1,5 - 2,3 kg
Prijs in €	excl. btw	€ 165,00
	incl. btw	€ 199,65

● Standaard meegeleverde accessoires



Accessoire	191X11-1	191X13-7	191X15-3	191X17-9	191X19-5
Blaasmond 3 mm	€ 2,07	€ 2,07	€ 2,07	€ 3,22	€ 4,88
Blaasmond 7 mm	excl. btw	excl. btw	excl. btw	excl. btw	excl. btw
Blaasmond 13 mm	€ 2,50	€ 2,50	€ 2,50	€ 3,90	€ 5,90
Blaasmond voor opblazen	incl. btw	incl. btw	incl. btw	incl. btw	incl. btw
Brede blaasmond					

● Optioneel verkrijgbare accessoires



Referentie	Omschrijving	Prijs excl. btw	Prijs incl. btw
191X21-8	Flexibele blaasmond	€ 19,17	€ 23,20
191X23-4	Verlengstuk	€ 17,52	€ 21,20
191X25-0	Opzetstuk 20/30mm (voor grotere volumes)	€ 4,38	€ 5,30
191X27-6	Opzetstuk zuigmond 65 mm (voor leeglopen)	€ 4,38	€ 5,30
191X29-2	Fijnstoffilter	€ 4,46	€ 5,40
191X78-9	Kierblaasmond 8 mm (set)	€ 8,68	€ 10,50

ACCU BLUETOOTH-SPEAKERS

XGT 40V<sup>max</sup> LITHIUM-ION

18V LITHIUM-ION

12V<sup>max</sup> LITHIUM-ION

LXT XGT  
40V<sup>max</sup>

**MR014GZ**  
BLUETOOTH-SPEAKER  
€ 229,00 excl. btw  
€ 277,09 incl. btw



**MR014GZ**

- Hoge geluidskwaliteit met diepe bastonen dankzij nieuwe decoders, een grote woofer en twee passieve radiators
- Microfoonaansluiting met ingebouwde versterker
- Bluetooth bereik tot 30 m
- Twee toestellen kunnen gecombineerd worden voor stereogeluid, en tot 10 toestellen om overall muziek te kunnen beluisteren in grotere complexen.
- Met equalizer, groot kleurdisplay en actieve led decoratie rondom de speaker.
- Uitstekende IP65 bescherming tegen water en stof

LXT CXT

Bluetooth



Equalizer

**DMR203**  
BLUETOOTH-SPEAKER MET  
KOPPELFUNCTIE  
€ 159,00 excl. btw  
€ 192,39 incl. btw

Koppelbaar per 2:  
True Wireless Stereo tot 10:  
**simultaan luisteren**

ACCU RADIO'S

XGT 40V<sup>max</sup> LITHIUM-ION

12V<sup>max</sup> LITHIUM-ION



DAB+

**MR003GZ**  
WERFRADIO  
XGT/ LXT  
€ 199,00 excl. btw  
€ 240,79 incl. btw



DAB+

Bluetooth

**MR004GZ**  
WERFRADIO  
XGT/ LXT  
€ 229,00 excl. btw  
€ 277,09 incl. btw



DAB+

Bluetooth

**MR007GZ**  
WERFRADIO  
XGT/ LXT  
€ 279,00 excl. btw  
€ 337,59 incl. btw



DAB+

Bluetooth

**DMR301**  
WERFRADIO  
CXT/ LXT  
€ 339,00 excl. btw  
€ 410,19 incl. btw



DAB+

Bluetooth

**DMR056**  
RADIO MET  
LANTAARN LXT  
€ 169,00 excl. btw  
€ 204,49 incl. btw



DAB+

Bluetooth

**MR009GZ**  
RADIO MET  
LANTAARN XGT  
€ 149,00 excl. btw  
€ 180,29 incl. btw

Alle radio's (behalve de lantaarns) worden geleverd met netsnoer maar zonder batterijen / lader.

**PROMO**  
**GRATIS**  
BL4040F  
Actievoorwaarden zie laatste pagina  
(Enkel MR009GZ)

HANDGEREEDSCHAPSETS

Onze favoriet!  
E-10883: 221-delige gereedschapskoffer voor kleine herstellingen



Scan mij voor meer info!



**E-10883**  
GEREEDSCHAPSET  
221-DELIG  
€ 142,81 excl. btw  
€ 172,80 incl. btw

SCHROEFBITSET

NIEUW

IMPACT  
BLACK

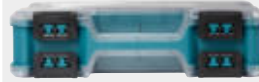

**E-24826**  
74 x 25 mm  
23 x 50 mm  
€ 90,07 excl. btw  
€ 108,99 incl. btw  
Leverbaar vanaf augustus

100-delige Schroefbitset Impact Black  
• 74x 25 mm (PH1-PH3, PZ1-PZ3, T10-T40, T10H-T40H, SL)  
• 23x 50 mm (PH1-PH3, PZ1-PZ3, T15-T30, SL)  
• Magnetische bithouder  
• Magnetische krachtstop

MAKSTORS



Makstor nr. 3 met 4 lades.



Makstor nr. 3 met 6 lades



Makstor nr. 3 met 12 lades



Makstor nr. 4 met 5 lades

Koppelbaar met alle Makita Makpacs, alsook met Makpac IV koelbox 198253-4, de Makpac trolley TR00000001 en de Makpac transportkar P-83886

De lades van de Makstor zijn flexibel indeelbaar. Standaard worden er bij deze Makstor 8 verdelers / tussenschotten geleverd. De lades zijn voorzien van een vergrendelingsstelsel en kunnen gelabeld worden

Omschrijving	Ref.	Indeling	Afmetingen	Prijs excl. btw	Prijs incl. btw
Makstor nr. 3-4	P-84311	4 lades (1 groot / 2 klein / 1 middelgrote)	395 (L) x 295 (B) x 210 (H) mm	€ 183,88	€ 222,50
Makstor nr. 3-12	P-84327	12 kleine lades	395 (L) x 295 (B) x 210 (H) mm	€ 226,94	€ 274,60
Makstor nr. 3-6	P-84333	6 middelgrote lades	396 (L) x 295 (B) x 210 (H) mm	€ 210,33	€ 254,50
Makstor nr. 4-5	P-84349	5 lades (2 groot / 2 klein / 1 middelgrote)	395 (L) x 295 (B) x 320 (H) mm	€ 257,77	€ 311,90

BOOR- EN SCHROEFBITSET IN MAKPAC



**E-24913**

BOOR- EN SCHROEFBITSET IN MAKPAC 70-DELIG

€ 67,44 excl. btw

€ 81,60 incl. btw

MAKPAC GEREEDSCHAPSKIST



Ref.	Omschrijving	Prijs excl. btw	Prijs incl. btw
P-83836	hoogte: 14 cm	€ 65,28	€ 78,99
P-83842	hoogte: 25 cm	€ 77,77	€ 94,10
P-84137	396 (L) x 295 (B) x 210 (H) mm	€ 109,08	€ 131,99

MAKPAC OPBERGSYSTEEM



- Inclusief 5 types van bakjes : 150x150 mm (1), 150x100 mm (1), 100x100 mm (2), 100x50 mm (3) en 50x50 mm (6)
- Bijkomende inzetbakjes zijn apart te verkrijgen
- Flexibel indeelbaar
- Koppelbaar met Makita Makpacs, Makstors, Makpac trolley TR00000001 en Makpac transportkar P-83886

**191X80-2**

€ 75,04 excl. btw

€ 90,80 incl. btw

MAKPAC COOLBOX



Stapelbaar



Met draaglint

**198253-4**  
MAKPAC COOLBOX (18L)  
€ 138,10 excl. btw  
€ 167,10 incl. btw

MAKPAC TRANSPORTKAR



**P-83886**  
MAKPAC TRANSPORTKAR  
€ 135,79 excl. btw  
€ 164,30 incl. btw

# MAKTRAK™

## ORGANISER LAAG PROFIEL

art.: P-91051

## KOFFER M

art.: P-91039

## KOFFER L

art.: P-91017

## KOFFER OP WIELEN

art.: P-91001

## COMPACTE ORGANISER

art.: P-91067

## DIEPE ORGANISER

art.: P-91045

## KOFFER XL

art.: P-91023



## KOFFER L

P-91017

**Metaalversterkte scharnieren en sluitingen en verborgen ruimte voor beveiligingstracker**



**Horizontaal ontwerp**  
Voor maximale toegankelijkheid, geschikt voor lange gereedschappen



**Dubbel scharnierend, afneembaar deksel**  
Biedt toegang vanaf beide zijden

**Meerdere bevestigingspunten op de deksels**  
voor meer organisatie binnenin



**Opbergbak**  
ontworpen voor batterijen, opladers en meer

**Raster-paneelverdelers**  
Voor extra opbergruimte en organisatie



€ 239,01 excl. btw  
€ 289,20 incl. btw

## KOFFER M

P-91039

**Metaalversterkte scharnieren en sluitingen en verborgen ruimte voor beveiligingstracker**



**Meerdere bevestigingspunten op de deksels**  
voor meer organisatie binnenin

**Veelzijdige opbergruimte**  
Geschikt voor gereedschap, accessoires, batterijen, opladers en kleine onderdelen



**Diepe opbergbakken**  
Voor het opbergen van diverse handgereedschappen, opladers en meer

**Ondiepe bakken**  
Met meerdere verdelers voor kleine onderdelen



€ 109,01 excl. btw  
€ 131,90 incl. btw

## KOFFER OP WIELEN

P-91001

**Metaalversterkte scharnieren en sluitingen en verborgen ruimte voor beveiligingstracker**



**Dubbel scharnierend, afneembaar deksel**  
Biedt toegang vanaf beide zijden

**Dubbelzijdige bevestiging aan de bovenkant en voorkant voor maximaal drie stapels**

**229 mm robuuste wielen**  
voor op de bouwplaats

**Horizontaal ontwerp**  
Voor maximale toegankelijkheid, geschikt voor lange gereedschappen

**Premium handgreep Gecko Grips™**  
Voor eenvoudig laden en lossen van vrachtwagens/bestelwagens



€ 349,01 excl. btw  
€ 422,30 incl. btw

## KOFFER XL

P-91023

**Metaalversterkte scharnieren en sluitingen en verborgen ruimte voor beveiligingstracker**



**Meerdere bevestigingspunten op de deksels**  
voor meer organisatie binnenin



**Dubbel scharnierend, afneembaar deksel**  
Biedt toegang vanaf beide zijden

**Opbergbak**  
ontworpen voor batterijen, opladers en meer



**Mogelijkheid om horizontaal te bevestigen of verticaal aan te sluiten op de koffer op wielen**



**Diep ontwerp van de koffer**  
geschikt voor extra grote gereedschappen en accessoires

€ 175,04 excl. btw  
€ 211,80 incl. btw



Bekijk de video

# DE VOLGENDE GENERATIE IN MODULAIRE OPBERGSYSTEMEN



## TRANSPORT

EFFICIËNT LADEN EN LOSSEN



## TOEGANG

OPEN ELKE KOFFER ZONDER DEZE TE ONTSTAPELEN

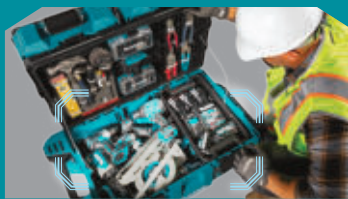

## OPBERGEN

RUIMTE VOOR GROTERE GEREEDSCHAPPEN EN ACCESSOIRES



## ORGANISEREN

PAS UW EIGEN CONFIGURATIE AAN

## EFFICIËNT LADEN EN LOSSEN OPEN ELKE KOFFER ZONDER ZE VAN DE STAPEL TE HALEN!

### DIEPE ORGANISER

P-91045

Metaalversterkte scharnieren en sluitingen en verborgen ruimte voor beveiligingstracker



Transparant deksel om gemakkelijk de inhoud te zien en het ribbelontwerp houdt de opbergbakken op hun plaats

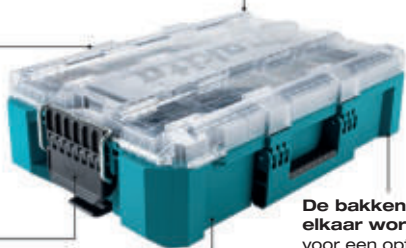

Grote handschoenvriendelijke sluitingen



De bakken kunnen in elkaar worden geschoven voor een optimale benutting van de ruimte.

127 mm diepe opbergbakken met verdelers bieden plaats aan verschillende lengtes



€ 125,04 excl. btw  
€ 151,30 incl. btw

### ORGANISER LAAG PROFIEL

P-91051

Metaalversterkte scharnieren en sluitingen en verborgen ruimte voor beveiligingstracker



Transparant deksel om gemakkelijk de inhoud te zien en het ribbelontwerp houdt de opbergbakken op hun plaats



Laag profielontwerp voor efficiënte organisatie van kleine voorwerpen

Opbergbakjes in verschillende maten voor het opbergen van kleine en grote voorwerpen

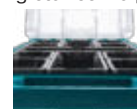

€ 95,03 excl. btw  
€ 114,99 incl. btw

### COMPACTE ORGANISER

P-91067

Metaalversterkte scharnieren en sluitingen en verborgen ruimte voor beveiligingstracker



Transparant deksel om gemakkelijk de inhoud te zien en het ribbelontwerp houdt de opbergbakken op hun plaats

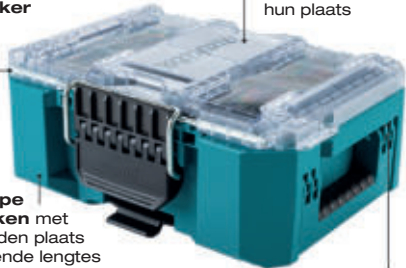

127 mm diepe opbergbakken met verdelers bieden plaats aan verschillende lengtes



De bakken kunnen in elkaar worden geschoven voor een optimale benutting van de ruimte.

€ 85,04 excl. btw  
€ 102,90 incl. btw



**SCAN HIER**  
VOOR MEER INFO!



# LAMPEN

## ZAKLAMPEN CXT



	DEAML103	DEAML104	DEAML105	DEAML106	
Spanning	10,8 V (12Vmax)	10,8 V (12Vmax)	10,8 V (12Vmax)	10,8 V (12Vmax)	
Max. lichtstroom	100 lm	710 lm	190 lm	190 lm	
Verlichtingssterkte op 1 m	50 lx	340 lx (0,5 m, lantaarn)	5500 lx	170 - 4500 lx	
Werkingsduur bij max intensiteit, accu BL1041B	28 u.	5,5 u.	14 u.	12 u.	
Specifieke functionaliteiten	Uiterst compact	Lantaarn (360°) en zaklamp (gericht) USB uitgang	Reflector in 12 posities verstelbaar	Zoom functie	
Afmetingen	77 x 54 x 28 mm	414 x 66 x 132 mm	249 x 66 x 93 mm	271 x 66 x 93 mm	
Gewicht	0,27 - 0,43 kg	0,61 - 0,78 kg	0,53 - 0,7 kg	0,61 - 0,78	
Prijs in €	excl. btw	€ 37,11	€ 98,76	€ 57,19	€ 67,60
	incl. btw	€ 44,90	€ 119,50	€ 69,20	€ 81,80

## ZAKLAMPEN XGT



	DEAML001G	DEAML002G	DEAML006G	DEAML007G	DEAML011G	
Spanning	36 V (40Vmax)	36 V (40Vmax)	36 V (40Vmax)	36 V (40Vmax)	36 V (40Vmax)	
Max. lichtstroom	160 lm	710 lm	500 lm	1000 lm (flood)	300 lm	
Verlichtingssterkte op 1 m	3000 lx	340 lx	800 lx	520 lx (flood)	240 lx (0,5 m)	
Werkingsduur bij max intensiteit, accu BL4025	34 u.	10 u.	12,5 u.	6,5 u (flood)	23 u.	
Specifieke functionaliteiten	Reflector in 12 posities kantelbaar	Lantaarn (360°) en zaklamp (gericht) USB uitgang	Reflector draaibaar en kantelbaar	Modi: spot, flood, spot + flood	3 verlichtingsmodi USB uitgang	
Afmetingen	281 x 88 x 121 mm	370 x 86 x 126 mm	402 x 85 x 134 mm	273 x 120 x 106 mm	107 x 77 x 50mm	
Gewicht	1,0 - 1,3 kg	1,2 - 1,5 kg	1,1 - 1,7 kg	1,6 - 2,9 kg	0,88 - 2,1 kg	
Prijs in €	excl. btw	€ 51,98	€ 111,40	€ 78,76	€ 165,37	€ 72,81
	incl. btw	€ 62,90	€ 134,79	€ 95,30	€ 200,10	€ 88,10

### DEAML105 - DEBDML815 - DEAML001G

Reflector 170° kantelbaar in 12 stappen

170°



### DEAML104 - DECDML807 - DEAML002G

3 modi: 360° zijdelings licht, 180° zijdelings licht en gericht licht (bovenaan).  
USB uitgang Type A: 5V 2,4 A (behalve DEBDML806)

#### 3 MODI

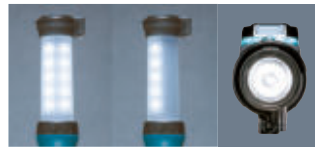

#### USB uitgang



#### BEADML810

Ontwerp met laag zwaartepunt zodat de lamp niet kan omvallen



## WERFLAMPEN LXT

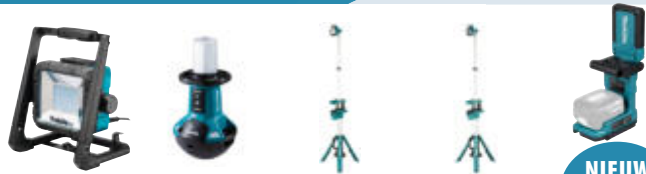

**BEADML813-  
BEADML814**  
Uitschuifbaar van 1250 mm tot 2240 mm  
Gemakkelijk opvouwbaar voor transport

**NIEUW**

	DEADML805	BEADML810	BEADML813	BEADML814	EUADML819	
Spanning	18V/ 14,4 V / AC	18V/ 14,4 V / AC	18V/ 14,4 V	18V/ 14,4 V	18V	
Max. lichtstroom	750 lm	5500 lm	3000 lm	3000 lm	1200 lm	
Verlichtingssterkte op 1 m	300 lx	550 lx	1250 lx	1250 lx	400 lx	
Verlichtingssterkte op 3 m	-	70 lx	130 lx	130 lx	-	
Verlichtingssterkte op 5 m	-	25 lx	50 lx	50 lx	-	
Verlichtingscapaciteit naar voor/zijdelings	-	360°, ± 4 m	4,5 m/5,3 m	4,7 m/5,6 m	2,3 m / 2,4 m	
Werkingsduur bij max intensiteit, accu BL1850B	8,5 u.	3,5 u.	3 u. (2xBL1850B)	3 u. (2xBL1850B)	7,5 u.	
Specifieke functionaliteiten	DC/AC 2 helderheidsniveaus	DC/AC 3 helderheidsniveaus	Geïntegreerd statief	Geïntegreerd statief 3 afzonderlijk richtbare lichtunits	Opklapbaar Magnetische voet	
Afmetingen	214 x 261 x 328 mm	420 x 420 x 787 mm	573 x 658 x 1250-2240 mm	573 x 658 x 1250-2240 mm	196 x 91 x 161 mm	
Gewicht	2,3 - 2,7 kg	13,9 - 15,3 kg	7,2 - 7,9 kg	7,4 - 8,1 kg	1,2 - 2,2 kg	
Prijs in €	excl. btw	€ 175,79	€ 519,17	€ 383,88	€ 404,71	€ 115,04
	incl. btw	€ 212,70	€ 628,20	€ 464,50	€ 489,70	€ 139,20

- LED-lichtbalk met brede verlichting
- 3 helderheidsinstellingen: 400 / 800 / 1700 lumen
- Ideaal voor het werken aan voertuigen. Kan met de meegeleverde telescopische haak aan de motorkap of de achterdeur van een voertuig bevestigd worden.
- De LED-lichtbalk bestaat uit twee delen en kan in tweeën worden gevouwen.



#### EUADML010GZ

Voeding middels XGT accu's, LXT accu's of netstroom  
• Tot 4 accu's kunnen tegelijkertijd gemonteerd worden  
• Kan tot 80° kantelen zonder om te vallen  
• Werktijd bij maximum intensiteit: 8,5 uur (2x BL4050F)  
• Beschermingsklasse IP54 (bij werking op accu)

ZAKLAMPEN LXT



	DEBDML800	DEBDML815	DEBDML808	DEADM1816	DECDML807	DEADM1817	DEBDML812	EUADM1818
Spanning	18V/14,4V	18V/14,4V	18V/14,4V	18V/14,4V	18V/14,4V	18V/14,4V	18V/14,4V	18V
Max. lichtstroom	100 lm	160 lm	190 lm	500 lm	710 lm (lantaarn)	300 lm	1000 lm (flood)	1700 lm
Verlichtingssterkte op 1 m	2000 lx	3000 lx	170 - 4500 lx	800 lx (1m)	340 lx (0,5 m, lantaarn)	240 lx (0,5 m)	520 lx (0,5 m flood)	600 lx
Werkingsduur bij max intensiteit, accu BL1850B	33 u.	45 u.	26 u.	75 h	23 u.	23 u.	6,5 u (flood)	4 u
Specifieke functionaliteiten	Hoofdlamp	Reflector in 12 posities kantelbaar	Zoom functie	Reflector draaibaar en kantelbaar	Lantaarn (360°) en zaklamp (gericht) USB uitgang	3 verlichtingsmodi USB uitgang	Modi: spot, flood, spot + flood	3 helderheidsinstellingen
Afmetingen	133 x 76 x 88 mm	256 x 79 x 99 mm	280 x 79 x 10 mm	383 x 79 x 110 mm	414 x 79 x 155 mm	107 x 77 x 50mm	313 x 119 x 115 mm	972 x 80 x 134 cm
Gewicht	0,58 - 0,64 kg	0,26 - 0,93 kg	0,73 - 1,09 kg	0,70 - 1,1 kg	0,72 - 1,1 kg	0,51 - 0,88 kg	1,2 - 1,6 kg	1,7 kg
Prijs in €	excl. btw	€ 51,98	€ 62,56	€ 67,60	€ 98,76	€ 56,12	€ 155,04	€ 326,28
	incl. btw	€ 62,90	€ 69,20	€ 75,70	€ 81,80	€ 67,90	€ 187,60	€ 394,80

**DEADM1816 - DEAML006G**  
De lichtkop is draaibaar, kantelbaar en opvouwbaar



**Lichtstroom (Lumen, lm):** de hoeveelheid uitgestraald licht per tijdseenheid. Het is een maat voor het vermogen van de lamp.

**Verlichtingssterkte (Lux, lx):** de lichtstroom per oppervlakte of dus de mate waarin een vlak verlicht wordt. De verlichtingssterkte is afhankelijk van de afstand tot de lichtbron.

**Verlichtingscapaciteit:** de zone waar de verlichtingssterkte minstens 70 lx is (de verlichtingssterkte die minimaal nodig is om veilig te kunnen werken).

ACCESSOIRES



Stafieftoestel voor DML805  
**GM00002283**  
€ 92,98 excl. btw  
€ 112,50 incl. btw



Spanningsgereedschap voor DML805  
**GM00001396**  
€ 22,07 excl. btw  
€ 26,70 incl. btw



Stafieftoestel voor ML003G - ML009G  
**GM00002073**  
€ 208,02 excl. btw  
€ 251,70 incl. btw

**EUADM1819/EUAML013G**

- Zeer compact opvouwbaar ontwerp
- Opklapbare, draaibare LED-kop 180° verticaal en 300° horizontaal
- Hoge lichtopbrengst van 1200 lm
- Groot lichtvlak met diffuse lens voorkomt vorming van schaduwen
- De voet met sterke magneetstrips zet zich vast op metaal waardoor handsfree werken mogelijk is

WERFLAMPEN LXT & XGT



	DEAML003G	DEAML005G	DEAML009G	EUAML010G	EUAML012G	EUAML013G	EUAML014G
Spanning	36V (40Vmax) /18V	36V (40Vmax) /18V	36V (40Vmax) /18V	40Vmax /18V/14,4V / AC	36V (40Vmax)	36V (40Vmax)	36V (40Vmax)
Max. lichtstroom	1100 lm	3600 lm	10000 lm	5500 lm	1700 lm	1200 lm	15000 lm
Verlichtingssterkte op 1 m	500 lx	2100 lx	4300 lx	550 lx	600 lx	400 lx	5000 lx
Verlichtingssterkte op 3 m	-	230 lx	500 lx	70 lx	-	-	-
Verlichtingssterkte op 5 m	-	90 lx	110 lx	25 lx	-	-	200 lx
Verlichtingscapaciteit naar voor/zijdelings	2,8 m/3,0 m	6,0 m/6,4 m	9,7 m/11,4 m	360°, ± 4 m	3,0 m, 3,3 m	2,3 m / 2,4 m	-
Werkingsduur bij max intensiteit, accu BL4040	10 u.	3,5 u.	2,4 u.	6,5 u (2x BL4040)	7 u	12 u.	1,8 u
Specifieke functionaliteiten	2 helderheidsinstellingen	3 helderheidsinstellingen	3 helderheidsinstellingen	DC/AC 3 helderheidsniveaus	3 helderheidsinstellingen	Opklapbaar Magnetische voet	Geïntegreerd stafieftoestel 3 afzonderlijk richtbare lichtunits
Afmetingen	249 x 298 x 280 mm	248 x 309 x 296 mm	248 x 386 x 305 mm	490 x 490 x 814 mm	972 x 85 x 138 mm	196 x 91 x 161 mm	290 x 265 x 1,035mm
Gewicht	3,7 - 4,7 kg	4,6 - 6,5 kg	6,4 - 9,9 kg	14,4 - 19,2 kg	2,0 kg	1,6 - 2,2 kg	11,1 - 12,8 kg
Prijs in €	excl. btw	€ 202,73	€ 286,12	€ 415,12	€ 713,64	€ 356,86	€ 119,00
	incl. btw	€ 245,30	€ 346,20	€ 502,30	€ 863,50	€ 431,80	€ 143,99

**NIEUW**

**NIEUW**

coming soon!

STEELOFZUIGERS MET GEÏNTEGREERDE ACCU



	CL114DWIX	CL117FDX2	CL117FDX5	CL117FDX8
Spanning	10,8 V	10,8 V	10,8 V	10,8 V
Bijgeleverde accu's	Geïntegreerd	Geïntegreerd	Geïntegreerd	Geïntegreerd
Max. debiet	1,4 m³/min	1,0 m³/min	1,0 m³/min	1,0 m³/min
Max. onderdruk	34 mbar	50 mbar	50 mbar	50 mbar
Stofopvang	Stofzak	Capsule	Capsule	Capsule
Klikvergrendeling	✓	✓	✓	✓
Kleur	Beige	Turquoise	Groen	Purper
Promo	-	-	-	-
Gewicht	0,94 kg	1,0 kg	1,0 kg	1,0 kg
Prijs in €	excl. btw	€ 115,00	€ 125,00	€ 125,00
	incl. btw	€ 139,15	€ 151,25	€ 151,25

CYCLOONMODULE



- ✓ Het grove stof wordt van het fijne stof gescheiden.
- ✓ Stofzak of capsule voor het fijn stof tot 80 % minder vaak ledigen!
- ✓ Het reservoir van de module is zeer gemakkelijk te ledigen en uit te wassen.

Gemakkelijk te ledigen

Extra opvangcapaciteit  
**400 ml**



191D71-3

Ref.	Kleur	Prijs excl. btw	Prijs incl. btw
Cyclonmodule met klikvergrendeling			
191D71-3	wit	€ 41,74	€ 50,50
191D73-9	zwart	€ 41,74	€ 50,50
Cyclonmodule zonder klikvergrendeling			
199491-1	wit	€ 35,79	€ 43,30
191D75-5	zwart	€ 35,79	€ 43,30

STEELOFZUIGERS CXT/ LXT



**DCL284, DCL285 & DCL286:**

- Nieuwe brushless motor levert hoge zuigkracht.
- Laag geluidsniveau door vernieuwd ontwerp van luchtuitlaat.
- De DCL286 heeft een ingebouwde cyclonmodule: deze vangt grove stofdeeltjes op waardoor de optimale zuigkracht langer behouden blijft.



	CL102DW	CL107FDZW	DCL180ZB	DCL182Z	DCL284FZB	DCL284FRFB	DCL285FZ	DCL285FRF	DCL286FZW	DCL286FRFW
Spanning	10,8V	10,8 V (CXT)	18 V (LXT)	18 V (LXT)	18 V (LXT)	18 V (LXT)	18 V (LXT)	18 V (LXT)	18 V (LXT)	18 V (LXT)
Bijgeleverde accu's	1 x BL1013	-	-	-	-	1x BL1830	-	1x BL1830	-	1x BL1830
Max. debiet	0,9 m³/min	1,4 m³/min	1,4 m³/min	1,4 m³/min	1,2 m³/min	1,2 m³/min	1,2 m³/min	1,2 m³/min	1,0 m³/min	1,0 m³/min
Max. onderdruk	23 mbar	50 mbar	42 mbar	54 mbar	180 mbar	180 mbar	180 mbar	180 mbar	180 mbar	180 mbar
Stofopvang	Stofzak	Stofzak	Capsule	Stofzak	Capsule	Capsule	Stofzak	Stofzak	Cyclon	Cyclon
Klikvergrendeling	-	-	-	-	✓	✓	✓	✓	✓	✓
BL motor	-	-	-	-	✓	✓	✓	✓	✓	✓
Kleur	Wit	wit	Zwart	Blauw	zwart/turquoise	zwart/turquoise	Blauw	Blauw	Wit	Wit
Gewicht	1,1 kg	1.1 - 1.3 kg	1,2 kg	1,3 kg	1.3 - 1.6 kg	1.3 - 1.6 kg	1.4 - 1.7 kg	1.4 - 1.7 kg	1.6 - 1.9 kg	1.6 - 1.9 kg
Prijs in €	excl. btw	€ 99,00	€ 79,00	€ 75,00	€ 79,00	€ 159,00	€ 289,00	€ 159,00	€ 289,00	€ 169,00
	incl. btw	€ 119,79	€ 95,59	€ 90,75	€ 95,59	€ 192,39	€ 349,69	€ 192,39	€ 349,69	€ 204,49

XGT STEELSTOFZUIGERS



**PROMO**  
**GRATIS**  
 BL4040F  
 Actievooraarden zie laatste pagina



**CL004G**

- Hoog reinigingsvermogen op tapijten dankzij de geïntegreerde roterende borstel.
- Vernieuwd compact ontwerp met de cycloonunit onderaan de steel
- Laag geluidsniveau

	CL001GZ05	CL001GD208	CL002GZ03	CL002GD205	CL002GZ07	CL002GD212	CL003GZ04	CL004GZ	
Spanning	36 V (40Vmax)	36 V (40Vmax)	36 V (40Vmax)	36 V (40Vmax)	36 V (40Vmax)	36 V (40Vmax)	36 V (40Vmax)	36 V (40Vmax)	
Bijgeleverde accu's	-	2x BL4025	-	2x BL4025	-	2x BL4025	-	-	
Bijgeleverde lader	-	DC40RA	-	DC40RA	-	DC40RA	-	-	
Max. debiet	1,2 m³/min	1,2 m³/min	1,2 m³/min	1,2 m³/min	1,2 m³/min	1,2 m³/min	1,0 m³/min	1,0 m³/min	
Max. onderdruk	210 mbar	210 mbar	210 mbar	210 mbar	210 mbar	210 mbar	200 mbar	200 mbar	
Stofopvang	Capsule	Capsule	Stofzak	Stofzak	Stofzak	Stofzak	Cycloon-capsule	Cycloon-capsule	
Klikvergrendeling	✓	✓	✓	✓	✓	✓	✓	✓	
Kleur	Turquoise	Turquoise	Zwart	Zwart	Wit	Wit	Zwart	Wit	
Gewicht	1,7 - 2,3 kg	1,7 - 2,3 kg	1,7 - 2,3 kg	1,7 - 2,3 kg	1,7 - 2,3 kg	1,7 - 2,3 kg	1,9 - 2,5 kg	2,2 - 2,8 kg	
Prijs in €	excl. btw	€ 165,00	€ 525,00	€ 159,00	€ 519,00	€ 159,00	€ 519,00	€ 185,00	€ 219,00
	incl. btw	€ 199,65	€ 635,25	€ 192,39	€ 627,99	€ 192,39	€ 627,99	€ 223,85	€ 264,99

**OPTIONELE ACCESSOIRES**

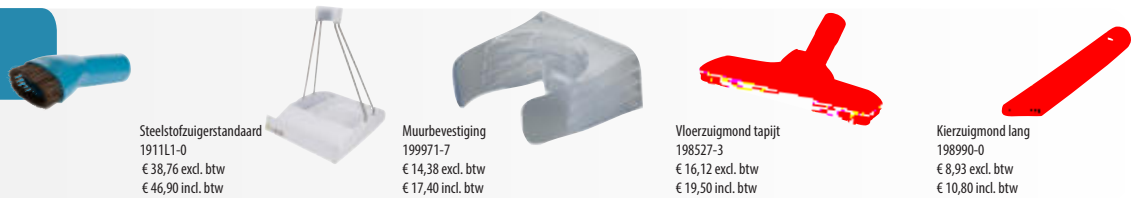

Ronde borstel  
 198553-2  
 € 10,50 excl. btw  
 € 12,71 incl. btw

Stoelstofzuigerstandaard  
 191111-0  
 € 38,76 excl. btw  
 € 46,90 incl. btw

Muurbevestiging  
 199971-7  
 € 14,38 excl. btw  
 € 17,40 incl. btw

Vloerzuigmond tapijt  
 198527-3  
 € 16,12 excl. btw  
 € 19,50 incl. btw

Kierzuigmond lang  
 198990-0  
 € 8,93 excl. btw  
 € 10,80 incl. btw

CLEANING COMBOPACK **CXT**



CLX245SAX1		
Spanning	10,8V	
Meegeleverde accu's	1 x BL1021B	
Lader	DC10SB	
Stoelstofzuiger	CL108FDZW	
Blaas-/ zuigmachine	UB100DZ	
Gereedschapstas	✓	
Prijs in €	excl. btw	€ 229,00
	incl. btw	€ 277,09

ACCU CYCLOONSTOFZUIGER **LXT** **18V LITHIUM-ION**



DCL501Z		
Spanning	18V	
Bijgeleverde accu's	0	
Max. debiet	1,3 m³/min	
Max. onderdruk	66 mbar	
Gewicht	3,1 kg	
Prijs in €	excl. btw	€ 349,00
	incl. btw	€ 422,29

# Technologie



Auto-start wireless system

## Geniet van stofvrij werken met AWS!

Bij het starten van de accu-machine wordt de stofzuiging automatisch geactiveerd d.m.v. een Bluetooth verbinding. Wanneer het verbonden toestel uitgeschakeld wordt, gaat de stofzuiger weer in stand-by modus. Sommige accustofzuigers zoals VC009 of DVC867 hebben AWS reeds standaard ingebouwd en kunnen dus rechtstreeks communiceren met AWS-compatibele gereedschappen.

Via de optionele adapter WUT02U kunnen nu ook stofzuigers op netstroom draadloos aangestuurd worden, ongeacht het merk. De enige vereiste is dat de stofzuiger met een startautomatiek uitgerust is.

AWS-compatibele stofzuiger



DVC867L



Stofzuiger met startautomatiek



Adapter WUT02U 199773-1  
€ 249,34 excl. btw  
€ 301,70 incl. btw



Bluetooth unit 198900-7  
€ 65,12 excl. btw  
€ 78,80 incl. btw

ACCU BLAAS- EN ZUIGMACHINE



**PROMO**  
**GRATIS**  
BL 4040F  
Actievoorzwaarden zie laatste pagina  
(Enkel UB002GZ01)



DUB186ZX1

### UB002G

- Hoger debiet dankzij een verbeterde luchtinlaat.
- Standaard geleverd met korte en lange blaaspijp.

UB002GZ01

BLAAS- EN ZUIGMACHINE 230V



Multifunctionele schakelaar met snelheidsinstelling

### UB1103

Vermogen	600 W	
Max. luchtsnelheid	91 m/s	
Max. debiet	4,1 m³/min	
Gewicht	2,0 kg	
Prijs in €	excl. btw	€ 159,00
	incl. btw	€ 192,39

	UB100DZ	UB101DZ	DUB186ZX1	UB002GZ01	
Spanning	10,8V	10,8V	18V	36V (40Vmax)	
Bijgeleverde accu's	-	-	-	-	
Bijgeleverde blaasmonden	korte blaasmond	lange blaasmond	korte en lange blaasmond	korte en lange blaasmond	
Blaaskracht	1,8 N	1,6 N	2,5 N	3,2 N	
Max. luchtsnelheid	75 m/s	65 m/s	68 m/s	99 m/s	
Max. debiet	2,6 m³/min	2,6 m³/min	3,2 m³/min	3,6 m³/min	
Gewicht	1,4 - 1,9kg	1,4 - 1,9 kg	1,6 - 2,1 kg	2,0 - 3,5 kg	
Prijs in €	excl. btw	€ 95,00	€ 65,29	€ 70,25	€ 90,08
	incl. btw	€ 114,95	€ 79,00	€ 85,00	€ 109,00

ACCU RUGGEDRAGEN STOFZUIGERS



DVC660

DVC665



DVC660  
Uitvoering speciaal voor schoonmaak, geleverd met diverse accessoires.

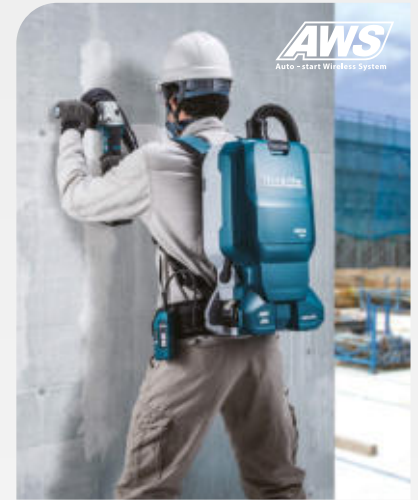

DVC665  
Uitvoering voor stofafzuiging in combinatie met machines.



**HEPA-filter**

Als hoofdfilter wordt een HEPA-filter gebruikt die zeer fijne stofdeeltjes effectief tegenhoudt. De filter kan tot 99,97 % van de deeltjes tussen 0,3 en 1 µm filteren, waardoor de uitgeblazen lucht zeer zuiver is.



**Filterreiniging**

Door de trillingen van het stappen of het manueel indrukken van de hendel wordt het fijn stof van de papierfilter geschud. Daardoor blijft de zuigkracht langer optimaal bij het opzuigen van fijn stof.



**DVC265ZXU DVC261ZX11 DVC660Z DVC665ZX1U**

Spanning	2 x 18 V	2 x 18 V	2 x 18 V	2 x 18 V	
Max. debiet	1,8-2,2 m³/min	1,8-2,2 m³/min	1,8-2,2 m³/min	1,8-2,2 m³/min	
Max. onderdruk	110 mbar	110 mbar	110 mbar	110 mbar	
Uitvoering	Stofafzuiging machines	Schoonmaak	Schoonmaak	Stofafzuiging machines	
Capaciteit stofzak	2 l	2 l	6 l	6 l	
AWS	✓	-	-	✓	
Gewicht	3,9 kg	3,8 kg	6,1 kg	6,1 kg	
Prijs in €	excl. btw	€ 329,00	€ 309,00	€ 329,00	€ 369,00
	incl. btw	€ 398,09	€ 373,89	€ 398,09	€ 446,49

ACCU RUGGEDRAGEN STOFZUIGERS



VC011G



VC008G



VC009G

**VC008G-VC009G**

- Hogere zuigkracht dankzij de 40Vmax accutechnologie
- Geluidsarm door een hertekend design van de luchtuitlaat en gebruik van geluidsabsorberend materiaal.
- VC008GZ wordt standaard geleverd met accessoires voor schoonmaakt toepassingen.
- VC009GZ01 wordt geleverd met twee zuigslangen en hulpstukken voor stofafzuiging in combinatie met machines.

**VC011G**

- Verhoogde autonomie dankzij 2 x XGT accu's parallel
- Werktijd met 2 x BL4050F: tot 260 min (min vermogen) en 40 min (max vermogen).
- Hoog luchtdebiet en hoge zuigkracht
- Stille werking
- Automatisch zelfreinigende filter
- Zeer comfortabel harnas

ACCU NIET INBEGREPEN!



VC011G  
Zeer comfortabel harnas



VC011GZ

**VC008GZ09 VC009GZ01 VC011GZ**

Spanning	36 V (40Vmax)	36 V (40Vmax)	36 V (40Vmax)	
Max. debiet	2,4 m³/min	1,9 m³/min	2,4 m³/min	
Max. onderdruk	180 mbar	180 mbar	200 mbar	
Uitvoering	Schoonmaak	Stofafzuiging machines	Schoonmaak	
Capaciteit stofzak	2,0 l	2,0 l	6,0 l	
AWS	-	✓	-	
Gewicht	4,1 - 5,3 kg	4,1 - 5,3 kg	6,4 - 9,5 kg	
Prijs in €	excl. btw	€ 369,00	€ 385,00	€ 479,00
	incl. btw	€ 446,49	€ 465,85	€ 579,59

**PROMO**  
GRATIS BL4040F  
Actievoorwaarden zie laatste pagina

ACCU RECHTOPSTAANDE STOFZUIGER

XGT **40V** LITHIUM max **18V + 18V** **36V**

**DVC560 - VC010G**

- Zeer wendbare alles-in-één stofzuiger (geen netsnoer of zuigslang)
- Hoge stofopname door de combinatie van roterende borstel en stofzuigsysteem, ideaal voor hoogpollige en laagpollige tapijten. Telescopische aluminium handgreep



Instelbare hoogte van de borstel

Geïntegreerde aluminium pijp om moeilijk bereikbare plaatsen te reinigen

**PROMO**  
**GRATIS**  
BL 4040F  
Actievoorwaarden zie laatste pagina

(Enkel VC010GZ)



VC010GZ

DVC560Z

**VC010G**

- Verhoogde stofopname
- Breder vloerborstel
- 5-traps hoogteverstelling van de borstelrol
- Vloerborstel met zeer laag profiel



De behuizing kan tot 90° schuiven om gemakkelijk onder meubilair te stofzuigen.



	DVC560Z	VC010GZ
Spanning	2x 18V	36V (40Vmax)
Bijgeleverde accu's	-	-
Max. debiet	1,9 m <sup>3</sup> /min	1,8 m <sup>3</sup> /min
Max. onderdruk	120 mbar	150 mbar
Gewicht	8,3 - 9,0 kg	8,0 - 9,2 kg
Prijs in €	excl. btw	€ 459,00
	incl. btw	€ 555,39
Prijs in €	excl. btw	€ 629,00
	incl. btw	€ 761,09

ACCU COMPACTE STOFZUIGER

**12V max** LITHIUM-ION **18V** LITHIUM-ION



DCL184Z

IDEAAL VOOR DE AUTO

MET BLAASFUNCTIE

INCLUSIEF ACCESSOIRES

	CL121DZJ	DCL184Z
Spanning	10,8V	18V
Bijgeleverde accu's	-	-
Lader	-	-
Max. debiet	1,3 m <sup>3</sup> /min	1,3 m <sup>3</sup> /min
Max. onderdruk	44 mbar	47 mbar
Gewicht	1,7	2,1 kg
Prijs in €	excl. btw	€ 135,00
	incl. btw	€ 163,35
Prijs in €	excl. btw	€ 119,00
	incl. btw	€ 143,99



Zuigmond voor matten



Zuigmond voor zetels

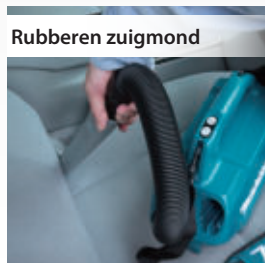

Rubberen zuigmond



Zachte borstel

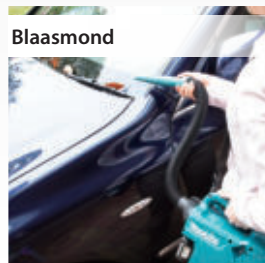

Blaasmond

ACCU COMPACTE STOFZUIGER



**PROMO**  
**GRATIS**  
 BL4040F  
 Actievoorwaarden zie laatste pagina

Enkel VC013G/  
 VC014G

Inclusief filter voor nat gebruik en draagriem, vloerzuigmond & kierzuigmond



DVC750LZX3

**VC013G/VC014G**

- Hoge zuigkracht, traploos regelbaar
- Voor nat & droog gebruik
- VC013G: met AWS voor aansluiting op power tools
- VC014G: versie voor schoonmaak
- Compatibel met fleecestofzakken voor stofafzuiging op gereedschap en papieren stofzakken voor algemene schoonmaak
- HEPA-filter voor hoge filtratiegraad



VC013GLZ03

DVC750LZX3:  
 Inclusief filter voor nat gebruik



VC014GLZ



VC013G



VC014G

**NIEUW**

	DVC750LZX3	VC013GLZ03	VC014GLZ
Spanning	18V	36V (40Vmax)	36V (40Vmax)
Bijgeleverde accu's	-	-	-
Bijgeleverde lader	-	-	-
Max. debiet	1,4 m <sup>3</sup> /min	2,0 m <sup>3</sup> /min	2,0 m <sup>3</sup> /min
Max. onderdruk	64 mbar	150 mbar	150 mbar
Uitvoering	Schoonmaak	Stofafzuiging	Schoonmaak
AWS	-	✓ (excl. Bluetooth unit)	-
Inhoud tank	7,5 l	7,5 l	7,5 l
Compatibel met stofzak	-	✓	✓
Gewicht	4,2 kg	5,3 kg	5,3 kg
Nat/ droog	✓	✓	✓
Prijs in €	excl. btw	€ 225,00	€ 285,00
	incl. btw	€ 272,25	€ 344,85

**OPTIONELE ACCESSOIRES**

1915T3-6



**Fleece stofzakken (10 st.)**  
 voor stofafzuiging  
 € 27,69 excl. btw  
 € 33,50 incl. btw

1915W5-3



**Papieren stofzak (10 st.)**  
 voor schoonmaak  
 € 24,38 excl. btw  
 € 29,50 incl. btw

1915G5-1

(ENKEL VOOR VC013G/VC014G)



**set wielen (4 st.)**  
 € 25,04 excl. btw  
 € 30,30 incl. btw

**DRC200**

- Verschillende sensoren voor obstakel- en grensdetectie
- Patroonmodus voor grote vloeroppervlakken met weinig obstakels, zoals een magazijn of een lange gang
- Willekeurige modus voor vloeroppervlakken met veel obstakels, zoals in een kantoor.
- Door middel van grenstape kan de gebruiker de zone afbakenen waarbinnen de robot mag werken.
- Modi "alleen borstelen" of "stofzuigen + borstelen"
- Bediening op het toestel zelf of met bijgeleverde afstandsbediening
- Werkt op één 18 V accu of twee in parallel. De accu's moeten uit het toestel verwijderd worden om op te laden.



DRC200PTJ

OPPERVLAKTE  
TOT 500 m<sup>2</sup>

**Patroonmodus**

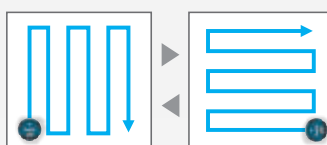

**Willekeurige modus**

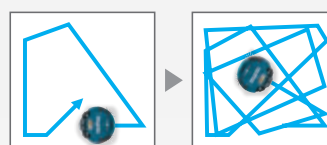

OPPERVLAKTE  
TOT 600 m<sup>2</sup>



DRC300Z

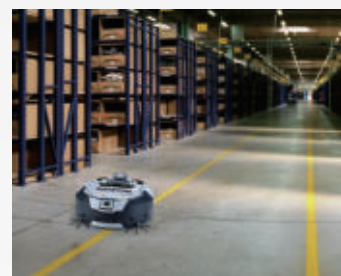

De camera maakt beelden van het plafond ter ondersteuning van de navigatie



**DRC300**

- Kan ruimtes in kaart brengen door gebruik te maken van LiDAR module en beeldcamera. Tot 5 ruimtes kunnen in het geheugen bewaard worden. Dankzij de intelligente positiebepaling kan een ruimte efficiënter gereinigd worden en kan de machine ook automatisch terugkeren naar het beginpunt
- Verschillende sensoren voor obstakel- en grensdetectie
- Modi "alleen borstelen" of "stofzuigen + borstelen"
- Bediening op het toestel zelf, met de afstandsbediening of met de smartphone app (Wifi verbinding)
- Via de smartphone app kunnen de bewaarde kaarten weergegeven en geoptimaliseerd worden (bv. het definiëren van verboden zones) en kan ook schoonmaakstatus en -historiek gecontroleerd worden
- Werkt op één 18 V accu of twee in parallel. De accu's moeten uit het toestel verwijderd worden om op te laden.

DRC200Z    DRC200PTJ    DRC300Z

Spanning	18 V (één of 2 in parallel)			
Bijgeleverde accu's	-	2 x BL1850B	-	
Lader	-	DC18RD	-	
Capaciteit opvangbak	2,5 l	2,5 l	3,0 l	
Max. registreerbare oppervlakte	-	-	10000 m <sup>2</sup>	
Max. snelheid	0,3 m/s	0,3 m/s	0,3 m/s	
Navigatie	Willekeurig of vast patroon	Willekeurig of vast patroon	Intelligent op basis van kaart	
LiDAR sensor	-	-	✓	
Camera	-	-	✓	
Configuratie en besturing met app	-	-	✓	
Afbakenen van verboden zones	Tape	Tape	Tape of via app	
Terugkeren naar beginpunt	-	-	✓	
Gewicht	6,8 - 7,8 kg	6,8 - 7,8 kg	9,6 - 10,6 kg	
Prijs in €	excl. btw	€ 915,00	€ 1.179,00	€ 1.899,00
	incl. btw	€ 1.107,15	€ 1.426,59	€ 2.297,79

**WAT BETEKEN L-, M- OF H-KLASSE?**

Stofzuigers voor professioneel gebruik worden volgens EN60335-2-69 ingedeeld in risicoklassen:

**L-klasse** (Low risk) stofzuigers mogen gebruikt worden voor alle stof waarvan de toelaatbare blootstellingswaarde groter is dan  $1 \text{ mg/m}^3$ . Deze stofzuigers laten minder dan 1 % van het opgezogen stof door.

**M-klasse** (Medium risk) stofzuigers mogen gebruikt worden voor alle stof waarvan de toelaatbare blootstellingswaarde groter is dan  $0,1 \text{ mg/m}^3$ . Deze stofzuigers laten minder dan 0,1 % van het opgezogen stof door en voldoen bovendien aan een aantal bijkomende eisen, waaronder permanente debietcontrole en stofarme lediging.

**H-klasse** stofzuigers (High risk) moeten gebruikt worden voor stoffen waarvan de max. blootstellingswaarde  $< 0,1 \text{ mg/m}^3$  bedraagt. Deze stofzuigers laten minder dan 0,005 % van het opgezogen stof door en moeten ook voldoen aan een aantal bijkomende eisen, zoals permanente debietcontrole en stofarme lediging.

Opgelet: stofzuigers zonder aanduiding van de stofklasse volgens EN60335-2-69 bieden geen enkele garantie op het vlak van persoonlijke veiligheid en zijn derhalve niet geschikt voor professioneel gebruik.

## ACCU STOFZUIGERS L-KLASSE XGT



VC007GL, VC006GM: dubbel filtersysteem met automatisch zelfreinigende filter, zonder zuigkrachtonderbreking



- Accu stofzuiger met hoge zuigkracht, vergelijkbaar met model op netstroom
- Stofklasse L, met HEPA-filter
- Nat en droog gebruik, uitgerust met waterniveausensor en waterafvoer
- Automatisch zelfreinigende filter met dubbel filtersysteem
- Inclusief slang 28 mm en 38 mm, gebogen buis en vloerzuigmond
- AWS: de stofzuiger kan automatisch aangestuurd worden door AWS-compatibele powertools

**PROMO**  
**GRATIS**  
BL 4040F  
Actievoorwaarden zie laatste pagina

**VC007GLZ01**

Spanning	72 V (80Vmax)	
Bijgeleverde accu's	-	
Lader	-	
Kuipvolume	40 l	
Type	nat/droog	
Filterklasse	L (HEPA)	
Max. debiet (38 mm slang)	3,7 m <sup>3</sup> /min	
Max. debiet (28 mm slang)	2,0 m <sup>3</sup> /min	
Max. onderdruk	180 mbar	
AWS	✓	
Gewicht	18,3 - 20,7 kg	
Prijs in €	excl. btw	€ 1.239,00
	incl. btw	€ 1.499,19

## ACCU STOFZUIGERS M-KLASSE XGT



De VG006GM heeft een instelling van de slangdiameter en waarschuwingszoemer voor te lage luchtstroom.



**PROMO**  
**GRATIS**  
BL 4040F  
Actievoorwaarden zie laatste pagina



- Accu stofzuiger met hoge zuigkracht, vergelijkbaar met model op netstroom
- Stofklasse M
- Nat en droog gebruik, uitgerust met waterniveausensor en waterafvoer
- Automatisch zelfreinigende filter met dubbel filtersysteem
- Inclusief slang 28 mm en 38 mm, gebogen buis en vloerzuigmond
- AWS: de stofzuiger kan automatisch aangestuurd worden door AWS-compatibele powertools

**VC006GMZ01**

Spanning	72 V (80Vmax)	
Bijgeleverde accu's	-	
Lader	-	
Kuipvolume	40 l	
Type	nat/droog	
Filterklasse	M	
Max. debiet (38 mm slang)	3,7 m <sup>3</sup> /min	
Max. debiet (28 mm slang)	2,0 m <sup>3</sup> /min	
Max. onderdruk	180 mbar	
AWS	✓	
Gewicht	18,4 - 20,8 kg	
Prijs in €	excl. btw	€ 1.299,00
	incl. btw	€ 1.571,79

ACCU STOFZUIGERS L-KLASSE LXT



	DVC150LZ	DVC155LZX2	DVC867LZX4	DVC157LZX3	
Spanning	2 x 18V / 230V	2 x 18V	2 x 18V	2 x 18V	
Bijgeleverde accu	-	-	-	-	
Kuipvolume	15 l	15 l	8 l	15 l	
Type	Nat & Droog	Nat & Droog	Droog	Droog	
Filter	Textielfilter	Textielfilter	HEPA	HEPA	
Max. debiet	2,1 / 3,6 m <sup>3</sup> /min	2,1 m <sup>3</sup> /min	2,4 m <sup>3</sup> /min	2,4 m <sup>3</sup> /min	
Max. onderdruk	90 / 240 mbar	110 mbar	110 mbar	110 mbar	
AWS	-	-	✓	✓	
Gewicht	8,9 kg	7,9 kg	7,8 kg	8,0 kg	
Prijs in €	excl. btw	€ 589,00	€ 449,00	€ 569,00	€ 599,00
	incl. btw	€ 712,69	€ 543,29	€ 688,49	€ 724,79

ACCU STOFZUIGERS L-KLASSE XGT



**PROMO**  
**GRATIS**  
 BL 4040F  
 Actievoorwaarden zie laatste pagina



- Voeding met twee 40Vmax accu's in parallel.
- Hoge zuigkracht dankzij hoger vermogen en verbeterde koeling.
- Met telescopische steel (VC001G/VC003G/VC005G)
- Vloerborstel met laag profiel en verstelling voor harde vloer of tapijt (VC001G/VC003G/VC005G).
- VC005G: hoge wendbaarheid en stabiliteit door extra grote wielen achteraan.

**Toepassing:**

- VC001G / VC003G: voor algemeen droog en nat gebruik (schoonmaak).
- VC002G/VC004G: ideaal voor stofafzuiging van machines (met HEPA filter en AWS).
- VC005G: voor algemeen droog gebruik (schoonmaak).

	VC001GLZ	VC003GLZ	VC002GLZ01	VC004GLZ01	VC005GLZ
Spanning	36 V (40Vmax)	36 V (40Vmax)	36 V (40Vmax)	36 V (40Vmax)	36 V (40Vmax)
Bijgeleverde accu's	-	-	-	-	-
Type	Droog/Nat	Droog/Nat	Droog	Droog	Droog
Capaciteit	8 l	15 l	8 l	15 l	8 l
Max. debiet	3,2 m <sup>3</sup> /min	3,2 m <sup>3</sup> /min	1,8 m <sup>3</sup> /min	1,8 m <sup>3</sup> /min	2,8 m <sup>3</sup> /min
Max. onderdruk	230 mbar	230 mbar	230 mbar	230 mbar	230 mbar
Filter	Textielfilter	Textielfilter	HEPA	HEPA	Textielfilter
AWS	-	-	✓	✓	-
Gewicht	8,1 - 10 kg	8,1 - 10 kg	8,3 - 10,2 kg	8,3 - 10,2 kg	7,9 - 9,8 kg
Prijs in €	excl. btw	€ 479,00	€ 499,00	€ 619,00	€ 519,00
	incl. btw	€ 579,59	€ 603,79	€ 748,99	€ 627,99

STOFZUIGERS L-KLASSE



	VC2000L	VC2012L	VC2512L	VC3011L	VC3012L	VC2510LX1	VC3210LX1	VC4210LX
Nominaal vermogen	1000 W	1100 W	1100 W	1000 W	1200 W	1050 W	1050 W	1200 W
Max. debiet	3,6 m³/min	3,6 m³/min	3,6 m³/min	3,6 m³/min	3,7 m³/min	3,5 m³/min	3,5 m³/min	4,5 m³/min
Max. onderdruk	210 mbar	210 mbar	210 mbar	210 mbar	230 mbar	220 mbar	220 mbar	250 mbar
Bruto kuipvolume	20 l	19 l	23 l	30 l	30 l	32 l	40 l	42 l
Automatische filterreiniging zonder zuigkrachtonderbreking	-	-	-	-	-	-	-	✓
Gewicht	7,5 kg	7,3 kg	6,3 kg	10,5 kg	10 kg	10,5 kg	14,5 kg	15 kg
Prijs in €	excl. btw	€ 175,00	€ 239,00	€ 205,00	€ 269,00	€ 449,00	€ 469,00	€ 669,00
	incl. btw	€ 211,75	€ 289,19	€ 248,05	€ 325,49	€ 543,29	€ 567,49	€ 809,49

STOFZUIGERS M-KLASSE



	VC2211MX1	VC3012M	VC3211MX1	VC4210MX	
Nominaal vermogen	1050 W	1200 W	1050 W	1200 W	
Max. debiet	3,5 m³/min	3,7 m³/min	3,5 m³/min	4,5 m³/min	
Max. onderdruk	220 mbar	230 mbar	220 mbar	250 mbar	
Bruto kuipvolume	22 l	30 l	40 l	42 l	
Automatische filterreiniging zonder zuigkrachtonderbreking	✓	-	✓	✓	
Gewicht	16,3 kg	10 kg	16,9 kg	15 kg	
Prijs in €	excl. btw	€ 749,00	€ 569,00	€ 799,00	€ 759,00
	incl. btw	€ 906,29	€ 688,49	€ 966,79	€ 918,39

STOFZUIGERS H-KLASSE

	VC3211HX1	
Nominaal vermogen	1050 W	
Max. debiet	3,5 m³/min	
Max. onderdruk	220 mbar	
Bruto kuipvolume	40 l	
Automatische filterreiniging zonder zuigkrachtonderbreking	✓	
Gewicht	16,9 kg	
Prijs in €	excl. btw	€ 835,00
	incl. btw	€ 1.010,35



# Accu schrob- en polijstmachine 40Vmax PS001G

XGT

XGT  
40Vmax

BL  
MOTOR

XPT  
EXTREME PROTECTION TECHNOLOGY

De PS001G is een zeer veelzijdige schrob- en polijstmachine voor zowel binnen- als buitengebruik. De machine kan uitgerust worden met een borstel of pad om te reinigen, of een pad voor het aanbrengen van was en het polijsten van oppervlakken. Verschillende borstels en pads zijn beschikbaar voor een groot aantal toepassingen. Door zijn compact formaat en uitstekende wendbaarheid is de machine ideaal voor het werken in kleine ruimten zoals badkamers, douches, keukens en terrassen.



**PROMO**  
**GRATIS**  
BL4040F  
Actievoorwaarden zie laatste pagina

Drie snelheden.  
Waarschuwinglampje voor lage accucapaciteit.

De beschermkap voorkomt dat schoonmaakmiddelen zich aan de accu zouden hechten.

Verstelbaar handvat met een speciale vorm om gemakkelijk druk te kunnen uitoefenen op de borstel.

Efficiënte brushless motor met constante snelheidsregeling.

XPT (Extreme Protection Technology): goede bescherming tegen indringing van water - op niveau van IPX4.

Verlichting van het werkgebied met twee LED's.

De beschermkap voorkomt spatten. Deze kan ook verwijderd worden om dicht tot tegen wanden of in groeven te kunnen schuren.

De flexibele kop volgt het oppervlak perfect waardoor de schijf zeer stabiel draait. Indien gewenst kan de kop ook vastgezet worden met twee hendels.



Telescopische steel met een bereik van 1081 tot 1435 mm.

De borstel kan vastgezet en losgemaakt worden zonder deze te moeten aanraken.



**Vastzetten:** de kop op de borstel plaatsen en vooruit laten draaien.



**Losmaken:** op de borstel duwen en even achteruit laten draaien.

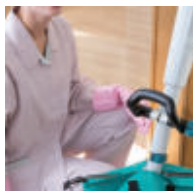

**Waterbestendige tas**  
Geschikt om vochtige accessoires op te bergen.  
1915D1-8  
€ 19,92 excl.  
€ 24,10 incl.

**ACCESSOIRES**

scan hier voor een totaaloverzicht

## Reinigen & Polijsten



		PS001GZ
Spanning		36 V (40Vmax)
Onbelast toerental		150 / 350 / 600 mm <sup>-1</sup>
Bijgeleverde accu's/lader		-
Diameter borstel		190 mm
Diameter/dikte pad		200 mm / 25 mm
Lengte		1081 - 1435 mm
Automatische watertoevoer		Neen
Gewicht (BL4020-BL4080F)		4,4 kg - 5,6 kg
Prijs in €	excl. btw	€ 685,00
	incl. btw	€ 828,85

# Accuveegmachine 40Vmax VS001G

XGT  
40V<sup>Li-ion</sup>  
max

BL  
MOTOR

XPT  
EXTREME PROTECTION TECHNOLOGY



Met de VS001G introduceert Makita een zeer veelzijdige accuveegmachine voor zowel binnen- als buitengebruik. De machine kan zowel fijn stof als ook grover vuil opvangen. Met een werkbreedte van 480 mm (650 mm met zijborstel) is deze efficiënt in te zetten in grotere ruimten en ook op verharde zones in open lucht, maar tegelijkertijd is de machine ook zeer wendbaar en compact.

**PROMO**  
**GRATIS**  
BL4040F  
Actievoorwaarden  
zie laatste pagina



## De krachtpatser die alles opruimt

- De 40Vmax technologie garandeert een hoog vermogen, compacte afmetingen en snelle laadtijden.
- De machine maakt gebruik van een BL motor voor de aandrijving van de hoofdborstels en de zijborstel, een BL motor voor het afzuigsysteem en een derde motor voor het elektrisch schoonmaken van de stoffilter door vibratie.
- Twee borstels die tegen elkaar indraaien nemen zowel het fijnstof op als grover afval op zoals zelfs 500-ml PET flesjes.
- De zijborstel aan de rechtse kant laat toe tot tegen een wand aan te reinigen.
- Het afzuigsysteem met HEPA filter houdt fijnstof tegen.
- De hoogte van zowel de hoofdborstel als zijborstel kan zeer gemakkelijk met een draaiknop ingesteld worden, perfect aangepast aan elke toepassing.

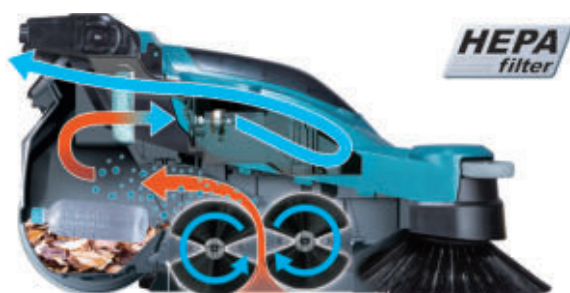

## Perfekte controle

- Twee snelheden voor de hoofdborstels onderaan en zijborstel. De lage snelheid maakt de machine extra stil vergroot de autonomie.
- Afzonderlijk inschakelbare zijborstel.
- Afzonderlijk inschakelbare stofafzuiging.
- Activatie van de elektrische filterreiniging.
- Inschakelbare LED verlichting vooraan.

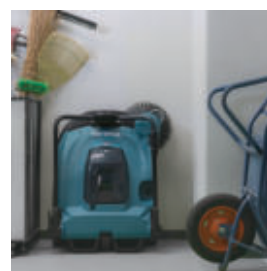

Werkt met één 40Vmax accu, het plaatsen van een tweede vergroot de autonomie. De overschakeling gebeurt automatisch.



Optioneel: multi-adaptor set (1913F5-2) voor het bevestigen van een MACPAC of PDC. De voeding via een PDC vergroot de autonomie.



Optioneel: opvangzak (1913F7-8) met capaciteit van 47 l, ideaal voor grover vuil dat veel plaats inneemt zoals bladeren.

## Gemakkelijk te transporteren en op te bergen

- Door het lage gewicht, de opvouwbare duwbeugel en de grote handgreep vooraan is de machine gemakkelijk te transporteren.
- Met een werkbreedte van 480 mm (650 mm met zijborstel) is de machine ook effectief in grotere ruimten maar kan bijvoorbeeld toch ook nog door een deur van 800 mm.
- De machine kan plaatsbesparend verticaal gestockeerd worden.

### VS001GZ

Spanning	36 V (40Vmax)	
Werkbreedte	480 mm	
Werkbreedte met zijborstel	650 mm	
Capaciteit (stapsnelheid 4 km/u)	2600 m <sup>2</sup> /u	
Inhoud standaard opvangbox	24 l	
Inhoud opvangzak (optioneel)	47 l	
Werktijd in vermogenstand 1-2 (accu 2x BL4080F)	480/200 min	
Afmetingen (opgevouwen duwbeugel)	830 x 677 x 467 mm	
Gewicht	29.9 - 33.1 kg	
Prijs in €	excl. btw	€ 1.799,00
	incl. btw	€ 2.176,79

BOORHAMERS SDS-PLUS 2 FUNCTIES



HR1841FJ



HR2800

	HR1841FJ	HR2800	
Nominaal vermogen	470 W	800 W	
Slagenergie	1,4 J	2,4 J	
Max. Ø beton	18 mm	26 mm	
AVT	✓	-	
Vibratieniveau hamerboren	7,5 m/s <sup>2</sup>	15,5 m/s <sup>2</sup>	
Gewicht	2,5 kg	2,8 kg	
Prijs in €	excl. btw	€ 169,00	€ 309,00
	incl. btw	€ 204,49	€ 373,89

COMBIHAMERS SDS-PLUS 3 FUNCTIES



HR2470



HR2630X7

Inclusief automatische boorkop bij HR2630X7



HR2631FT12

- HR2670/HR2670FTX2**
- De krachtige 800 W motor levert 3,0 J slagenergie
  - Hoogste boorsnelheid in zijn klasse
  - Verhoogde duurzaamheid door herziening van de mechaniek
  - HR2670FTX2: met verwisselbare boorkop en LED licht.

Inclusief Boor- en beitelset 17 stuks bij HR2670FTX2 en HR2631FT12 t.w.v. € 49,50



	HR2470	HR2630X7	HR2670	HR2670FTX2	HR2631FT12	HR2811FT
Nominaal vermogen	780 W	800 W	800 W	800 W	800 W	800 W
Slagenergie	2,4 J	2,4 J	3,0 J	3,0 J	2,4 J	2,9 J
Max. Ø beton	24 mm	26 mm	26 mm	26 mm	26 mm	28 mm
AVT	-	-	-	-	✓	-
Vibratieniveau hamerboren	15,5 m/s <sup>2</sup>	15 m/s <sup>2</sup>	16,1 m/s <sup>2</sup>	15,7 m/s <sup>2</sup>	11,5 m/s <sup>2</sup>	15 m/s <sup>2</sup>
Verwisselbare boorkop	-	-	-	✓	✓	✓
Gewicht	2,9 - 3,3 kg	2,8 - 3,3 kg	2,9 - 3,4 kg	2,9 - 3,4 kg	2,9 kg	3,6 - 3,9 kg
Prijs in €	excl. btw	€ 185,00	€ 199,00	€ 249,00	€ 299,00	€ 389,00
	incl. btw	€ 223,85	€ 240,79	€ 180,29	€ 301,29	€ 361,79

COMBIHAMERS SDS-PLUS MET STOFZUIGING



HR2653TX12

Inclusief stofzuigingsunit DX11 bij HR3012FCWJ



DX11



HR3012FCWJ

Inclusief Boor- en beitelset 17 stuks bij HR2653TX12 t.w.v. € 49,50



	HR2653TX12	HR3012FCWJ	
Nominaal vermogen	800 W	1050 W	
Slagenergie	2,2 J	3,9 J	
Max. Ø beton	26 mm	30 mm	
AVT	✓	✓	
Vibratieniveau hamerboren	11,5 m/s <sup>2</sup>	9,5 m/s <sup>2</sup>	
Gewicht	4,2 kg	4,4 kg	
Prijs in €	excl. btw	€ 319,00	€ 479,00
	incl. btw	€ 385,99	€ 579,59

COMBIHAMERS SDS-PLUS



HR3210FCT

**INCLUSIEF**  
1 automatische  
boorkop (194568-7)  
bij HR3210FCT



HR3210FCT:  
met anti-vibratie  
handgreep

	HR3200C	HR3210FCT
Nominaal vermogen	850 W	850 W
Slagenergie	5,1 J	4,9 J
Max. Ø beton	32 mm	32 mm
AVT	-	✓
Vibratieniveau hamerboren	18 m/s <sup>2</sup>	10 m/s <sup>2</sup>
Gewicht	4,8 kg	5,4 kg
Prijs in €	excl. btw	€ 519,00
	incl. btw	€ 627,99

COMBIHAMERS SDS-MAX



HR5212C



HR4013CV

CV-modellen  
inclusief  
stofafzuigset

	HR3541FCX	HR4013C	HR4013CV	HR4511C	HR5212C
Nominaal vermogen	850 W	1100 W	1100 W	1350 W	1500 W
Slagenergie	5,7 J	8,0 J	8,0 J	9,4 J	18,9 J
Max Ø beton	35 mm	40 mm	40 mm	45 mm	52 mm
AVT	✓	✓	✓	✓	✓
Vibratieniveau hamerboren	11 m/s <sup>2</sup>	5,0 m/s <sup>2</sup>	5,0 m/s <sup>2</sup>	7,5 m/s <sup>2</sup>	12,5 m/s <sup>2</sup>
Gewicht	5,6 kg	6,8 kg	6,8 kg	8,8 kg	12,1 kg
Prijs in €	excl. btw	€ 649,00	€ 679,00	€ 785,00	€ 805,00
	incl. btw	€ 785,29	€ 821,59	€ 949,85	€ 974,09

STOFAFZUIGSET VOOR BOOR-EN BREEKHAMERS

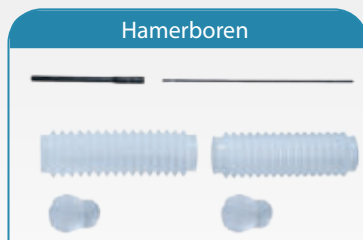

	199142-6	195866-2	196858-4
	HR4013C	HR4511C	HR5212C
Prijs in €	excl. btw	€ 101,32	€ 110,50
	incl. btw	€ 122,60	€ 133,70

BIKHAMERS SDS-PLUS



HK1820

	HK0500	HK1820	
Nominaal vermogen	550 W	550 W	
Slagfrequentie	2000-3500 /min	0-3200 /min	
Slagenergie	1,8 J	3,1 J	
AVT	-	-	
Triaxiale vibratiewaarde (ah)	9,5 m/s <sup>2</sup>	10 m/s <sup>2</sup>	
Gewicht	3,2 kg	3,4 kg	
Prijs in €	excl. btw	€ 339,00	€ 529,00
	incl. btw	€ 410,19	€ 640,09

BREEKHAMERS SDS-MAX



HM1213C

**PROMO**  
gratis 5-delige  
beitelset  
E-20236 bij  
HM0871C



Wist u dat u tijdens de garantieperiode recht hebt op één gratis onderhoudsbeurt? Ontdek er meer over op [www.makita.be](http://www.makita.be)

**AVT**  
ANTI VIBRATION TECHNOLOGY

**SOFT NO LOAD**



HM0871C



HM1214C

	HM0870C	HM0871C	HM1101C	
Nominaal vermogen	1100 W	1100 W	1300 W	
Slagfrequentie	1100-2650 /min	1100-2650 /min	1100-2600 /min	
Slagenergie	7,6 J	8,1 J	11,5 J	
AVT	-	✓	-	
Triax. vibratie beitelen (ah)	11,5 m/s <sup>2</sup>	8 m/s <sup>2</sup>	13,5 m/s <sup>2</sup>	
Gewicht	5,1 kg	5,8 kg	7 kg	
Prijs in €	excl. btw	€ 369,00	€ 455,00	€ 549,00
	incl. btw	€ 446,49	€ 550,55	€ 664,29

	HM1111C	HM1203C	HM1213C	HM1214C	
Nominaal vermogen	1300 W	1510 W	1510 W	1510 W	
Slagfrequentie	1100-2600 /min	950-1900 /min	950-1900 /min	950-1900 /min	
Slagenergie	11,2 J	19,1 J	18,6 J	19,9 J	
AVT	✓	-	✓	✓	
Triax. vibratie beitelen (ah)	8 m/s <sup>2</sup>	15,5 m/s <sup>2</sup>	7 m/s <sup>2</sup>	8 m/s <sup>2</sup>	
Gewicht	7,7 kg	9,7 kg	10,8 kg	12,3 kg	
Prijs in €	excl. btw	€ 599,00	€ 599,00	€ 649,00	€ 799,00
	incl. btw	€ 724,79	€ 724,79	€ 785,29	€ 966,79

STOFAFZUIGING BREEKHAMERS



		199144-2	197168-2
Geschikt voor		Breekhamers SDS-Max	HM1812 / HM1317C
	Prijs in €	excl. btw € 55,87	€ 53,31
	incl. btw	€ 67,60	€ 64,50

**SOFT  
NO LOAD**

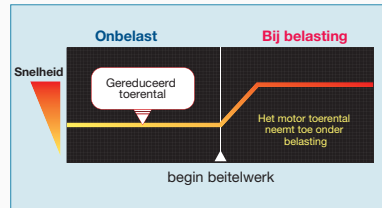

Reduceert automatisch het toerental van de machine om ongewenste trillingen verder te reduceren.

BREEKHAMERS MET ZESKANTOPNAME



**SOFT  
NO LOAD** **AVT**  
ANTI VIBRATION TECHNOLOGY



HM1812

**HM1812:**  
slagenergie 72,8 J



HM1511

**HM1511/HM1512:**  
slagenergie 48,9 J

GRATIS trolley JM00000674 bij HM1812

**HM1511 / HM1512 :**  
Uitzonderlijk laag trillings-niveau door anti-vibratie behuizing, actieve trillingsdemping en de soft-no-load regeling



		HM1317C	HM1511	HM1512	HM1812
Nominaal vermogen		1510 W	1850 W	1850 W	2000 W
Slagfrequentie		730-1450 /min	1300 /min	1300 /min	870 /min
Slagenergie		25 J	48,9 J	48,9 J	72,8 J
AVT		✓	✓	✓	✓
Triax. vibratie beitelen (ah)		8,5 m/s <sup>2</sup>	6,5 m/s <sup>2</sup>	6,5 m/s <sup>2</sup>	6,5 m/s <sup>2</sup>
Opname hex.		30 mm	30 mm	28,6 mm	28,6 mm
Gewicht		17 kg	19,2 kg	20,4 kg	31,3 kg
Prijs in €	excl. btw	€ 1.019,00	€ 1.189,00	€ 1.239,00	€ 1.769,00
	incl. btw	€ 1.232,99	€ 1.438,69	€ 1.499,19	€ 2.140,49

KLOPBOORMACHINES



HP2071FJ

HP1631KSP HP2051FHJ HP2071FJ

	HP1631KSP	HP2051FHJ	HP2071FJ
Nominaal vermogen	710 W	720 W	1010 W
Toerental	0-3200 t.p.m.	0-2900 t.p.m.	0-2900 t.p.m.
Ø Max. staal	13 mm	13 mm	18 mm
Ø Max. hout	30 mm	40 mm	40 mm
Ø Max. steen	16 mm	20 mm	20 mm
Boorkop	1,5-13 mm	1,5-13 mm	1,5-13 mm
Makpac	-	✓	✓
Gewicht	2 kg	2,5 kg	2,6 kg
Prijs in €	excl. btw	€ 135,00	€ 189,00
	incl. btw	€ 163,35	€ 228,69
		€ 235,00	€ 284,35

BOORMACHINES



DP4011

DP4021

DP4011  
Met 2 snelheden

	DP2011	DP4003	DP4011	DP4021
Nominaal vermogen	370 W	750 W	720 W	630 W
Toerental	0-4200 t.p.m.	0-700 t.p.m.	0-2900 t.p.m.	0 - 3000 t.p.m.
Ø Max. staal	6,5 mm	13 mm	13 mm	13 mm
Ø Max. hout	15 mm	38 mm	40 mm	30 mm
Boorkop	0,8-6,5 mm	1,5-13 mm	1,5-13 mm	1,5-13 mm
Gewicht	1,1 kg	2,4 kg	2,3 kg	1,6 kg
Prijs in €	excl. btw	€ 119,00	€ 249,00	€ 189,00
	incl. btw	€ 143,99	€ 301,29	€ 228,69
		€ 99,00	€ 119,79	

DIAMANTKERNBOORMACHINES



DBM131W

DBM131W / DBM230W  
Geleverd met boorstandaard



	DBM131	DBM131W	DBM230W
Nominaal vermogen	1700 W	1700 W	2500 W
Toerental onbelast 1	1100 t.p.m.	1100 t.p.m.	390 t.p.m.
Toerental onbelast 2	2300 t.p.m.	2300 t.p.m.	1040 t.p.m.
Toerental onbelast 3	-	-	1700 t.p.m.
Opname	M18	M18	1-1/4"UNC
Ø Max. beton	132 mm	132 mm	230 mm
Gewicht	6,1 kg	6,1 kg	6,9 kg
Prijs in €	excl. btw	€ 739,00	€ 1.199,00
	incl. btw	€ 894,19	€ 1.450,79
		€ 2.289,00	€ 2.769,69

ACCESSOIRES



Diamantboren

Nieuwe beton diamantkernboren voor nat gebruik.

- Langere levensduur dankzij lasergelaste segmenten.
- Totale lengte verhoogd naar 450mm.
- Snellere boorprestatie dankzij chevron-vormige diamantdeeltjes.

Omschrijving	Best. nr.	Ø	Lengte	Opname	Stuks	Prijs excl. btw	Prijs incl. btw
Diamantkernboor	E-19869	32 mm	450 mm	1-1/4"UNC	1	€ 129,59	€ 156,80
Diamantkernboor	E-19875	42 mm	450 mm	1-1/4"UNC	1	€ 144,46	€ 174,80
Diamantkernboor	E-19881	52 mm	450 mm	1-1/4"UNC	1	€ 164,21	€ 198,70
Diamantkernboor	E-19897	62 mm	450 mm	1-1/4"UNC	1	€ 187,19	€ 226,50
Diamantkernboor	E-19906	68 mm	450 mm	1-1/4"UNC	1	€ 212,81	€ 257,50
Diamantkernboor	E-19912	72 mm	450 mm	1-1/4"UNC	1	€ 220,17	€ 266,40
Diamantkernboor	E-19928	82 mm	450 mm	1-1/4"UNC	1	€ 241,49	€ 292,20
Diamantkernboor	E-19934	92 mm	450 mm	1-1/4"UNC	1	€ 280,00	€ 338,80
Diamantkernboor	E-19940	102 mm	450 mm	1-1/4"UNC	1	€ 286,86	€ 347,10
Diamantkernboor	E-19956	107 mm	450 mm	1-1/4"UNC	1	€ 308,68	€ 373,50
Diamantkernboor	E-19962	112 mm	450 mm	1-1/4"UNC	1	€ 319,92	€ 387,10

Omschrijving	Best. nr.	Ø	Lengte	Opname	Stuks	Prijs excl. btw	Prijs incl. btw
Diamantkernboor	E-19978	117 mm	450 mm	1-1/4"UNC	1	€ 325,21	€ 393,50
Diamantkernboor	E-19984	122 mm	450 mm	1-1/4"UNC	1	€ 342,23	€ 414,10
Diamantkernboor	E-19990	127 mm	450 mm	1-1/4"UNC	1	€ 395,70	€ 478,80
Diamantkernboor	E-20002	132 mm	450 mm	1-1/4"UNC	1	€ 405,29	€ 490,40
Diamantkernboor	E-20018	142 mm	450 mm	1-1/4"UNC	1	€ 421,32	€ 509,80
Diamantkernboor	E-20024	152 mm	450 mm	1-1/4"UNC	1	€ 451,07	€ 545,80
Diamantkernboor	E-20030	162 mm	450 mm	1-1/4"UNC	1	€ 467,60	€ 565,80
Diamantkernboor	E-20046	172 mm	450 mm	1-1/4"UNC	1	€ 544,38	€ 658,70
Diamantkernboor	E-20052	182 mm	450 mm	1-1/4"UNC	1	€ 567,27	€ 686,40
Diamantkernboor	E-20068	202 mm	450 mm	1-1/4"UNC	1	€ 639,83	€ 774,20
Diamantkernboor	E-20074	212 mm	450 mm	1-1/4"UNC	1	€ 794,46	€ 961,30



P-42151

ADAPTER M18 NAAR 1-1/4" UNC  
EXCL. BTW: € 43,88  
INCL. BTW: € 53,10

HAAKSE BOORMACHINES



DA3010FJ

		DA3010FJ
Nominaal vermogen		450 W
Toerental		0-2400 t.p.m.
Ø Max. staal		10 mm
Ø Max. hout		25 mm
Boorkop		1-10 mm
Gewicht		1,6 kg
Prijs in €	excl. btw	€ 269,00
	incl. btw	€ 325,49

KERNBOORMACHINE MET MAGNEETVOET



**HB351/HB501/HB850**

- Compact en relatief licht waardoor de machines gemakkelijk transporteerbaar zijn en on-site ingezet kunnen worden.
- Toevoersysteem voor snijolie
- Krachtige magnetische klem

	HB350	HB500	NIEUW HB351	NIEUW HB501	NIEUW HB850
Nominaal vermogen	1050 W	1150 W	1050 W	1200 W	1800 W
Toerental onbelast 1	450 t.p.m.	350 t.p.m.	790 t.p.m.	450 t.p.m.	170 t.p.m.
Toerental onbelast 2	850 t.p.m.	650 t.p.m.	-	750 t.p.m.	320 t.p.m.
Toerental onbelast 3	-	-	-	-	470 t.p.m.
Ø Max. staal	35 mm	50 mm	35 mm	50 mm	85 mm
Klemkracht magneetvoet	8000 N	9300 N	11000 N	12000 N	22000 N
Opname	3/4" WELDON	3/4" WELDON	3/4" WELDON	3/4" WELDON	3/4" WELDON
Gewicht	11,5 kg	18,5 kg	10,5 kg	17,5 kg	10,5 kg
Prijs in €	excl. btw	€ 729,00	€ 1.349,00	Coming soon!	
	incl. btw	€ 882,09	€ 1.632,29		

MENGRS



UT1600

	UT1400	UT1401	UT1600	
Nominaal vermogen	1150 W	1150 W	1600 W	
Toerental onbelast 1	0-900 t.p.m.	0-400 t.p.m.	0-440 t.p.m.	
Toerental onbelast 2	-	0-730 t.p.m.	0-970 t.p.m.	
Toerental belast max.	0-580 t.p.m.	0-450 t.p.m.	0-580 t.p.m.	
Schroefdraad spindel	M14	M14	M14	
Gewicht	5,2 kg	5,5 kg	7,1 kg	
Prijs in €	excl. btw	€ 319,00	€ 359,00	€ 439,00
	incl. btw	€ 385,99	€ 434,39	€ 531,19

BOORMACHINE / MENGERS



DS4012

Nominaal vermogen	750 W	
Toerental	600 t.p.m.	
Ø Max. staal	13 mm	
Ø Max. hout	36 mm	
Boorkop	2-13 mm	
Gewicht	2,8 kg	
Prijs in €	excl. btw	€ 249,00
	incl. btw	€ 301,29

SCHROEFAUTOMATEN



6843J

	6844	6843J	
Nominaal vermogen	470 W	470 W	
Toerental	3000 t.p.m.	6000 t.p.m.	
Ø gipsplaat Schroef	3,5 - 4,0 mm	3,5 - 4,0 mm	
Schroeflengte	45-75 mm	25-55 mm	
Verpakking	Koffer	Makpac	
Gewicht	2 kg	2 kg	
Prijs in €	excl. btw	€ 399,00	€ 405,00
	incl. btw	€ 482,79	€ 490,05

SCHROEFMACHINES VOOR GIPSPLAAT



FS2500K: met 1/4" Hex bitopname



FS2500



FS2701K

FS2701K: met koppelinstelling (6 stappen)



schroeflintadapter 191L24-0

€ 114,21 excl. btw  
€ 138,20 incl. btw

	FS2300K	FS2500K	FS2701K	FS6300RJX2	
Nominaal vermogen	570 W	570 W	570 W	570 W	
Toerental	0-2500 t.p.m.	0-2500 t.p.m.	0-2500 t.p.m.	0-6000 t.p.m.	
Ø gipsplaat Schroef	5 mm	5 mm	5 mm	5 mm	
Incl. schroeflintadapter	-	-	-	✓	
Gewicht	1,7 kg	1,6 kg	1,7 kg	1,4 kg	
Prijs in €	excl. btw	€ 175,00	€ 215,00	€ 249,00	€ 209,00
	incl. btw	€ 211,75	€ 260,15	€ 301,29	€ 252,89

COMFORTABEL WERKEN MET SUPER JOINT SYSTEM II

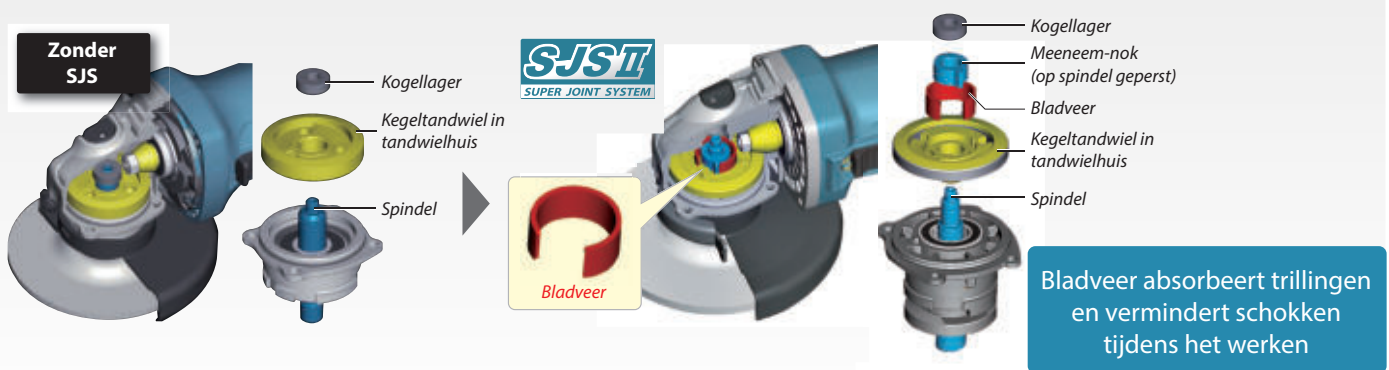

Bladveer absorbeert trillingen en vermindert schokken tijdens het werken

HAAKSE SLIJPERS 125 MM

		GA5034	GA5030RK	GA5030RSP2
Nominaal vermogen		720 W	720 W	720 W
Toerental		11000 t.p.m.	11000 t.p.m.	11000 t.p.m.
Ø schijf		125 mm	125 mm	125 mm
Dodemansschakelaar		✓	-	-
Gewicht		1,9 kg	1,8 kg	1,8 kg
Prijs in €	excl. btw	€ 105,00	€ 85,00	€ 129,00
	incl. btw	€ 127,05	€ 102,85	€ 156,09

HAAKSE SLIJPER 115 MM

		GA4530RK
Nominaal vermogen		720 W
Toerental		11000 t.p.m.
Ø schijf		115 mm
Gewicht		1,8 kg
Prijs in €	excl. btw	€ 89,00
	incl. btw	€ 107,69

HAAKSE SLIJPERS 125 MM

**GA5100**

- Licht en compact, ideaal voor afwerking
- Variabele snelheidsregeling
- Constant toerental en zachte aanloop

**9558HNRGK3:** geleverd met 1 afbraamschijf en 2 diamantschijven

**9558HPGY** is uitgerust met een dodemans-schakelaar: de motor schakelt uit bij loslaten van schakelaar voor verhoogde veiligheid.

		9558HNRGZ	9558HPGY	9558HNRGK3	NIEUW GA5100
Nominaal vermogen		840 W	840 W	840 W	850 W
Toerental		11000 t.p.m.	11000 t.p.m.	11000 t.p.m.	2800 - 11000 t.p.m.
Ø schijf		125 mm	125 mm	125 mm	125 mm
Dodemansschakelaar		-	✓	-	-
Gewicht		2,1 kg	2,1 kg	2,1 kg	2,2 kg
Prijs in €	excl. btw	€ 99,00	€ 99,00	€ 135,00	€ 109,00
	incl. btw	€ 119,79	€ 119,79	€ 163,35	€ 131,89

HAAKSE SLIJPER 125 MM X-LOCK



Snel en veilig schijven bevestigen via een kliksysteem.



GA5080RX03

		GA5080RX03
Nominaal vermogen		1400 W
Toerental		12000 t.p.m.
Ø schijf		125 mm
Verpakking		Makpac
Gewicht		2,5 - 3,6 kg
Prijs in €	excl. btw	€ 199,00
	incl. btw	€ 240,79

HAAKSE SLIJPER 125 MM



GA5021CY

		GA5021C	GA5021CY
Nominaal vermogen		1450 W	1450 W
Toerental		10000 t.p.m.	10000 t.p.m.
Ø schijf		125 mm	125 mm
Dodemansschakelaar		-	✓
Gewicht		3 kg	3 kg
Prijs in €	excl. btw	€ 219,00	€ 219,00
	incl. btw	€ 264,99	€ 264,99

HAAKSE SLIJPER 125 MM



GA5040C



SA5040C

	GA5040RZ	GA5040RKDJ	GA5040C	GA5040CJD	SA5040C	
Nominaal vermogen	1100 W	1100 W	1400 W	1400 W	1400 W	
Toerental	11000 t.p.m.	11000 t.p.m.	2800-11000 t.p.m.	2800-11000 t.p.m.	2000-7800 t.p.m.	
Heropstartbeveiliging	✓	✓	✓	✓	✓	
Mechanische rem	-	-	-	-	-	
Type schakelaar	Schuifschakelaar met vergrendeling	Schuifschakelaar met vergrendeling	Schuifschakelaar met vergrendeling	Schuifschakelaar met vergrendeling	Schuifschakelaar met vergrendeling	
Verpakking	Karton	Makpac	Karton	Makpac	Karton	
Gewicht	2,4 kg	2,4 kg	2,4 kg	2,4 kg	2,2 kg	
Meegeleverde accessoires	-	2 x diamantschijf	-	2 x diamantschijf	-	
Prijs in €	excl. btw	€ 149,00	€ 189,00	€ 189,00	€ 225,00	€ 249,00
	incl. btw	€ 180,29	€ 228,69	€ 228,69	€ 272,25	€ 301,29

HAAKSE SLIJPER 125 MM / 150 MM



9565CR



GA5050R: grote lepelschakelaar + gereedschapsloze beschermkap



9565PCV01

9565PCV01: Antivibratie-handgreep en dodemansschakelaar.



GA6040C



9565CVR



9565HRZ

	GA5050R	9565CR	9565CRX1	9565PCV01	GA6040C	9565HRZ	9565CVR	
Nominaal vermogen	1300 W	1400 W	1400 W	1400 W	1400 W	1100 W	1400 W	
Toerental	11000 t.p.m.	12000 t.p.m.	11000 t.p.m.	2800-11500 t.p.m.	4000-9000 t.p.m.	12000 t.p.m.	2800 - 12000 t.p.m.	
SJS	-	✓	✓	✓	✓	✓	✓	
Ø schijf	125 mm	125 mm	125 mm	125 mm	150 mm	125 mm	125 mm	
Type schakelaar	Lepelschakelaar zonder vergrendeling	Schuifschakelaar met vergrendeling	Schuifschakelaar met vergrendeling	Lepelschakelaar zonder vergrendeling	Schuifschakelaar met vergrendeling	Schuifschakelaar met vergrendeling	Schuifschakelaar met vergrendeling	
Heropstartbeveiliging	✓	✓	✓	-	✓	✓	✓	
Gewicht	2,5 - 2,8 kg	2,4 - 3,5 kg	2,4 - 3,5 kg	2,4 - 3,5 kg	2,5 - 2,9 kg	2,4 - 3,5 kg	2,4 - 3,5 kg	
Prijs in €	excl. btw	€ 149,00	€ 115,00	€ 155,00	€ 165,00	€ 199,00	€ 105,00	€ 139,00
	incl. btw	€ 180,29	€ 139,15	€ 187,55	€ 199,65	€ 240,79	€ 127,05	€ 168,19

10x  
Doorslijpschijven  
in blik



Ref.	Ø (mm)	Dikte (mm)	Ø asgat (mm)	Prijs	
				excl. btw	incl. btw
D-18770-10	125	1,2	22,23	€ 13,88	€ 16,80

HAAKSE SLIJPERS 125 MM 1900W

- Bestand tegen langdurige hoge belasting dankzij verbeterde koeling
- Greepomtrek van slechts 205 mm
- Mechanische rem (GA5091, GA5093, GA5094)
- De AFT functie stopt de motor ogenblikkelijk wanneer de schijf blokkeert



**PROMO**

gratis snelsluitmoer EZYNUT 195354-9

	GA5092X01	GA5090X01	GA5091X01	GA5095X01	GA5094	GA5093X01	
Nominaal vermogen	1900 W	1900 W	1900 W	1900 W	1900 W	1900 W	
Toerental	11500 min <sup>-1</sup>	2800-11500 min <sup>-1</sup>	2800-11500 min <sup>-1</sup>	11500 min <sup>-1</sup>	11500 min <sup>-1</sup>	2800-11500 min <sup>-1</sup>	
Variabel toerental	-	✓	✓	-	-	✓	
Mechanische rem	-	-	✓	-	✓	✓	
Type Schakelaar	Schuifschakelaar	Schuifschakelaar	Schuifschakelaar	Lepelschakelaar	Lepelschakelaar	Lepelschakelaar	
Dodemansschakelaar	-	-	-	✓	✓	✓	
Gewicht	2,6 - 3,8 kg	2,6 - 3,8 kg	2,8 - 4,0 kg	2,7 - 3,8 kg	2,9 - 4,0 kg	2,9 - 4,0 kg	
Prijs in €	excl. btw	€ 199,00	€ 215,00	€ 235,00	€ 209,00	€ 229,00	€ 249,00
	incl. btw	€ 240,79	€ 260,15	€ 284,35	€ 252,89	€ 277,09	€ 301,29

ACCESSOIRES

	Omschrijving	Artikel	Diameter	Dikte	Asgat	Reductiering	Specificatie	Hoogte segment	Verpakkings-eenheid	Prijs excl. btw	Prijs incl. btw
	Doorslijpschijf staal	P-53023	125 mm	1,0 mm	22,23 mm		A60R-BF		1	€ 2,23	€ 2,70
	Doorslijpschijf inox	P-53045	125 mm	1,0 mm	22,23 mm		A60S-BF		1	€ 2,23	€ 2,70
	Doorslijpschijf inox 'Fast cutting'	E-22953	125 mm	0,8 mm	22,23 mm		Z60V-BF		1	€ 2,56	€ 3,10
	Doorslijpschijf inox 'Fast cutting'	E-22953-12	125 mm	0,8 mm	22,23 mm		Z60V-BF		12	€ 30,00	€ 36,30
	Diamantschijf Comet	B-12778	125 mm	2,0 mm	22,23 mm	20 mm		10 mm	1	€ 55,87	€ 67,60
	Doorslijpschijf staal	P-05773	230 mm	2,5 mm	22,23 mm		A30S4-BF		1	€ 3,14	€ 3,80
	Doorslijpschijf inox	E-13764	230 mm	1,9 mm	22,23 mm		A60U-BF		1	€ 5,54	€ 6,70
	Diamantschijf Nebula	B-54025	230 mm	2,4 mm	22,23 mm	20 mm		10 mm	1	€ 48,68	€ 58,90

BORSTELS VOOR SLIJPERS

	Artikel	Diameter	Draaddikte	Draadtype	Opname	Toepassing	Prijs excl. btw	Prijs incl. btw
	D-77453	75	0,3 mm	RVS, gegolfd	M14	Ruwe oppervlakte	€ 8,93	€ 10,80
	D-77497	75	0,3 mm	RVS, geknoopt	M14	Ruwe oppervlakte, snel	€ 11,98	€ 14,50
	D-77512	115	0,3 mm	RVS, gegolfd	M14	Plaatselijke behandeling, recht	€ 10,99	€ 13,30
	D-77562	115	0,3 mm	RVS, gegolfd	M14	Plaatselijke behandeling, gebogen	€ 13,14	€ 15,90
	D-77534	115	0,3 mm	RVS, geknoopt	M14	Hoeken, recht	€ 10,99	€ 13,30
	D-77584	115	0,3 mm	RVS, geknoopt	M14	Hoeken, gebogen	€ 13,14	€ 15,90

HAAKSE SLIJPERS 180 MM



GA7070X1

		GA7050	GA7070X1	GA7070YX1
Nominaal vermogen		2000 W	2800 W	2800 W
Toerental		8500 t.p.m.	8500 t.p.m.	8500 t.p.m.
Dodemansschakelaar		✓	-	✓
Draaibare achterhandgreep		-	✓	✓
Mechanische rem		-	✓	✓
Gewicht		4,5 kg	6,2 - 6,7 kg	6,1 - 6,6 kg
Prijs in €	excl. btw	€ 129,00	€ 299,00	€ 319,00
	incl. btw	€ 156,09	€ 361,79	€ 385,99

HAAKSE SLIJPERS 230 MM



GA9060KD

Incl. diamantschijf



GA9061R

GA9082

		GA9050	GA9060	GA9060KD	GA9082	GA9061R
Nominaal vermogen		2000 W	2200 W	2200 W	2700 W	2200 W
Toerental		6600 t.p.m.	6600 t.p.m.	6600 t.p.m.	6600 t.p.m.	6600 t.p.m.
Soft start		-	-	-	✓	✓
Dodemansschakelaar		✓	✓	✓	-	-
Draaibare achterhandgreep		-	-	-	-	-
Heropstartbeveiliging		-	-	-	-	✓
Gewicht		4,7 kg	5,6 kg	5,6 kg	6,1 kg	5,7 kg
Prijs in €	excl. btw	€ 149,00	€ 169,00	€ 199,00	€ 189,00	€ 229,00
	incl. btw	€ 180,29	€ 204,49	€ 240,79	€ 228,69	€ 277,09

HAAKSE SLIJPERS 230 MM



GA9040RF01

GA9030SF01

GA9070YX1

GA9071YX1:  
Met gesloten handgreep

		GA9030SF01	GA9030RF01	GA9040SF01	GA9040RF01	GA9080X1	GA9070YX1	GA9071YX1
Nominaal vermogen		2400 W	2400 W	2600 W	2600 W	2700 W	2800 W	2800 W
Toerental		6600 t.p.m.	6600 t.p.m.	6600 t.p.m.	6600 t.p.m.	6600 t.p.m.	6600 t.p.m.	6600 t.p.m.
Dodemansschakelaar		✓	-	✓	-	-	✓	✓
Draaibare achterhandgreep		✓	✓	✓	✓	✓	✓	✓
Antivibratie zijhandgreep		✓	✓	✓	✓	-	✓	✓
Soft start		✓	✓	✓	✓	✓	✓	✓
Heropstartbeveiliging		-	✓	-	✓	✓	✓	✓
Mechanische rem		-	-	-	-	-	✓	✓
Gewicht		6,3 kg	6,5 kg	6,7 kg	6,9 kg	6,4 kg	6,3 - 8,5 kg	6,3 - 8,5 kg
Prijs in €	excl. btw	€ 229,00	€ 229,00	€ 239,00	€ 239,00	€ 269,00	€ 339,00	€ 339,00
	incl. btw	€ 277,09	€ 277,09	€ 289,19	€ 289,19	€ 325,49	€ 410,19	€ 410,19

STEMPELSLIJPERS



	GD0600	GD0603	GD0800C	GD0810C	GD0801C	GD0811C	GS5000
Nominaal vermogen	400 W	240 W	750 W	750 W	750 W	750 W	750 W
Toerental	25000 t.p.m.	28000 t.p.m.	7000-28000 t.p.m.	1800-7000 t.p.m.	7000-28000 t.p.m.	1800-7000 t.p.m.	5600 t.p.m.
Ø spantang - bereik	6 mm	6 mm	6-8 mm	6-8 mm	6-8 mm	6-8 mm	20 mm
Ø spantang - inbegrepen	6 mm	6 mm	6 mm	6 mm	6 mm	6 mm	20 mm
Lepelschakelaar	✓	-	-	-	✓	✓	-
Dodemans	-	-	-	-	✓	✓	✓
Gewicht	1,7 kg	0,97 kg	1,7 kg	1,7 kg	1,7 kg	2,0 kg	5,0 kg
Prijs in €	excl. btw	€ 165,00	€ 165,00	€ 305,00	€ 325,00	€ 305,00	€ 455,00
	incl. btw	€ 199,65	€ 199,65	€ 369,05	€ 393,25	€ 369,05	€ 550,55



COMBOPACK SLIJPERS



		DK0047GX1
Haakse slijper 230 mm		GA9060
Haakse slijper 125 mm		9558HNRG
Diamantschijf		2 x Diamak DS
Synthetische koffer		✓
Prijs in €	excl. btw	€ 299,00
	incl. btw	€ 361,79

COMBOPACK SCHUURMACHINE + STOFZUIGER

		DK6525
Schuurmachine		BO6050J
Stofzuiger		VC2510LX1
Prijs in €	excl. btw	€ 719,00
	incl. btw	€ 869,99

METAALAFKORTMACHINES

**LC1230N**

- Inclusief HM zaagblad
- verstekhoek instelbaar op 45°



LC1230N

	LW1400X	LC1230N	
Nominaal vermogen	2200 W	1750 W	
Type schijf	doorslijpschijf	zaagblad	
Toerental	3800 t.p.m.	1300 t.p.m.	
Zaagdiepte (90°)	115 mm	100 mm	
Ø Zaagblad	355 mm	305 mm	
Gewicht	17,2 kg	19,3 kg	
Prijs in €	excl. btw	€ 369,00	€ 725,00
	incl. btw	€ 446,49	€ 877,25

LW1400X

BETONSCHAVEN

PC5001C  
Geleverd met  
komschijf  
B-12289



PC50001C

PC5010C

**PC5010C:**  
Instelbaar toerental

	PC5010C	PC5001C	
Nominaal vermogen	1400 W	1400 W	
Ø schijf	125 mm	125 mm	
Gewicht	2,5 kg	5,1 kg	
Prijs in €	excl. btw	€ 335,00	€ 719,00
	incl. btw	€ 405,35	€ 869,99

MUURFREZEN



SG150



SG181

	SG1251J	SG150	SG181	
Nominaal vermogen	1400 W	1800 W	2150 W	
Max. slijpdiepte	30 mm	45 mm	60 mm	
Sleufbreedte	6-30 mm	7-35 mm	7-43 mm	
Ø schijf	125 mm	150 mm	180 mm	
Gewicht	4,4 kg	5,7 kg	6 kg	
Prijs in €	excl. btw	€ 559,00	€ 839,00	€ 1.149,00
	incl. btw	€ 676,39	€ 1.015,19	€ 1.390,29

DIAMANTZAAG



**4114S**

Nominaal vermogen	2400 W	
Max. slijpdiepte	125 mm	
Ø schijf	350 mm	
Ø asgat	25,4 mm	
Gewicht	10,8 kg	
Prijs in €	excl. btw	€ 699,00
	incl. btw	€ 845,79

DIAMANTZAAG



**4100KB**

Nominaal vermogen	1400 W	
Zaagdiepte (90°)	40 mm	
Ø Zaagblad	125 mm	
Gewicht	3,0 kg	
Prijs in €	excl. btw	€ 179,00
	incl. btw	€ 216,59

SLAGMOERSLEUTELS



TW0350J

	TW0200J	TW0350J	6906J	TW1000
Nominaal vermogen	380 W	400 W	650 W	1300 W
Max. koppel	200 Nm	350 Nm	588 Nm	1000 Nm
Bitopname	1/2" vierkant	1/2" vierkant	3/4" vierkant	1" vierkant
Gewicht	2,2 kg	3 kg	5,6 kg	8,6 kg
Prijs in €	excl. btw	€ 309,00	€ 365,00	€ 599,00
	incl. btw	€ 373,89	€ 441,65	€ 724,79

HETELUCHTPISTOLEN



HG6531CK



HG6031VK

	HG5030K	HG6031VK	HG6531CK
Vermogen	1600 W	1800 W	2000 W
Temperatuurbereik	350-500 °C	50-600 °C	50-650 °C
Temperatuurstelling	2 niveaus	9 niveaus	Elektronisch in stappen van 5°C
Debiet	300 / 500 l/min	250 / 500 l/min	200 / 550 l/min
Gewicht	0,56 kg	0,67 kg	0,71 kg
Prijs in €	excl. btw	€ 85,00	€ 109,00
	incl. btw	€ 102,85	€ 131,89

KNABBELSCHAREN



JN3201J

	JN1601	JN3201J
Nominaal vermogen	550 W	710 W
Max. dikte staal	1,6 mm	3,2 mm
Gewicht	1,6 kg	3,4 kg
Prijs in €	excl. btw	€ 379,00
	incl. btw	€ 458,59

PLAATSCHAREN



JS1602J

	JS1601J	JS1602J	JS3201J
Nominaal vermogen	380 W	380 W	710 W
Aantal zaagbewegingen	4500 /min	4000 /min	1600 /min
Max. dikte staal	1,6 mm	1,6 mm	3,2 mm
Gewicht	1,4 kg	1,6 kg	3,4 kg
Prijs in €	excl. btw	€ 319,00	€ 329,00
	incl. btw	€ 385,99	€ 398,09

METAALCIRKELZAAG



4131

Nominaal vermogen	1100 W	
Toerental	3500 t.p.m.	
Zaagdiepte (90°)	63 mm	
Ø Zaagblad	185 mm	
Gewicht	5,1 kg	
Prijs in €	excl. btw	€ 419,00
	incl. btw	€ 506,99

GROEFFREES



CA5000XJ

Nominaal vermogen	1300 W	
Toerental	2200-6400 t.p.m.	
Ø Zaagblad	118 mm	
Gewicht	5,1 kg	
Prijs in €	excl. btw	€ 599,00
	incl. btw	€ 724,79

SLIJPMOLENS



GB801

	GB602W	GB801
Nominaal vermogen	250 W	550 W
Toerental	2850 t.p.m.	2850 t.p.m.
Ø Slijpsteen	150 mm	205 mm
Gewicht	9 kg	19,8 kg
Prijs in €	excl. btw	€ 195,00
	incl. btw	€ 235,95

LINTZAAGMACHINE



B-42581

Schuurbanden 20 x 2240 mm	€ 15,62 excl. btw
Rood • Korrel 80	€ 18,90 incl. btw



JM21000330

Adapterset voor schuurbanden	€ 14,46 excl. btw
	€ 17,50 incl. btw



LB1200F

Nominaal vermogen	900 W	
Breedte zaaglint	6-16 mm	
Gewicht	81,2 kg	
Prijs in €	excl. btw	€ 815,00
	incl. btw	€ 986,15

RECIPROZAGEN



JR3070CT

		JR3051TK	JR3061T	JR3070CT
Nominaal vermogen		1200 W	1250 W	1510 W
Aantal zaagbewegingen		0-3000 /min	0-2800 /min	0-2800 /min
AVT		-	-	✓
Pendelinstelling		-	-	✓
Slaglengte		30 mm	32 mm	32 mm
Vibratieniveau		19,5 m/s <sup>2</sup>	23,5 m/s <sup>2</sup>	8,5 m/s <sup>2</sup>
Gewicht		3,2 kg	4,4 kg	4,4 kg
Prijs in €	excl. btw	€ 179,00	€ 239,00	€ 299,00
	incl. btw	€ 216,59	€ 289,19	€ 361,79

LAMELLENFREES



Aanslagplaat met tandheugelverstelling voor een snelle en precieze aanpassing aan de materiaaldikte.

Revolver diepte-instelling met 6 preselecties voor een snelle afstelling.



Kantelbare voetplaat met handige vergrendelingshendel en automatische stops op 0°, 45° en 90°.

		PJ7000J
Nominaal vermogen		700 W
Toerental		11000 t.p.m.
Ø zaagblad		100 mm
Asgat		22 mm
Gewicht		2,5 kg
Prijs in €	excl. btw	€ 329,00
	incl. btw	€ 398,09

MULTITOOL



INCLUSIEF:  
Set van 9 accessoires,  
30 schuurvellen en 1 afzuigset



GEREEDSCHAPSLOZE  
ACCESSOIREWISSEL

		TM3010CX3J
Nominaal vermogen		320 W
Oscillatiefrequentie		6000-20000/min
Oscillatiehoek		3,2°
Gewicht		1,6 kg
Prijs in €	excl. btw	€ 279,00
	incl. btw	€ 337,59

VANDIKTEBANK



		2012NB
Nominaal vermogen		1650 W
Toerental		8500 t.p.m.
Breedte		304 mm
Max. doorlaathoogte		155 mm
Max. spaanafname		3 mm
Gewicht		28,1 kg
Prijs in €	excl. btw	€ 845,00
	incl. btw	€ 1.022,45

KETTINGFREZEN



		7104L	7104L-30
Nominaal vermogen		1140 W	1140 W
Toerental		3200 t.p.m.	3200 t.p.m.
Kettingsnelheid onbelast		5 m/s	5 m/s
Ketting		16,5 mm	30 mm
Gatbreedte		16,5-30 mm	30-45 mm
Gatlengte		54-130 mm	54-130 mm
Gewicht		17,3 kg	17,3 kg
Prijs in €	excl. btw	€ 1.509,00	€ 1.649,00
	incl. btw	€ 1.825,89	€ 1.995,29

BOVENFREZEN



RP1111CJ



RP2302FC07

RP2302FC07: Inclusief langsgleider met fijnafstelling

	RP0900J	RP1111CJ	RP1802FX02	RP2302FC07	
Nominaal vermogen	900 W	1100 W	1850 W	2300 W	
Toerental	27000 t.p.m.	8000 - 27500 t.p.m.	23000 t.p.m.	9000-22000 t.p.m.	
Max. induikdiepte	35 mm	57 mm	70 mm	70 mm	
Ø Spantang - bereik	6-8 mm	6-8 mm	6-12 mm	6-12 mm	
Ø Spantang - inbegrepen	8 mm	8 mm	6, 8, 12 mm	6, 8, 12 mm	
Verpakking	Makpac	Makpac	Karton	Makpac	
Gewicht	2,7 kg	3,3 kg	6,2 kg	6,1 kg	
Prijs in €	excl. btw	€ 209,00	€ 379,00	€ 389,00	€ 485,00
	incl. btw	€ 252,89	€ 458,59	€ 470,69	€ 586,85

KANTENFREZEN



3711



3712

3712: Inclusief kantelbare zool

	3711	3712	
Nominaal vermogen	530 W	530 W	
Toerental	32000 t.p.m.	32000 t.p.m.	
Max. induikdiepte	42 mm	42 mm	
Spantang	6 mm	6 mm	
Gewicht	1,5 kg	1,7 kg	
Prijs in €	excl. btw	€ 105,00	€ 125,00
	incl. btw	€ 127,05	€ 151,25

BOVEN- EN KANTENFREES



4 MACHINES IN 1

- Rechte kantenfrees
- Verstelbare kantenfrees
- Kantenfrees met verschoven spindel
- Bovenfrees

Rechte kantenfrees  
Regelbare freesdiepte van 0 tot 40 mm

Verstelbare kantenfrees  
Hoekinstelling tussen -30° en 45°

Kantenfrees met verschoven spindel om zo dicht mogelijk tegen een obstakel te werken

Bovenfrees  
Diepteregeling per 1/10 van een mm van 0 tot 35 mm

RT0702CX3J

Nominaal vermogen	710 W	
Toerental	10000-30000 t.p.m.	
Max. induikdiepte	35 mm	
Ø Spantang - bereik	6 - 8 mm	
Ø Spantang - inbegrepen	6 mm, 8 mm	
Gewicht	1,8 kg	
Prijs in €	excl. btw	€ 339,00
	incl. btw	€ 410,19

SCHAVEN



KP0810CJ

	KP0800J	KP0810J	KP0810CJ	1911BJ	1806B	KP312S	
Nominaal vermogen	620 W	850 W	1050 W	900 W	1200 W	2200 W	
Toerental	17000 t.p.m.	16000 t.p.m.	12000 t.p.m.	16000 t.p.m.	18000 t.p.m.	12000 t.p.m.	
Breedte	82 mm	82 mm	82 mm	110 mm	170 mm	312 mm	
Max. spaanafname	2,5 mm	4 mm	4 mm	2 mm	2 mm	3,5 mm	
Gewicht	2,6 kg	3,3 kg	3,4 kg	4,3 kg	9,0 kg	18,4 kg	
Prijs in €	excl. btw	€ 229,00	€ 319,00	€ 349,00	€ 369,00	€ 599,00	€ 2.499,00
	incl. btw	€ 277,09	€ 385,99	€ 422,29	€ 446,49	€ 724,79	€ 3.023,79

DECOUPEERZAGEN



4350FCTJ



4351FCTJ



JV0600J



4329K



	4326	4329K	JV0600J	4350FCTJ	4351FCTJ
Nominaal vermogen	450 W	450 W	650 W	720 W	720 W
Aantal zaagbewegingen	3100 /min	500-3100 /min	500-3100 /min	800-2800 /min	800-2800 /min
Max. capaciteit hout	65 mm	65 mm	90 mm	135 mm	135 mm
Makpac	-	-	✓	✓	✓
Gewicht	1,8 kg	1,9 kg	2,4 kg	2,6 kg	2,5 kg
Prijs in €	excl. btw	€ 99,00	€ 119,00	€ 175,00	€ 225,00
	incl. btw	€ 119,79	€ 143,99	€ 211,75	€ 272,25

COMBOPACK

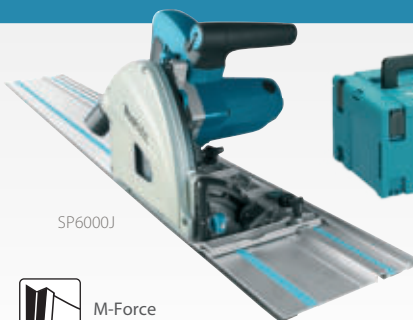

SP6000J



M-Force



4351FCTJ

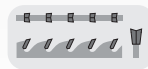

MEU029J

Invalcirkelzaag	SP6000J	
Decoupeerzaag	4351FCTJ	
Geleiderail 1400 mm	194368-5	
Extra cirkelzaagblad	B-32007	
Decoupeerzaagbladen	5	
Draagtas	E-05664	
Prijs in €	excl. btw	€ 615,00
	incl. btw	€ 744,15

INVALCIRKELZAAG



Bij model SP6000J1  
2 x geleiderail 1,4 m  
+ koppelstrips



SP6000J1

Nominaal vermogen	1300 W	
Zaagdiepte (90°)	57 mm	
Zaagdiepte (45°)	40 mm	
Max. zaagdiepte (48°)	38 mm	
Ø Zaagblad	165 mm	
Gewicht	4,4 kg	
Prijs in €	excl. btw	€ 465,00
	incl. btw	€ 562,65

CIRKELZAGEN



5008MGJX



Zaagblad  
gratis bij 5008MGJX



HS7101JX



2 x zaagblad 12 tanden  
bij HS7101JX  
2 x zaagblad 16 tanden bij  
5903RKK1



HS0600



5143R

	HS6601	HS6101J	HS7601J	HS7101JX	5008MGJX	5903RKK1	HS0600	5143R
Nominaal vermogen	1050 W	1100 W	1200 W	1400 W	1800 W	2000 W	2000 W	2200 W
Zaagdiepte (90°)	54,5 mm	54,5 mm	66 mm	67 mm	75,5 mm	85 mm	101 mm	130 mm
Ø Zaagblad	165 mm	165 mm	190 mm	190 mm	210 mm	235 mm	270 mm	355 mm
Gewicht	3,7 kg	3,7 kg	4,0 kg	4,0 kg	5,1 kg	7,2 kg	6,9 kg	14,0 kg
Prijs in €	excl. btw	€ 165,00	€ 299,00	€ 189,00	€ 309,00	€ 299,00	€ 409,00	€ 379,00
	incl. btw	€ 199,65	€ 361,79	€ 228,69	€ 373,89	€ 361,79	€ 494,89	€ 458,59

TAFEL-, AFKORT- EN VERSTEKZAGEN



LF1000



LH1201



LH1040F

SNELLE OMBOUW  
VAN TAFEL- NAAR  
AFKORTZAAGFUNCTIE

	LH1040	LH1201	LF1000
Verstekhoek	90°	45°	90°
90°	91 x 95 mm 69 x 130 mm	95 x 155 mm 62 x 200 mm	68 x 155 mm 20 x 180 mm
45°	69 x 85 mm	62 x 125 mm	50 x 150 mm

	LH1040F	LH1201FL	LF1000
Nominaal vermogen	1650 W	1650 W	1650 W
Ø Zaagblad	260 mm	305 mm	260 mm
Gewicht	14,3 kg	20,7 kg	36 kg
Prijs in €	excl. btw	€ 649,00	€ 1.099,00
	incl. btw	€ 785,29	€ 1.329,79

AFKORT-VERSTEKZAAG



Kantelbaar naar links tot 45°

LS1040N		
Nominaal vermogen	1650 W	
Ø Zaagblad	260 mm	
Max. zaagdiepte 0°	91 x 95 mm	
Max. zaagdiepte 45°	91 x 67 mm	
Gewicht	12,4 kg	
Prijs in €	excl. btw	€ 369,00
	incl. btw	€ 446,49

BOUWCIRKELZAAG



2712		
Nominaal vermogen	2000 W	
Ø Zaagblad	315 mm	
Max. zaagdiepte 0°	85 mm	
Max. zaagdiepte 45°	58 mm	
Gewicht	52,9 kg	
Prijs in €	excl. btw	€ 499,00
	incl. btw	€ 603,79

TAFELZAAG MET ONDERSTEL



2704NX1		
Nominaal vermogen	1650 W	
Ø Zaagblad	260 mm	
Gewicht	34,9 kg	
Prijs in €	excl. btw	€ 1.399,00
	incl. btw	€ 1.692,79

TAFELZAAG



Optioneel accessoire:  
JM27000300  
Onderstel MLT100N  
€ 308,18 excl. btw  
€ 372,90 incl. btw



MLT100N		
Nominaal vermogen	1500 W	
Ø Zaagblad	260 mm	
Gewicht	34,7 kg	
Prijs in €	excl. btw	€ 729,00
	incl. btw	€ 882,09

AFKORT-VERSTEKZAGEN



LS0816F

**LS0816F**

- Radiaal afkortzaag met maximale werkhoogte van 65 mm
- Nauwkeurige weergave van zaaglijn door gebruik van schaduwstelsysteem
- Voorzien van ingebouwde materiaalstop en zijdelingse steunen



LS1019L



LS1110F

**LS1110F**

- Radiaal afkortzaag met maximale werkhoogte van 91 mm
- Nauwkeurige weergave van zaaglijn door gebruik van schaduwstelsysteem
- Voorzien van ingebouwde materiaalstop en zijdelingse steunen



**OPTIONEEL ACCESSOIRE**

Max. lengte: 2550 mm

€ 265,62  
excl. btw  
€ 321,40  
incl. btw

Verstekhoek	LS1219L - Hellingshoek		
	45° links	0°	45° rechts
0°	71x363 mm	107x363 mm	54x363 mm
45° L EN R	71x255 mm	107x255 mm	54x255 mm
60° L EN R	-	107x178 mm	-
PLINTEN	-	171 mm	-

Verstekhoek	LS1019L - Hellingshoek		
	45° links	0°	45° rechts
0°	61x279 mm	91x279 mm	43x279 mm
45° L EN R	61x197 mm	91x197 mm	43x197 mm
60° L EN R	-	91x139 mm	-
PLINTEN	-	133 mm	-

Verstekhoek	LS1018LN - Hellingshoek		
	45° links	90°	45° rechts
0°	50x310 mm	91x310 mm	31x310 mm
45° L EN R	50x220 mm	91x220 mm	31x220 mm
60° R	-	91x153 mm	-

Verstekhoek	LS0815FL - Hellingshoek		
	45° links	0°	5° rechts
0°	50x305 mm	65x305 mm	60x305 mm
45° L EN R	50x215 mm	65x215 mm	-
60° R	-	65x150 mm	-

Verstekhoek	LS0816F - Hellingshoek		
	45° links	0°	2° rechts
0°	36 x 305 mm	65 x 305mm	60 x 305 mm
45° L EN R	36 x 215 mm	65 x 215 mm	-

Verstekhoek	LS1110F - Hellingshoek		
	45° links	0°	2° rechts
0°	50 x 305 mm	91x310 mm	85 x 310 mm
45° L EN R	50 x 220 mm	91x220 mm	-

Nieuwe bevestigingsklemmen voor het bevestigen van verstekzagen op onderstellen DEBWST06 en DEAWST07



JM00000219

€ 84,21  
excl. btw  
€ 101,90  
incl. btw

	LS0816F	LS0815FLN	LS1110F	LS1018LN	LS1019L	LS1219L
Nominaal vermogen	1200 W	1400 W	1450 W	1430 W	1510 W	1800 W
Ø zaagblad	216 mm	216 mm	260 mm	260 mm	260 mm	305 mm
DXT	-	-	-	-	✓	✓
Gewicht	13,9	14,2 kg	16,4 kg	19,9 kg	26,3 kg	29,5 kg
Prijs in €	excl. btw	€ 265,00	€ 409,00	€ 349,00	€ 519,00	€ 899,00
	incl. btw	€ 320,65	€ 494,89	€ 422,29	€ 627,99	€ 1.087,79

**DXT**

Deep and Exact Cutting Technology

De gepatenteerde constructie met driefoudige tandwieloverbrenging en uitsparing achter de flens laat toe om een groter deel van het zaagblad te benutten. Daardoor kunnen ook hoge plinten verticaal of in verstek afgekort worden.



ONDERSTEL AFKORT-VERSTEKZAGEN

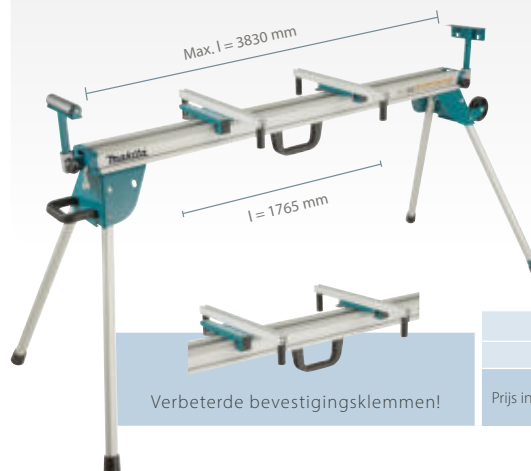

Verbeterde bevestigingsklemmen!

- Ideaal voor het zagen van lange materialen
- Vernieuwde bevestigingsklemmen met een veilig en handig kliksysteem om moeiteloos verstekzagen te installeren en te demonteren.
- Gemakkelijk te transporteren

**DEAWST07**

Afmetingen	1765 (l) x 750 (b) x 850 (h) mm
Max. lengte	3830 mm
Prijs in €	excl. btw
	incl. btw

€ 318,93
€ 385,90

HANDPALMVLAKSCHUURMACHINES



		BO4556K	BO4555K	BO4558	BO4565K
Nominaal vermogen		200 W	200 W	200 W	200 W
Afmetingen schuurvoet		112 x 102 mm	112 x 102 mm	112 x 102 mm	112 x 190 mm
Bevestiging		Klem	Velcro & klem	Klem	Velcro Driehoekspunt
Materiaal schuurvoet		Kunststof	Kunststof	Aluminium	Kunststof
Aantal schuurbewegingen		14000/min	14000/min	14000/min	14000/min
Schuuruitslag		1,5 mm	1,5 mm	1,5 mm	1,5 mm
Gewicht		1,1 kg	1,1 kg	1,2 kg	1,2 kg
Prijs in €	excl. btw	€ 89,00	€ 95,00	€ 99,00	€ 109,00
	incl. btw	€ 107,69	€ 114,95	€ 119,79	€ 131,89



VLAKSCHUURMACHINES MET VARIABLE SNELHEID



		BO3711	BO4900VJ
Nominaal vermogen		190 W	330 W
Afmetingen schuurvoet		93 x 185 mm	115 x 232 mm
Aantal schuurbewegingen		4000-11000/min	4000-10000/min
Schuuruitslag		2,0 mm	2,6 mm
Gewicht		1,6 kg	2,7 kg
Prijs in €	excl. btw	€ 109,00	€ 279,00
	incl. btw	€ 131,89	€ 337,59

BANDSCHUURMACHINES



9403J:  
Zeer krachtig,  
ideaal voor intensief  
schuurwerk



9911J



9032



		9911J	9924DB	9903J	9031	9032	9920J	9404J	9403J
Nominaal vermogen		650 W	850 W	1010 W	550 W	500 W	1010 W	1010 W	1200 W
Bandsnelheid		75-270 m/min	400 m/min	210-440 m/min	200-1000 m/min	300-1700 m/min	210-440 m/min	210-440 m/min	500 m/min
Schuurband		75 x 457 mm	75 x 610 mm	75 x 533 mm	30 x 533 mm	9 x 533 mm	75 x 610 mm	100 x 610 mm	100 x 610 mm
Gewicht		2,7 kg	4,8 kg	4,3 kg	2,1 kg	1,6 kg	4,5 kg	4,8 kg	5,7 kg
Prijs in €	excl. btw	€ 219,00	€ 299,00	€ 309,00	€ 299,00	€ 299,00	€ 339,00	€ 359,00	€ 369,00
	incl. btw	€ 264,99	€ 361,79	€ 373,89	€ 361,79	€ 361,79	€ 410,19	€ 434,39	€ 446,49

EXCENTRISCHE SCHUURMACHINES



BO5031K



BO5041K



BO6050J

	BO5031K	BO5041K	BO6030JX	BO6050J
Nominaal vermogen	300 W	300 W	310 W	750 W
Aantal schuurbewegingen	8000-24000/min	8000-24000/min	8000-20000/min	3200-13600/min
Schuuruitslag	2,8 mm	2,8 mm	3 mm	5,5 mm
Ø Schuurvoet	123 mm	123 mm	147 mm	147 mm
Gewicht	1,3 kg	1,4 kg	2,4 kg	2,6 kg
Prijs in €	excl. btw	€ 169,00	€ 189,00	€ 259,00
	incl. btw	€ 204,49	€ 228,69	€ 313,39

HAAKSE SCHUURMACHINE



SA7000C

		SA7000C
Nominaal vermogen		1600 W
Toerental onbelast		0-4000 t.p.m
Ø schijf		180 mm
Gewicht		3,4 kg
Prijs in €	excl. btw	€ 245,00
	incl. btw	€ 296,45

EXCENTRISCHE POLIJSTMACHINE



PO6000C

		PO6000C
Nominaal vermogen		890 W
Aantal schuurbewegingen		0-13600 /min.
Ø schijf		150 mm
Schuuruitslag		5,5 mm
Gewicht		2,7 kg
Prijs in €	excl. btw	€ 329,00
	incl. btw	€ 398,09

SCHUUR- EN POETSMACHINE



9237CB

		9237CB
Nominaal vermogen		1200 W
Toerental		0-3200 t.p.m.
Ø schijf		180 mm
Gewicht		3,4 kg
Prijs in €	excl. btw	€ 319,00
	incl. btw	€ 385,99

BORSTELSCUURMACHINE



9741J

		9741J
Nominaal vermogen		860 W
Toerental		3500 t.p.m.
Gewicht		4,2 kg
Prijs in €	excl. btw	€ 499,00
	incl. btw	€ 603,79

GASNAGELPISTOOL VOOR  
AFWERKNAGELS 16 GA



**GF600SE**

Accu	7,2 V / 1,0 Ah	
Gemiddelde laadtijd	30 min	
Doorsnede nagel	1,6 mm	
Lengte nagel	15-64 mm	
Gewicht	2,2 kg	
Prijs in €	excl. btw	€ 579,00
	incl. btw	€ 700,59

GASNAGELPISTOOL  
VOOR BETON



**GN420CSE**

Accu	7,2 V / 1,0 Ah	
Gemiddelde laadtijd	30 min	
Doorsnede nagel	2,6-3,0 mm	
Lengte nagel	15-40 mm	
Gewicht	3,5 kg	
Prijs in €	excl. btw	€ 815,00
	incl. btw	€ 986,15

GASNAGELPISTOOL VOOR  
HOUT



**GN900SE**

Accu	7,2 V / 1,0 Ah	
Gemiddelde laadtijd	30 min	
Doorsnede nagel	2,9-3,3 mm	
Lengte nagel	50-90 mm	
Gewicht	3,3 kg	
Prijs in €	excl. btw	€ 609,00
	incl. btw	€ 736,89

COMPRESSOR 230V



**MAC210Q**

- Compacte 1 pk luchtcompressor, ideaal voor gebruik in combinatie met kleine persluchtgereedschappen zoals nagelaars
- Laag toerental: vermindert het geluidsniveau en verlengt de levensduur van de pomp
- Compacte rolkooiconstructie, draagbaar
- Olivrijne pomp met twee cilinders
- Twee grote manometers

**MAC210Q**

Voeding	230 V AC	
Luchtdebiet	48 l/min @ 6,2 bar	
Werkdruk	0 - 9,3 bar	
Tankinhoud	7,6 l	
Geluidsdruk	60 dB (A)	
Gewicht	22 kg	
Prijs in €	excl. btw	€ 349,00
	incl. btw	€ 422,29

PNEUMATISCH CONSTRUCTIE-  
NAGELPISTOOL 21°



**AN924**

Werkdruk	4,9-8,3 bar	
Doorsnede nagel	3,76 mm	
Lengte nagel	50-90 mm	
Gewicht	3,8 kg	
Prijs in €	excl. btw	€ 325,00
	incl. btw	€ 393,25

MINIBRADPISTOOL 18 GA



**AF506**

Werkdruk	4,8-8,3 bar	
Draadkaliber	18 Ga	
Ø Nagelkop	2,0 mm	
Doorsnede nagel	1,2 mm	
Lengte nagel	15-50 mm	
Gewicht	1,4 kg	
Prijs in €	excl. btw	€ 129,00
	incl. btw	€ 156,09

BRADPISTOOL 16 GA



**AF601**

Werkdruk	0,49 - 8,3 bar	
Draadkaliber	16 Ga	
Doorsnede nagel	1,6 mm	
Lengte nagel	25 - 64 mm	
Gewicht	1,7 kg	
Prijs in €	excl. btw	€ 189,00
	incl. btw	€ 228,69

PNEUMATISCH  
CONSTRUCTIENAGELPISTOOL 34°



**AN943K**

Werkdruk	4,5-8,5 bar	
Ø Nagelkop	7,0 mm	
Doorsnede nagel	2,9-3,3 mm	
Lengte nagel	50-90 mm	
Gewicht	3,9 kg	
Prijs in €	excl. btw	€ 435,00
	incl. btw	€ 526,35

LASER- AFSTANDMETER



	LD030P	LD050P	LD080PI
Bereik	30 m	50 m	80 m
Gewicht	0,1 kg	0,1 kg	0,1 kg
Prijs in €	excl. btw	€ 85,00	€ 109,00
	incl. btw	€ 102,85	€ 131,89

ROTARENDE LASER



Inclusief ontvanger, bril voor laser, afstandsbediening en wandbevestiging

		SKR200Z
Rotatiesnelheid		0-600 t.p.m.
Bereik		100 m
Gewicht		1,6 kg
Prijs in €	excl. btw	€ 619,00
	incl. btw	€ 748,99

ACCU MUURSCANNER



De DWD181 gebruikt radartechnologie om nauwkeurig metaal, hout, elektrische bekabeling en andere objecten in wanden en vloeren te detecteren

4,1 inch kleurscherm



		DWD181ZJ
Spanning		14,4V/18 V
Max. detectiediepte		25 - 180 mm
Tolerantie detectiediepte		± 5 mm
Minimum detecteerbare afstand tussen objecten		40 mm
Bijgeleverde lader/accu		-
Gewicht zonder accu		1,0 kg
Prijs in €	excl. btw	€ 1.095,00
	incl. btw	€ 1.324,95

KRUISLIJN- EN LIJNLASERS (CXT)

SK105DZ & SK105GDZ  
PROMO  
Incl. BL1021B + DC105B



SK105DZ

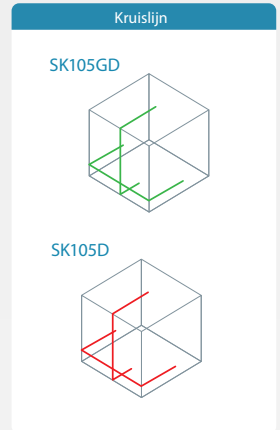

	SK105DZ	SK105GDZ
Kleur	Rood	Groen
Projecties	1 H - 1 V	1 H - 1 V
Nauwkeurigheid	+3 mm/10m	+3 mm/10m
Bereik	25 m	25 m
Bijgeleverde accu's	1 x BL1021B + DC105B	1 x BL1021B + DC105B
Gewicht	0,67 kg	0,67 kg
Prijs in €	excl. btw	€ 209,00
	incl. btw	€ 252,89
Prijs in €	excl. btw	€ 369,00
	incl. btw	€ 446,49

**SK10GD/SK20GD/SK40GD**

- Groene laser met hoge helderheid
- Uiterst nauwkeurig
- Stevige constructie, beschermingsklasse IP54



SK40GDZ



SK20GDZ



SK10GDZ

SK10GDZ, SK20GDZ,  
SK40GDZ, SK209GDZ & SK312GDZ  
PROMO  
gratis powerpack 197658-5  
€ 159,00



SK40GD

SK20GD

SK10GD

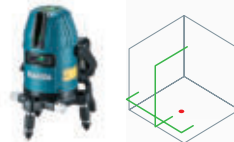
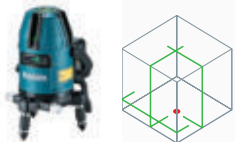
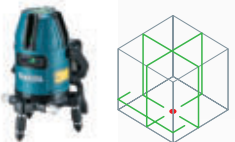

1 horizontale + 2 verticale lijnen  
SK209GD



1 horizontale + 3 verticale lijnen  
SK312GD



SK209GDZ



SK312GDZ

	SK10GDZ	SK20GDZ	SK40GDZ	SK209GDZ	SK312GDZ
Kleur	Groen	Groen	Groen	Groen	Groen
Projecties	1 H - 1 V + loodpunt	1 H - 2 V + loodpunt	1 H - 4 V + loodpunt	1 H - 2 V + loodpunt	1 H - 3 V + loodpunt
Nauwkeurigheid	±1 mm/10m	±1 mm/10m	±1 mm/10m	+1 mm/10m	+1 mm/10m
Bereik	-	-	-	-	-
Bijgeleverde accu's	2x BL1021B + DC105B	2x BL1021B + DC105B	2x BL1021B + DC105B	2x BL1021B + DC105B	2x BL1021B + DC105B
Gewicht	1,4 - 1,6 kg	1,4 - 1,6 kg	1,4 - 1,6 kg	1,5 - 1,6 kg	1,5 - 1,6 kg
Prijs in €	excl. btw	€ 489,00	€ 589,00	€ 805,00	€ 979,00
	incl. btw	€ 591,69	€ 712,69	€ 974,05	€ 1.184,59
Prijs in €	excl. btw	€ 1.179,00	€ 1.426,59	€ 1.849,00	€ 2.299,00
	incl. btw	€ 1.476,59	€ 1.806,69	€ 2.284,05	€ 2.859,00

KRUISLIJN- EN LIJNLASERS (CXT)

**SK700DZ/SK700GDZ:**

- 3x 360° laser (3 stralen: 1 horizontaal 360° + 2 verticaal 360°).
- Zeer hoge nauwkeurigheid.
- Blokkeerstand voor projectie van schuine lijnen en voor transport.
- Zeer grote autonomie dankzij de 12Vmax CXT batterij.
- IP54 bescherming.



**Hoge intensiteit**  
De SK700GDZ met krachtige groene laser biedt een uitstekende zichtbaarheid, ook in een omgeving met invallend daglicht.

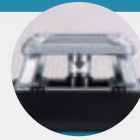

Via een sneldraaiende conische spiegel wordt de laserstraal over 360° geprojecteerd.

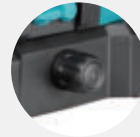

**Fijnafstelling:** Via een knop op de basis kan de unit zeer precies over een bereik van 10° gedraaid worden. De bevestiging is excentrisch zodat de kruising van de lijnen bij het draaien op hetzelfde punt blijft.

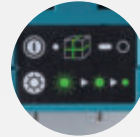

**Helderheidsinstelling**  
Via de 3 helderheidsinstellingen (100% - 75% - 50%) kan de intensiteit van de laser perfect aangepast worden aan de omstandigheden.



SK700DZ



SK700GDZ



SK700DZ & SK700GDZ  
**INCLUSIEF:**  
Powerpack 197658-5  
t.w.v. € 159,00



**OPTIONEEL**  
CP00000001

ADP09 Batterij adapter voor SK700  
Werkt met 8 x 1,5V AA-batterijen  
excl btw: € 31,32  
incl btw: € 37,90



	SK700DZ	SK700GDZ
Kleur	Rood	Groen
Projecties	3 x 360° rood	3 x 360° groen
Nauwkeurigheid	±2mm/10m	±2mm/10m
Bereik	25 m	35 m
Bijgeleverde accu's	2x BL1021B + DC105B	2x BL1021B + DC105B
Gewicht	0,99 - 1,2 kg	0,99 - 1,2 kg
Prijs in €	excl. btw	€ 499,00
	incl. btw	€ 603,79
Prijs in €	excl. btw	€ 629,00
	incl. btw	€ 761,09

**Accessoires**

**TK0LM2000F**

Statief 400 - 1140 mm  
excl btw: € 74,63  
incl btw: € 90,30



**TK0LM4001F**

Statief 680 - 1800 mm  
excl btw: € 140,66  
incl btw: € 170,20



**TK0LM5030F**

Statief 780 - 2900 mm  
excl btw: € 204,46  
incl btw: € 247,40



**LE00870137**

Muur- en plafondbevestiging SK105, SK106, SK700  
excl btw: € 78,93  
incl btw: € 95,50



**TK00ET03F1**

Muur- en plafondbevestiging SK10, SK20, SK40, SK209, SK312  
excl btw: € 257,77  
incl btw: € 311,90



**LE00855702**

Laserlijntonvanger (80 m) SK105, SK106, SK700  
excl btw: € 235,21  
incl btw: € 284,60



**TK0LDG501G**

Laserlijntonvanger SK10, SK20, SK40  
excl btw: € 201,57  
incl btw: € 243,90



**TK0LDG301G**

Laserlijntonvanger SK209, SK312  
excl btw: € 305,54  
incl btw: € 369,70



**DECADP05**

Adapter voor LXT batterijen  
excl btw: € 35,87  
incl btw: € 43,40



**199178-5**

USB voedingskabel voor ADP05 (SK105 / SK106)  
excl btw: € 11,32  
incl btw: € 13,70



**199010-3**

USB voedingskabel voor ADP05 (SK209 / SK312)  
excl btw: € 14,46  
incl btw: € 17,50



ACCU ROTERENDE LASER SKR001



**SKR001**

- Krachtige groene laser voor betere zichtbaarheid
- Meetbereik van 800 m diameter (met ontvanger)
- Te gebruiken met CXT, LXT en XGT accu's door de accuhouder te vervangen.
- Standaard geleverd met houder voor LXT.
- Zeer grote autonomie
- Loodpunt met bereik 30 m
- Nivellering met hoge precisie van  $\pm 0,5$  mm op 10 m
- "H.I." alert: alarm functie wanneer de laser tijdens het werken verplaatst wordt, dit voorkomt foute metingen
- Instellingen voor vier rotatiesnelheden, scan mode (projectie van een bepaalde hoek i.p.v.  $360^\circ$ ), projectie van afhellende lijnen
- Vier rubberen handgrepen maken het gebruik eenvoudig en kunnen de schokken van vallen opvangen
- Beschermingsgraad IP66 voor stof en water (met accu)



**Digitale laserontvanger LDX2**

- Detectienauwkeurigheid:  $\pm 0,5$  mm
- Met LCD-venster voor en achteraan. Aanduiding van de positie van de ontvanger met pijltjes en ook weergave van de afwijking in mm
- Aanduiding van de relatieve positie van de laserstraal met 3 leds (rood/groen/blauw)
- IP67 bescherming



**Afstandsbediening RX1**

- Biedt alle bedieningsfuncties zoals op de laser
- Werkt met Bluetooth, bereik tot 100 m
- Slaapstand (stand-bymodus met alle functies uitgeschakeld)
- IP65 bescherming

**SKR001Z**

Spanning	36 V (40Vmax), 18V, 10,8V (12Vmax)	
Laser	Groen 520 nm, klasse 2	
Bereik (met ontvanger)	$\varnothing$ 800 m	
Loodpunt	Opwaarts, groen, 30 m	
Nauwkeurigheid	H: $\pm 0,5$ mm/10 m V: $\pm 0,75$ mm/10 m	
Automatisch nivellieren	$\pm 5^\circ$	
Draaisnelheid	0 / 150 / 300 / 600 min <sup>-1</sup>	
Gewicht	4,9 kg	
Prijs in €	excl. btw	€ 1839,00
	incl. btw	€ 2225,19



**■ Accessoires**

**LE00981911**

Batterijhouder CXT  
excl btw: € 172,40  
incl btw: € 208,60

**LE00981912**

Batterijhouder LXT  
excl btw: € 175,87  
incl btw: € 212,80

**LE00981913**

Batterijhouder XGT  
excl btw: € 211,90  
incl btw: € 256,40

**LE00981928**

Laserlijn ontvanger LDX2  
excl btw: € 535,53  
incl btw: € 647,99

**LE00981929**

Afstandsbediening  
excl btw: € 233,64  
incl btw: € 282,70

**LE00981930**

Muurbeugel  
excl btw: € 162,23  
incl btw: € 196,30

**LE01017205**

Transportkoffer  
excl btw: € 141,82  
incl btw: € 171,60

**DLM330**

ACCU GRASMAAIERS 18V



LICHT EN COMPACT  
KAN VERTICAAL GESTOCKEERD WORDEN  
IDEAAL VOOR KLEINE OPPERVLAKTES



DLM330SM

	DLM330Z	DLM330SM	
Spanning	1 x 18 V	1 x 18 V	
Bijgeleverde accu's	-	1 x accu 4,0 Ah	
Bijgeleverde Lader	-	DC18SD	
Max. uitgangsvermogen	450 W	450 W	
Maaibreedte	33 cm	33 cm	
Max. aanbevolen terreinoppervlakte	200 - 450 m <sup>2</sup>	200 - 450 m <sup>2</sup>	
Inhoud opvangbak	30 l	30 l	
Chassis	Polypropyleen	Polypropyleen	
Zelftrekkend	-	-	
Mulching	✓	✓	
Gewicht	11,6 - 12,5 kg	11,6 - 12,5 kg	
Prijs in €	excl. btw	<b>€ 189,26</b>	<b>€ 243,80</b>
	incl. btw	<b>€ 229,00</b>	<b>€ 295,00</b>

**DLM432**

ACCU GRASMAAIERS 2 x 18V



DLM432PT2

	DLM432Z	DLM432PT2	
Spanning	2 x 18 V	2 x 18 V	
Bijgeleverde accu's	-	2 x accu 5,0 Ah	
Bijgeleverde Lader	-	DC18RD	
Max. uitgangsvermogen	900 W	900 W	
Maaibreedte	43 cm	43 cm	
Max. aanbevolen terreinoppervlakte	300 - 575 m <sup>2</sup>	300 - 575 m <sup>2</sup>	
Inhoud opvangbak	40 l	40 l	
Chassis	Polypropyleen	Polypropyleen	
Zelftrekkend	-	-	
Mulching	Optioneel	Optioneel	
Gewicht	14,3 kg	14,3 kg	
Prijs in €	excl. btw	<b>€ 342,98</b>	<b>€ 495,04</b>
	incl. btw	<b>€ 415,00</b>	<b>€ 599,00</b>



"Max aanbevolen maaiooppervlakte" is de maximum oppervlakte waar de machine qua vermogen, mechaniek en werkbreedte voor geschikt is. Opgelet, dit komt niet noodzakelijk overeen met de autonomie, die afhankelijk is van het type batterijen dat gebruikt wordt en de maaioomstandigheden (de hoogte en dichtheid van het gras, de helling van het terrein enz.).

Dus het kan voorkomen dat de accu's tussenin bijgeladen moeten worden om de volledige oppervlakte te kunnen maaien!

**DLM480 / DLM481 / DLM539**

ACCU GRASMAAIERS 2 x 18V

**PROMO**

DLM481CT2:  
Gratis accu 5 Ah BL1850B  
na online registratie



DLM539CT2

	PRIJSPROMO DLM480CT2	PROMO DLM481CT2	PROMO DLM539CT2	
Spanning	2 x 18 V	2 x 18 V	2 x 18 V	
Bijgeleverde accu's	2 x accu 5,0 Ah	2 x accu 5,0 Ah	2 x accu 5,0 Ah	
Bijgeleverde Lader	DC18SH	DC18SH	DC18SH	
Max. uitgangsvermogen	860 W	860 W	860 W	
Maaibreedte	48 cm	48 cm	53,4 cm	
Max. aanbevolen terreinoppervlakte	400 - 800 m <sup>2</sup>	400 - 800 m <sup>2</sup>	500 - 1000 m <sup>2</sup>	
Inhoud opvangbak	62 l	62 l	70 l	
Chassis	Polypropyleen	Polypropyleen	Polypropyleen	
Zelftrekkend	-	✓	✓	
Mulching	✓	✓	✓	
Gewicht	24,5 - 26,8 kg	27,1 - 29,3 kg	28,0 - 30,5 kg	
Prijs in €	excl. btw	<b>€ 577,69</b>	<b>€ 784,30</b>	<b>€ 825,62</b>
	incl. btw	<b>€ 699,00</b>	<b>€ 949,00</b>	<b>€ 999,00</b>

## DLM463 / DLM466

ACCU GRASMAAIERS  
2 x 18V



DLM463PT2

DLM466PT2

Enkel DLM466 is  
compatibel met de  
nieuwe LXT accu's met  
extra grote capaciteit  
(BL1890B en BL18120B)

		NIEUW		NIEUW	
		DLM463Z	DLM463PT2	DLM466Z	DLM466PT2
Spanning		2x 18V	2x 18V	2x 18V	2x 18V
Bijgeleverde accu's		-	2x 5,0 Ah	-	2x 5,0 Ah
Bijgeleverde lader		-	DC18RD	-	DC18RD
Max. uitgangsvermogen		1450 W	1450 W	1400 W	1400 W
Maaibreedte		46 cm	46 cm	46 cm	46 cm
Max. aanbevolen terreinoppervlakte		800 - 1600 m <sup>2</sup>	800 - 1600 m <sup>2</sup>	800 - 1600 m <sup>2</sup>	800 - 1600 m <sup>2</sup>
Inhoud opvangbak		60 l	60 l	60 l	60 l
Chassis		Staal	Staal	Staal	Staal
Zelftrekkend		-	-	-	-
Mulching		✓	✓	✓	✓
Gewicht		25,3 - 27,6 kg	25,3 - 27,6 kg	22,4 - 26,0 kg	22,4 - 26,0 kg
Prijs in €	excl. btw	€ 528,10	€ 742,98	€ 544,63	€ 742,98
	incl. btw	€ 639,00	€ 899,00	€ 659,00	€ 899,00

## DLM465

ACCU GRASMAAIERS 2 x 18V



DLM465PT2

	DLM465Z	DLM465PT2	
Spanning	2x 18V	2x 18V	
Bijgeleverde accu's	-	2x 5,0 Ah	
Bijgeleverde lader	-	DC18RD	
Max. uitgangsvermogen	1600 W	1600 W	
Maaibreedte	46 cm	46 cm	
Max. aanbevolen terreinoppervlakte	1600 - 1800 m <sup>2</sup>	1600 - 1800 m <sup>2</sup>	
Inhoud opvangbak	60 l	60 l	
Chassis	Staal	Staal	
Zelftrekkend	✓	✓	
Mulching	✓	✓	
Gewicht	35,3 - 39,0 kg	35,3 - 39,0 kg	
Prijs in €	excl. btw	€ 904,96	€ 1.156,20
	incl. btw	€ 1.095,00	€ 1.399,00

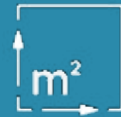

"Max aanbevolen maaiooppervlakte" is de maximum oppervlakte waar de machine qua vermogen, mechaniek en werkbreedte voor geschikt is. Opgelet, dit komt niet noodzakelijk overeen met de autonomie, die afhankelijk is van het type batterijen dat gebruikt wordt en de maaioomstandigheden ( de hoogte en dichtheid van het gras, de helling van het terrein enz.). Dus het kan voorkomen dat de accu's tussenin bijgeladen moeten worden om de volledige oppervlakte te kunnen maaien!

## DLM536 / DLM537

ACCU GRASMAAIERS  
2 x 18V



DLM536Z

DLM537Z

	DLM536Z	DLM537Z	DLM537PT4	
Spanning	2x 18V	2x 18V	2x 18V	
Bijgeleverde lader	-	-	DC18RD	
Bijgeleverde accu's	-	-	4x BL1850	
Max. uitgangsvermogen	1600 W	1600 W	1600 W	
Maaibreedte	53 cm	53 cm	53 cm	
Max. aanbevolen terreinoppervlakte	1600 - 1800 m <sup>2</sup>	1600 - 1800 m <sup>2</sup>	1600 - 1800 m <sup>2</sup>	
Inhoud opvangbak	60 l	60 l	60 l	
Chassis	Staal	Aluminium	Aluminium	
Zelftrekkend	✓	✓	✓	
Mulching	✓	✓	✓	
Gewicht	39,0 - 42,8 kg	42,8 - 46,7 kg	42,8 - 46,7 kg	
Prijs in €	excl. btw	€ 933,06	€ 1.329,75	€ 1.734,71
	incl. btw	€ 1.129,00	€ 1.609,00	€ 2.099,00



## LM003G / LM004G

ACCU GRASMAAIER 40VMAX



LM003GM102



LM004GM102

### LM003G & LM004G

- Budgetvriendelijk model met één 40Vmax accu
- Hoogteregeling in 10 stappen
- Verbeterde grasopvang, standaard geleverd met mes voor zowel opvangen als mulchen
- Kan zeer compact verticaal gestockeerd worden
- Speciaal mes geoptimaliseerd voor mulchen in optie verkrijgbaar

	LM003GZ	LM003GM102	LM004GZ	LM004GM102	
Spanning	36 V (40Vmax)	36 V (40Vmax)	36 V (40Vmax)	36 V (40Vmax)	
Bijgeleverde accu's	-	1x BL4040	-	1x BL4040	
Bijgeleverde lader	-	DC40RA	-	DC40RA	
Max. uitgangsvermogen	740 W	740 W	740 W	740 W	
Maaibreedte	380 mm	380 mm	430 mm	430 mm	
Max. aanbevolen terreinoppervlakte	75 - 780 m <sup>2</sup>	75 - 780 m <sup>2</sup>	100 - 830 m <sup>2</sup>	100 - 830 m <sup>2</sup>	
Toerental onbelast	3800 min <sup>-1</sup>	3800 min <sup>-1</sup>	3800 min <sup>-1</sup>	3800 min <sup>-1</sup>	
Maaihogte	20 - 70 mm	20 - 70 mm	20 - 70 mm	20 - 70 mm	
Opvangcapaciteit	40 l	40 l	50 l	50 l	
Mulching	✓	✓	✓	✓	
Chassis	Polypropyleen	Polypropyleen	Polypropyleen	Polypropyleen	
Gewicht	14,9 - 17,3 kg	14,9 - 17,3 kg	15,6 - 18,2 kg	15,6 - 18,2 kg	
Prijs in €	excl. btw	€ 329,75	€ 495,04	€ 338,02	€ 503,31
	incl. btw	€ 399,00	€ 599,00	€ 409,00	€ 609,00



LM001GZ

LM002GZ

## Zelftrekkende accugrasmaaiers XGT 40Vmax



## LM001G / LM002G

ACCU GRASMAAIER 40VMAX

	LM001GZ	LM002GZ	
Spanning	36 V (40Vmax)	36 V (40Vmax)	
Bijgeleverde accu's	-	-	
Max. uitgangsvermogen	1900 W	1900 W	
Maaibreedte	48 cm	53 cm	
Max. aanbevolen terreinoppervlakte	1600 - 1800 m <sup>2</sup>	1700 - 2000 m <sup>2</sup>	
Toerental onbelast	2500 / 3200 min <sup>-1</sup>	2300 / 2800 min <sup>-1</sup>	
Maaihogte	20 - 100 mm	20 - 100 mm	
Rijsnelheid	1,5 - 5,0 km/h	1,5 - 5,0 km/h	
Opvangcapaciteit	62 l	70 l	
Mulching	✓	✓	
Gewicht	28,0 - 33,0 kg	29,5 - 34,7 kg	
Prijs in €	excl. btw	€ 825,62	€ 866,94
	incl. btw	€ 999,00	€ 1.049,00

## LM001C

GRASMAAIER MET RECHTSTREEKSE VOEDING VIA ACCUPACK

- 3 INSTELLINGEN :
- STANDAARD
  - SOFT NO LOAD
  - STILLE WERKING



LM001C

**PROMO**  
**GRATIS**  
BL 4040F  
Actievoorwaarden zie laatste pagina

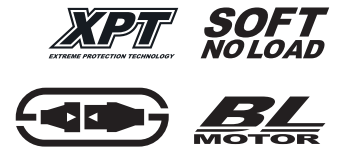

ENERGIEZUINIG  
MESONTWERP  
(onderkant toestel)

LM001C MET MONTAGE VAN PDC01 / PDC1200 (Draagbaar accupack niet inbegrepen)



		LM001CZ
Platform		Accupack
Max. uitgangsvermogen		1600 W
Maaibreedte		53 cm
Maaihoopte		20 - 100 mm
Aanbevolen oppervlakte		1500 - 3000 m <sup>2</sup>
Inhoud opvangbak		70 l
Mulching		✓
Zelftrekkend		✓
Chassis		Staal
Gewicht		41,9 kg
Prijs in €	excl. btw	€ 1.338,02
	incl. btw	€ 1.619,00

### Draagbaar accupack

#### PDC1200/ PDC1500

Met geïntegreerde accu's. Compatibel met machines met directe aansluiting en mits adapter met 2x18V en 40Vmax machines.



PDC1500



#### PDC01

Kan tot 4 LXT batterijen bevatten. Compatibel met machines met directe aansluiting en mits adapter met 18V, 2x18V en 40Vmax machines.



Lader voor PDC1200/PDC1500  
DC4001



### Adapters

191J50-7



Compatibel met 18V LXT producten  
Enkel PDC01

191J51-5



Compatibel met 18V x 2 LXT producten

191N62-4



Compatibel met 40V XGT producten

Adapter:  
ref. 191N62-4  
€ 177,77 excl. btw  
€ 215,10 incl. btw



**Niet alleen voor gebruik met machines met directe aansluiting**

Adapter:  
ref. 191J51-5  
€ 185,12 excl. btw  
€ 223,99 incl. btw



Ook standaard machines die werken met 40Vmax, 2 x 18V of 18V accu's kunnen op het accupack aangesloten worden middels de juiste adapter.

Adapter:  
ref. 191J50-7  
€ 127,52 excl. btw  
€ 154,30 incl. btw



#### PDC1200/ PDC1500

met geïntegreerde accu voor 36V/40Vmax



PDC01

kan tot 4 18V accu's bevatten

Werkt uitsluitend met Makita's draagbare accupack



## DUV320

ACCU VERTICUTEERMACHINES 18V



DUV320Z

	DUV320Z	DUV320RT
Spanning	18V	18V
Max. uitgangsvermogen	410 W	410 W
Inbegrepen accu's	-	BL1850B
Inbegrepen lader	-	DC18RC
Werkbreedte	320 mm	320 mm
Werkdiepte	-8/-4/0/+4 mm	-8/-4/0/+4 mm
Capaciteit opvang	30 l	30 l
Gewicht	10,1 - 10,4 kg	10,1 - 10,4 kg
Prijs in €	excl. btw	€ 247,11
	incl. btw	€ 299,00

## UV001G



ACCU VERTICUTEERMACHINE 40VMAX

**PROMO**

**GRATIS**  
BL 4040F

Actievoorwaarden  
zie laatste pagina



Hoogteregeling



Compact opbergen



De moshark is een cilinder met fijne metalen pinnen die het gras uitkamt zonder insnijdingen te maken in de bodem. Wordt gebruikt om oud gras en mos (de viltlaag) uit het gras te verwijderen. Daardoor krijgt het gras meer licht en lucht.



Het verticuteermes wordt gebruikt om de oppervlakkige wortels door te snijden hetgeen de groei stimuleert en om de water- en luchtinfiltratie te verbeteren.



- Uitgerust met krachtige BL motor op 40Vmax
- Werkt met één of twee XGT accu's, het overschakelen gaat automatisch (accu's niet mee geleverd)
- De werkdiepte is met één knop in te stellen van -12 tot 5 mm, 18 stappen
- Standaard geleverd met verticuteerrool en een accessoire voor het ontmossen zonder snijden (mosark)
- De messen met hoge duurzaamheid zijn speciaal ontworpen om lang scherp te blijven
- Zeer trillingsarm door symmetrische uitlijning van de messen en het gebruik van tegengewichten
- Inklapbare handgreep, de machine kan zeer compact opgeborgen worden
- Het kunststof onderdek mag met water afgespoeld worden voor het gemakkelijk reinigen

### UV001GZ

Spanning	36 V (40Vmax)	
Inbegrepen accu's	-	
Inbegrepen lader	-	
Max. uitgangsvermogen	1700 W	
Werkbreedte	380 mm	
Werkdiepte	-5 tot -12 mm	
Capaciteit opvang	50 l	
Gewicht	18,7 - 23,8 kg	
Prijs in €	excl. btw	€ 825,62
	incl. btw	€ 999,00

## UV3200 / UV3600

ELEKTRISCHE  
VERTICUTEERMACHINES



UV3200

UV3600

	UV3200	UV3600
Nominaal vermogen	1300 W	1800 W
Werkbreedte	32 cm	36 cm
Polypropyleen chassis	✓	✓
Gewicht	15 kg	18,3 kg
Prijs in €	excl. btw	€ 189,26
	incl. btw	€ 229,00

## UN460W

ACCU STOKHEGGENSCHAREN 12VMAX

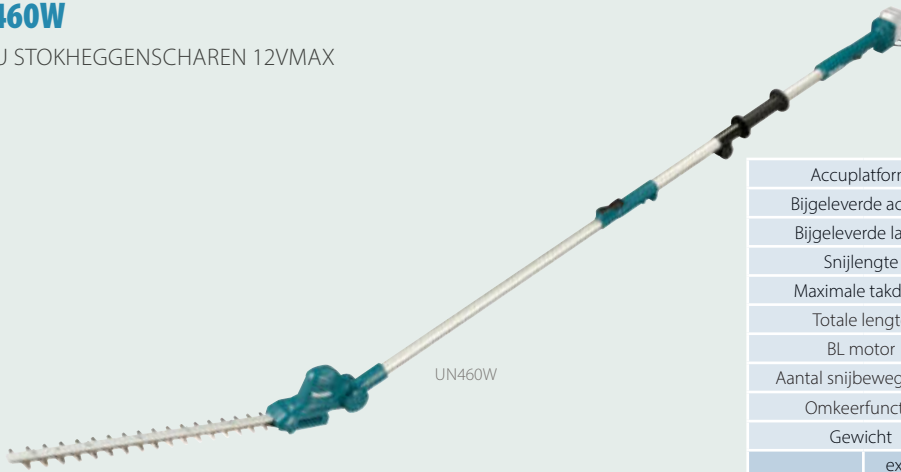

UN460W

		UN460WDZ	UN460WDWA
Accuplatform		12Vmax	12Vmax
Bijgeleverde accu's		-	1 x accu 2,0 Ah
Bijgeleverde lader		-	DC10WD
Snijlengte		46 cm	46 cm
Maximale takdikte		18 mm	18 mm
Totale lengte		1,889 - 2,511 mm	1,889 - 2,511 mm
BL motor		-	-
Aantal snijbewegingen		3600 min <sup>-1</sup>	3600 min <sup>-1</sup>
Omkeerfunctie		✓	✓
Gewicht		2,8 - 3,0 kg	2,8 - 3,0 kg
Prijs in €	excl. btw	€ 161,16	€ 252,07
	incl. btw	€ 195,00	€ 305,00

## DUN461 / DUN500

ACCU STOKHEGGENSCHAREN 18 V



DUN500WZ

DUN461WST

### DUN500WZ

- Instelbaar in 6 hoeken
- Dubbele greep voor extra comfort
- Innovatieve tandengeometrie
- Totale lengte: 2,1m
- Hoog uitgangsvermogen (520 W)

### DUN461

- Klassieke tandengeometrie
- Telescopische steel 1,9 m en 2,5 m

		DUN461WZ	DUN461WST	DUN500WZ
Accuplatform		18 V	18 V	18 V
Bijgeleverde accu's		-	1 x accu 5,0 Ah	-
Bijgeleverde lader		-	DC18SD	-
Snijlengte		46 cm	46 cm	50 cm
Maximale takdikte		18 mm	18 mm	23,5 mm
Totale lengte		1,889 - 2,511 mm	1,889 - 2,511 mm	2,115 mm
BL motor		-	-	✓
Aantal snijbewegingen		3600 min <sup>-1</sup>	3600 min <sup>-1</sup>	2000/3600/ 4400 min <sup>-1</sup>
Omkeerfunctie		✓	✓	✓
Gewicht		3,0 - 3,3 kg	3,4 kg	3,9 - 4,3 kg
Prijs in €	excl. btw	€ 169,42	€ 313,22	€ 404,13
	incl. btw	€ 205,00	€ 379,00	€ 489,00

## UN001GZ

ACCU STOKHEGGENSCHAREN 40VMAX

**PROMO**  
**GRATIS**  
**BL 4040F**  
 Actievoorwaarden zie laatste pagina



Stevig uitgevoerde scharnier voor maximale duurzaamheid

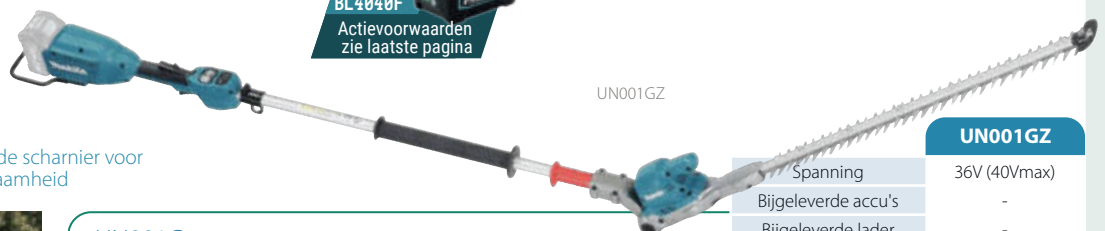

UN001GZ

### UN001G

- Krachtige stokheggenschaar met een vermogen vergelijkbaar met dat van benzinemodellen, maar toch ook de lichtste in deze klasse.
- Hoekverstelbare kop; 45° omhoog kantelen tot 70° omlaag kantelen vanuit de horizontale positie. Kan 180° gekanteld worden voor gemakkelijk transport.
- Zwaar uitgevoerde messen om ook dikkere takken te kunnen knippen (terugsnoeiervisie).
- Dubbelzijdig geslepen messen en tanden met 3 geslepen zijden.
- De motor is in lijn met het mes geplaatst voor een optimale balans.

		UN001GZ
Spanning		36V (40Vmax)
Bijgeleverde accu's		-
Bijgeleverde lader		-
Snijlengte		60 cm
Maximale takdikte		25 mm
Totale lengte		2268 mm
BL motor		✓
Aantal snijbewegingen		4000 min <sup>-1</sup>
Omkeerfunctie		✓
Gewicht		4,7 - 5,9 kg
Prijs in €	excl. btw	€ 486,78
	incl. btw	€ 589,00

## UM600D / DUM111 / DUM604 / UH023G

ACCU GRAS- EN HEGGENSCHAAR

DUM604RFEX



**PROMO**  
**GRATIS**  
 BL 4040F  
 Actievoorwaarden  
 zie laatste pagina  
 (enkel voor UH023GZ)



UH023GZ



### PROMO

**GRATIS opbergtas**  
 831253-8

bij UM600DSAEX,  
 DUM111SYX en DUM604RFEX

DUM111SYX



### UH023GZ

- Hoge snijnsnelheid
- Lichtgewicht en gemakkelijk te hanteren
- enkel heggenschaar

### NIEUW



	UM600DSAEX	DUM111SYX	DUM604RFEX	DUM604ZX	UH023GZ	
Spanning	10,8 V (12Vmax)	18 V	18 V	18 V	40Vmax	
Bijgeleverde accu's	2 x accu 2,0 Ah	1 x accu 1,5 Ah	2 x accu 3,0 Ah	-	-	
Lader	DC10SB	DC18SD	DC18RC	-	-	
Snijlengte heggenschaar	20 cm	20 cm	20 cm	20 cm	20 cm	
Snijbreedte grasschaar	16 cm	11 cm	16 cm	16 cm	-	
Maximale takdikte	8 mm	-	10 mm	10 mm	8 mm	
Geleverd met	Grasschaar + Heggenschaar	Grasschaar + Heggenschaar	Grasschaar + Heggenschaar	Grasschaar + Heggenschaar	Heggenschaar	
Gewicht	1,3 - 1,5 kg	1,4 - 1,8 kg	1,8 kg	1,4 - 1,8 kg	1,8 - 3,0 kg	
Prijs in €	excl. btw	€ 205,79	€ 164,46	€ 271,90	€ 90,08	€ 152,89
	incl. btw	€ 249,00	€ 199,00	€ 329,00	€ 109,00	€ 185,00

## DUH507 / DUH607

ACCU HEGGENSCHAREN

DUH607Z



### DUH507 & DUH607:

- Budgetvriendelijke versies
- Compact en uiterst licht
- Versterkt krukmechanisme
- Handgreep met nieuw ontworpen schakelaar
- Hoogwaardige trillingsdemping

	DUH507Z	DUH507F001	DUH607Z	DUH607F001	
Spanning	18V	18V	18V	18V	
Bijgeleverde accu's	-	1x accu 3,0 Ah	-	1x accu 3,0 Ah	
Bijgeleverde lader	-	DC18WC	-	DC18WC	
BL motor	-	-	-	-	
Snijlengte	50 cm	50 cm	60 cm	60 cm	
Maximale takdikte	15 mm	15 mm	15 mm	15 mm	
Aantal snijbewegingen	2700 min <sup>-1</sup>	2700 min <sup>-1</sup>	2700 min <sup>-1</sup>	2700 min <sup>-1</sup>	
Max. uitgangsvermogen	250 W	250 W	250 W	250 W	
Gewicht	2,7 - 3,0 kg	2,7 - 3,0 kg	2,8 - 3,1 kg	2,8 - 3,1 kg	
Prijs in €	excl. btw	€ 123,14	€ 219,01	€ 128,10	€ 222,31
	incl. btw	€ 149,00	€ 265,00	€ 155,00	€ 269,00

## DUH506 / DUH606

ACCU HEGGENSCHAREN 18 V

DUH606RF

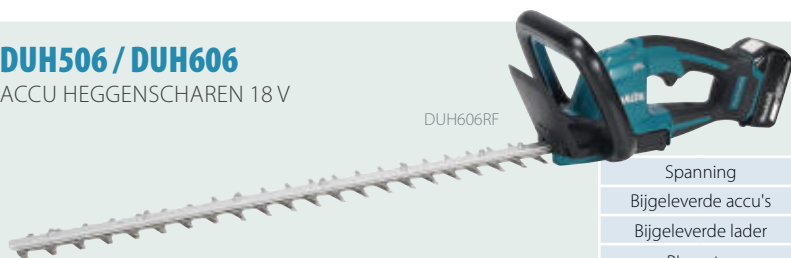

### DUH506 & DUH606:

- Zeer efficiënt dankzij BL motor
- Compact en uiterst licht
- Versterkt krukmechanisme
- Handgreep met nieuw ontworpen schakelaar
- Hoogwaardige trillingsdemping

	DUH506Z	DUH506RF	DUH606Z	DUH606RF	
Spanning	18V	18V	18V	18V	
Bijgeleverde accu's	-	1x accu 3,0 Ah	-	1x accu 3,0 Ah	
Bijgeleverde lader	-	DC18RC	-	DC18RC	
BL motor	✓	✓	✓	✓	
Snijlengte	50 cm	50 cm	60 cm	60 cm	
Max. takdikte	20 mm	20 mm	20 mm	20 mm	
Aantal snijbewegingen	4000 min <sup>-1</sup>	4000 min <sup>-1</sup>	4000 min <sup>-1</sup>	4000 min <sup>-1</sup>	
Max. uitgangsvermogen	320 W	320 W	320 W	320 W	
Gewicht	2,5 - 2,9 kg	2,5 - 2,9 kg	2,7 - 3,0 kg	2,7 - 3,0 kg	
Prijs in €	excl. btw	€ 185,95	€ 293,39	€ 189,26	€ 301,65
	incl. btw	€ 225,00	€ 355,00	€ 229,00	€ 365,00

## DUH502 / DUH602 / DUH752

ACCU HEGGENSCHAREN 18 V



TANDEN MET KLASSIEKE GEOMETRIE



DUH502RT

	DUH502Z	DUH502RT	DUH602Z	DUH602RT	DUH752Z	DUH752RT	
Spanning	18V	18V	18V	18V	18V	18V	
Bijgeleverde accu's	-	1 x accu 5,0 Ah	-	1 x accu 5,0 Ah	-	1 x accu 5,0 Ah	
Bijgeleverde lader	-	1 x DC18RC	-	1 x DC18RC	-	1 x DC18RC	
BL motor	✓	✓	✓	✓	✓	✓	
Snijlengte	50 cm	50 cm	60 cm	60 cm	75 cm	75 cm	
Max. takdikte	21,5 mm	21,5 mm	21,5 mm	21,5 mm	21,5 mm	21,5 mm	
Aantal snijbewegingen	2000 / 3600 / 4400 min <sup>-1</sup>	2000 / 3600 / 4400 min <sup>-1</sup>	2000 / 3600 / 4400 min <sup>-1</sup>	2000 / 3600 / 4400 min <sup>-1</sup>	2000 / 3600 / 4400 min <sup>-1</sup>	2000 / 3600 / 4400 min <sup>-1</sup>	
Max. uitgangsvermogen	520 W	520 W	520 W	520 W	520 W	520 W	
Gewicht	3,8 kg	3,8 kg	3,8 kg	3,8 kg	3,8 kg	3,8 kg	
Prijs in €	excl. btw	€ 318,18	€ 453,72	€ 329,75	€ 461,98	€ 354,55	€ 486,78
	incl. btw	€ 385,00	€ 549,00	€ 399,00	€ 559,00	€ 429,00	€ 589,00

## DUH501 / DUH601 / DUH751 / DUH754S

ACCU HEGGENSCHAREN 18 V



TANDEN MET INNOVATIEVE GEOMETRIE

DUH501RTE



DUH754SZ  
(ENKELZIJDIG MES)

**INNOVATIEVE GEOMETRIE**  
Beter snijresultaat  
Minder wrijving  
Grotere batterijautonomie

	DUH501Z	DUH501RTE	DUH601Z	DUH601PTE	DUH751Z	DUH751PTE	DUH754SZ	
Uitvoering	Trim	Trim	Trim	Trim	Trim	Trim	Trim	
Mes	Dubbelzijdig	Dubbelzijdig	Dubbelzijdig	Dubbelzijdig	Dubbelzijdig	Dubbelzijdig	Enkelzijdig	
Bijgeleverde accu's	-	2 x accu 5,0 Ah	-	2 x accu 5,0 Ah	--	2 x accu 5,0 Ah	-	
Bijgeleverde Lader	-	1 x DC18RC	-	1 x DC18RD	-	1 x DC18RD	-	
BL motor	✓	✓	✓	✓	✓	✓	✓	
Aantal snijbewegingen	2000/3600/4400 min <sup>-1</sup>	2000/3600/4400 min <sup>-1</sup>	2000/3600/4400 min <sup>-1</sup>	2000/3600/4400 min <sup>-1</sup>	2000/3600/4400 min <sup>-1</sup>	2000/3600/4400 min <sup>-1</sup>	2000/3600/4400 min <sup>-1</sup>	
Snijlengte	50 cm	50 cm	60 cm	60 cm	75 cm	75 cm	75 cm	
Max. takdikte	23,5 mm	23,5 mm	23,5 mm	23,5 mm	23,5 mm	23,5 mm	23,5 mm	
Max. uitgangsvermogen	520 W	520 W	520 W	520 W	520 W	520 W	520 W	
Gewicht	3,8 - 4,5 kg	3,8 - 4,5 kg	3,8 - 4,5 kg	3,8 - 4,5 kg	3,8 - 4,5 kg	3,8 - 4,5 kg	3,4 - 3,9 kg	
Prijs in €	excl. btw	€ 334,71	€ 552,89	€ 346,28	€ 619,01	€ 371,07	€ 627,27	€ 519,83
	incl. btw	€ 405,00	€ 669,00	€ 419,00	€ 749,00	€ 449,00	€ 759,00	€ 629,00



## UH020GZ / UH021GZ

ACCU HEGGENSCHAREN 40VMAX



### UH020G-UH021G

- Uiterst lichte machine, dit maakt het werk veel minder vermoeiend.
- Ideaal voor het trimmen van fijne hagen (dunnere takken)
- Uitgerust met sterke BL motor, voeding met XGT 40Vmax accu
- Compact waardoor deze gemakkelijk te hanteren is, ook bij heggen met veel gebogen oppervlakken.
- Driezijdig geslepen tanden voor een optimaal snijresultaat
- Omkeerfunctie voor gemakkelijk deblokkeren van het mes



UH021GZ

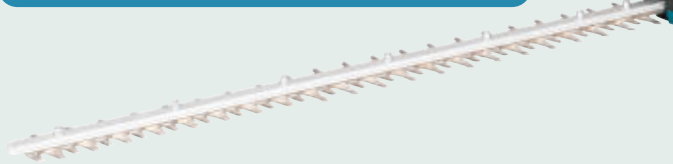

		UH020GZ	UH021GZ
Uitvoering		Trim	Trim
Mes		Dubbelzijdig	Dubbelzijdig
Bijgeleverde accu's		-	-
Bijgeleverde lader		-	-
Aantal snijbewegingen		4200 min <sup>-1</sup>	4200 min <sup>-1</sup>
Snijlengte		50 cm	60 cm
Max. takdikte		20 mm	20 mm
Max. uitgangsvermogen		460 W	460 W
Gewicht		3,0 - 4,2 kg	3,0 - 4,2 kg
Prijs in €	excl. btw	€ 219,01	€ 222,31
	incl. btw	€ 265,00	€ 269,00

## UH004G / UH005G

ACCU HEGGENSCHAREN 40VMAX 'TRIMVERSIE'



UH004GM201

TANDEN MET 3 GESLEPEN KANTEN EN GEBOGEN VOOR MINDER WRIJVING  
INNOVATIEVE (ASYMMETRISCHE) TANDGEOMETRIE IDEAAL VOOR DUNNE TAKKEN  
EN DICHTE HEGGEN

		UH004GZ	UH004GM201	UH005GZ	UH005GM201
Uitvoering		Trim	Trim	Trim	Trim
Mes		Dubbelzijdig	Dubbelzijdig	Dubbelzijdig	Dubbelzijdig
Bijgeleverde accu's		-	2x BL4040	-	2x BL4040
Bijgeleverde lader		-	DC40RA	-	DC40RA
Aantal snijbewegingen		2000/3600/ 5000 min <sup>-1</sup>	2000/3600/ 5000 min <sup>-1</sup>	2000/3600/ 5000 min <sup>-1</sup>	2000/3600/ 5000 min <sup>-1</sup>
Snijlengte		60 cm	60 cm	75 cm	75 cm
Max. takdikte		23,5 mm	23,5 mm	23,5 mm	23,5 mm
Max. uitgangsvermogen		720 W	720 W	720 W	720 W
Gewicht		4,3 - 4,9 kg	4,3 - 4,9 kg	4,5 - 5,1 kg	4,5 - 5,1 kg
Prijs in €	excl. btw	€ 461,98	€ 842,15	€ 486,78	€ 858,68
	incl. btw	€ 559,00	€ 1.019,00	€ 589,00	€ 1.039,00

## UH006G / UH007G

ACCU HEGGENSCHAREN 40VMAX 'TERUGSNOEIVERIE'

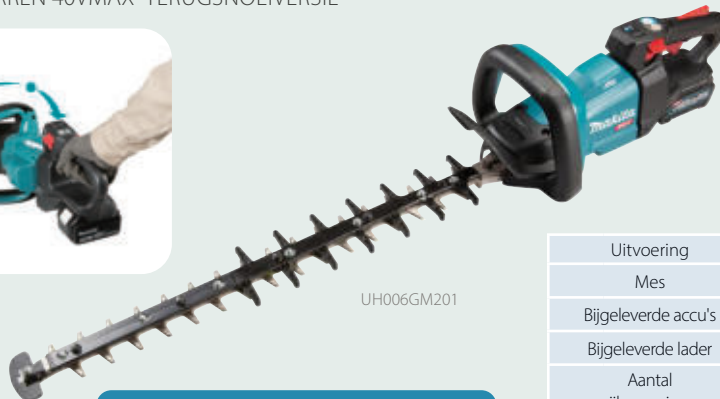

UH006GM201

- Innovatieve (asymmetrische) tandgeometrie
- Zwaarder uitgevoerd mes en grotere tandafstand
- Ideaal voor dikkere takken

		UH006GZ	UH006GM201	UH007GZ	UH007GM201
Uitvoering		Terugsnoei	Terugsnoei	Terugsnoei	Terugsnoei
Mes		Dubbelzijdig	Dubbelzijdig	Dubbelzijdig	Dubbelzijdig
Bijgeleverde accu's		-	2x BL4040	-	2x BL4040
Bijgeleverde lader		-	DC40RA	-	DC40RA
Aantal snijbewegingen		2000/3000/ 4000 min <sup>-1</sup>	2000/3000/ 4000 min <sup>-1</sup>	2000/3000/ 4000 min <sup>-1</sup>	2000/3000/ 4000 min <sup>-1</sup>
Snijlengte		60 cm	60 cm	75 cm	75 cm
Max. takdikte		25 mm	25 mm	25 mm	25 mm
Max. uitgangsvermogen		720 W	720 W	720 W	720 W
Gewicht		4,4 - 5,0 kg	4,4 - 5,0 kg	4,6 - 5,2 kg	4,6 - 5,2 kg
Prijs in €	excl. btw	€ 461,98	€ 842,15	€ 486,78	€ 858,68
	incl. btw	€ 559,00	€ 1.019,00	€ 589,00	€ 1.039,00

### DUB187

ACCU BLADBLAZER / - ZUIGER 18 V



DUB187T001

### Optioneel accessoire

GB00000165

T-vormig mondstuk geschikt voor DUB187  
€ 7,50 excl. btw / € 9,08 incl. btw



		DUB187Z	DUB187T001
Spanning		18V	18V
Bijgeleverde accu's		-	BL1850B
Bijgeleverde lader		-	DC18WC
Luchtsnelheid (blazen)		64 m/s	64 m/s
Max. debiet (zuigen)		6,1 m³/min	6,1 m³/min
Max. onderdruk		33 mbar	33 mbar
Max. blaaskracht		4,2 N	4,2 N
Gewicht		3,7 - 4,0 kg	3,7 - 4,0 kg
Prijs in €	excl. btw	€ 197,52	€ 288,43
	incl. btw	€ 239,00	€ 349,00

### DUB184

ACCU BLADBLAZER 18 V



DUB184Z DUB184RT

		DUB184Z	DUB184RT
Spanning		18V	18V
Bijgeleverde accu's		-	1 x BL1850B
Bijgeleverde lader		-	DC18RC
Luchtsnelheid		49 m/s	49 m/s
Max. debiet		12,7 m³/min	12,7 m³/min
Max. blaaskracht		10,9 N	10,9 N
Gewicht		2,5 - 3,0 kg	2,5 - 3,0 kg
Prijs in €	excl. btw	€ 147,93	€ 280,17
	incl. btw	€ 179,00	€ 339,00

### DUB363

ACCU BLADBLAZER / -ZUIGER 2 x 18 V



Geleverd met  
bladzuigset

DUB363ZV

		DUB363ZV
Spanning		2 x 18V
Bijgeleverde accu's		-
Bijgeleverde lader		-
Luchtsnelheid		54 m/s
Max. debiet		13,4 m³/min
Max. blaaskracht		14,4 N
Gewicht		4,5 - 6,6 kg
Prijs in €	excl. btw	€ 334,71
	incl. btw	€ 405,00

### DUB362

ACCU BLADBLAZER 2 x 18 V



DUB362Z

DUB362Z DUB362TX1

		DUB362Z	DUB362TX1
Spanning		2x18V	2x18V
Bijgeleverde accu's		-	4 x BL1850B
Bijgeleverde lader		-	DC18RD
Luchtsnelheid		54 m/s	54 m/s
Max. debiet		13,4 m³/min	13,4 m³/min
Max. blaaskracht		14,4 N	14,4 N
Gewicht		3,5 - 4,2 kg	3,5 - 4,2 kg
Prijs in €	excl. btw	€ 260,33	€ 668,60
	incl. btw	€ 315,00	€ 809,00



### UB001GZ

ACCU BLADBLAZER 40VMAX



Zeer hoog blaasvermogen (tot 17 N in Boost mode).  
Variabele snelheid en cruise control.  
Hertekend ontwerp voor nog hoger gebruikskomfort.  
Bescherming XPT/ (IPX4 niveau)

#### UB001GZ

Spanning	36V (40Vmax)
Bijgeleverde accu's	0
Bijgeleverde lader	-
Max. luchtsnelheid	64 m/s
Max. debiet	16,0 m <sup>3</sup> /min
Gewicht	3,1 - 3,9 kg
Prijs in €	excl. btw € 285,12 incl. btw € 345,00

### UB001C / UB003C

BLADBLAZER MET RECHTSTREEKSE AANSLUITING OP ACCUPACK



#### UB003C

- Voor gebruik in combinatie met PDC01, PDC1200 of PDC1500 (directe aansluiting)
- Leveret het hoogste blaasvermogen (24 N) in combinatie met PDC1500
- Hoge luchtstroom door een verbeterde vorm van de vaste bladen in de turbine
- Laag gewicht



#### UB001CZ

#### UB003CZ

Platform	PDC01/PDC1200/ PDC1500	PDC01/PDC1200/ PDC1500
Max. luchtsnelheid	60 m/s (70 m/s boost)	86 m/s
Max. debiet	15 m <sup>3</sup> /min (17,6 m <sup>3</sup> /min boost)	17,6 m <sup>3</sup> /min
Max. blaaskracht	15 N (20 N boost)	24 N
Autonomie	60 min (20 N, PDC1200)	60 min (24 N, PDC1500)
Gewicht	2,6 kg	2,8 - 3,1 kg
Prijs in €	excl. btw € 395,87 incl. btw € 479,00	excl. btw € 404,13 incl. btw € 489,00

### UB003G

ACCU  
BLADBLAZER / -ZUIGER  
40VMAX



#### NIEUW UB003GZ

#### UB003G

- 2-in-1 gereedschap: gemakkelijk om te vormen van bladblazer naar bladzuiger.
- Variabele snelheid en "cruise control" voor het aanhouden van de gekozen snelheid
- Telescopische blaaspijp
- Geleverd met grote opvangzak die gemakkelijker te legen is

Spanning	36V (40Vmax)
Bijgeleverde accu's	-
Bijgeleverde lader	-
Max. luchtsnelheid	68 m/s
Max. debiet	13,8 m <sup>3</sup> /min
Max. blaaskracht	16 N
Gewicht	4,3 - 6,7 kg
Prijs in €	excl. btw € 313,22 incl. btw € 379,00

### UB002CZ / UB004CZ

RUGGEDRAGEN BLADBLAZER MET RECHTSTREEKSE AANSLUITING OP ACCUPACK



ACCU NIET  
INBEGREPEN!

#### UB004C

- Voor gebruik in combinatie met PDC1200 of PDC1500
- Nieuw ontwerp met de turbine in lijn met de blaaspijp zorgt voor een nog betere efficiëntie. Hoge blaaskracht van 25 N en tot 28 N in "Boost" modus
- Drie instelbare maximumsnelheden, trigger met variabele snelheid, cruisecontrol
- Telescopische blaasmond met traploze afstelling van de lengte en verstelbare greep
- Uiterst comfortabel harnas

#### UB002CZ

#### UB004CZ

Platform	Accupack PDC1200	PDC
Luchtsnelheid	71,7 m/s	76,3 m/s (80,7 m/s Boost)
Max. debiet	19 m <sup>3</sup> /min	19,7 m <sup>3</sup> /min (20,9 m <sup>3</sup> /min Boost)
Max. blaaskracht	22 N	25 N (28 N Boost)
Geluidsdruk niveau	81 dB (A)	82,3 dB(A)
Autonomie	45 min (22 N, PDC1200)	55 min (25 N, PDC1500)
Gewicht	15,9 - 16,1 kg	16,5 - 18,6 kg (PDC1200-PDC1500)
Prijs in €	excl. btw € 607,44 incl. btw € 735,00	excl. btw € 640,50 incl. btw € 775,00

Het accupack kan in één beweging op de machine vastgeklikt worden.

Triggerschakelaar met variabele snelheid en "cruise control" hendel.

De bedieningshendel kan horizontaal verschoven en gekanteld worden.

#### Optioneel accessoire (UB004C)

**1914H0-2**  
Blaasmond  
€ 14,88 excl. btw  
€ 18,00 incl. btw



**1914H1-0**  
Blaasmond  
€ 16,36 excl. btw  
€ 19,80 incl. btw



### DUR193

ACCU GRASTRIMMER 18V



DUR193RF

	DUR193Z	DUR193RF
Spanning	18V	18V
Bijgeleverde accu's	-	1 x accu 3,0 Ah
Bijgeleverde lader	-	DC18RC
Snelheden	1	1
BL motor	-	-
ADT	-	-
AFT	-	-
Handgreep	D	D
Schacht	Telescopisch	Telescopisch
Max. uitgangsvermogen	280 W	280 W
Gewicht	2,3 - 2,6 kg	2,3 - 2,6 kg
Prijs in €	excl. btw	€ 98,35
	incl. btw	€ 119,00
	excl. btw	€ 202,48
	incl. btw	€ 245,00

### DUR192

ACCU GRASTRIMMERS 18V



DUR192LST

	DUR192LZ	DUR192LST
Spanning	18V	18V
Bijgeleverde accu's	-	1 x accu 5,0 Ah
Bijgeleverde lader	-	DC18SD
Snelheden	2	2
ADT	-	-
AFT	-	-
Handgreepvorm	D	D
Max. uitgangsvermogen	460 W	460 W
Gewicht	3,4 kg	3,4 kg
Prijs in €	excl. btw	€ 156,20
	incl. btw	€ 189,00
	excl. btw	€ 268,60
	incl. btw	€ 325,00

### DUR194

ACCU GRASTRIMMER 18V



- COMPATIBEL MET DRAADKOP, KOP MET NYLON MESSEN EN METALEN 8-TANDS MAAIBLAD
- MET UNIVERSELE BESCHERMKAP



DUR194RTX1

	DUR194ZX3	DUR194SFX2	DUR194RTX1
Spanning	18V	18V	18V
Bijgeleverde accu's	-	1x accu 3,0 Ah	1x accu 5,0 Ah
Bijgeleverde lader	-	DC18SD	DC18RC
Snelheden	2	2	2
BL motor	-	-	-
ADT	-	-	-
AFT	-	-	-
Handgreep	D	D	D
Max. uitgangsvermogen	230 W	230 W	230 W
Gewicht	2,6 - 2,9 kg	2,6 - 2,9 kg	2,6 - 2,9 kg
Prijs in €	excl. btw	€ 161,16	€ 293,39
	incl. btw	€ 195,00	€ 355,00
	excl. btw	€ 263,64	€ 293,39
	incl. btw	€ 319,00	€ 355,00

### DUR189

ACCU GRASTRIMMERS 18V



ERGONOMISCHE, GEBOGEN SCHACHT



DUR189RFE

	DUR189Z	DUR189RFE
Bijgeleverde accu's	-	2x accu 3,0 Ah
Bijgeleverde lader	-	DC18RC
Snelheden	3	3
ADT	✓	✓
AFT	-	-
Handgreepvorm	D	D
Max. uitgangsvermogen	240 W	240 W
Gewicht	3,0 - 3,3 kg	3,0 - 3,3 kg
Prijs in €	excl. btw	€ 214,05
	incl. btw	€ 259,00
	excl. btw	€ 400,83
	incl. btw	€ 485,00

## DUR190

ACCU GRASTRIMMERS 18 V



DUR190UT11  
INCLUSIEF 4-TANDE  
MAAIMES (195150-5)



**PROMO**  
Gratis BL1850B bij  
DUR190UT11 na online  
registratie



DUR190UT11

	DUR190LZX9	DUR190UZ9	DUR190UT11	
Spanning	18V	18V	18V	
Bijgeleverde accu's	-	-	1 x accu 5,0 Ah	
Lader	-	-	DC18RC	
Snelheden	3	3	3	
ADT	✓	✓	✓	
AFT	✓	✓	✓	
Handgreepvorm	D	U	U	
Easy-fill maaikop	✓	✓	✓	
Max. uitgangsvermogen	240 W	240 W	240 W	
Gewicht		3,4 - 3,7 kg	3,4 - 3,7 kg	
Prijs in €	excl. btw	€ 214,05	€ 235,54	€ 371,07
	incl. btw	€ 259,00	€ 285,00	€ 449,00

## DUR368 / DUR369

ACCU BOSMAAIERS 2X18V



DUR369AZ

DUR368LZ

	DUR368LZ	DUR368AZ	DUR369AZ	
Spanning	2x 18V	2x 18V	2x 18V	
Max. toerental onbelast	6500 t.p.m.	6500 t.p.m.	7000 t.p.m.	
Bijgeleverde accu's	-	-	-	
Bijgeleverde lader	-	-	-	
Snelheden	3	3	3	
ADT	✓	✓	✓	
AFT	✓	✓	✓	
Handgreep	D	U	U	
Max. uitgangsvermogen	550 W	550 W	1000 W	
Gewicht	3,9 - 4,5 kg	4,1 - 4,7 kg	5,9 - 6,5 kg	
Prijs in €	excl. btw	€ 321,49	€ 362,81	€ 453,72
	incl. btw	€ 389,00	€ 439,00	€ 549,00





## UR016G / UR017G

ACCU BOSMAAIERS 40VMAX

- Budgetvriendelijke trimmer / bosmaaier voor lichter werk
- Goede balans door achteraan geplaatste motor
- 3 vaste snelheden
- Lichtere constructie van motor, maaikop en aandrijfjas
- Geleverd met Easy-fill maaikop



UR016GZ

UR017GZ

	UR016GZ	UR017GZ
Spanning	36V (40Vmax)	36V (40Vmax)
Max. toerental onbelast	3500/5300/6500 min <sup>-1</sup>	3500/5300/6500 min <sup>-1</sup>
Snelheden	3	3
Handgreepvorm	U	D
ADT	✓	✓
AFT	✓	✓
Bijgeleverde accu's	-	-
Bijgeleverde lader	-	-
Max. uitgangsvermogen	600 W	600 W
Gewicht	4,7 - 5,3 kg	4,2 - 4,8 kg
Prijs in €	excl. btw	€ 371,07
	incl. btw	€ 449,00
Prijs in €	excl. btw	€ 354,55
	incl. btw	€ 429,00

## UR002G / UR006G / UR007G

ACCU BOSMAAIERS  
40VMAXXGT  
40VmaxBL  
MOTOR

XPT



UR002GZ01

UR002G

De boven de maaikop geplaatste BL motor met externe rotor werkt efficiënt en heeft een hoog koppel.

## UR006G/UR007G:

- Uitstekende balans dankzij de achteraan geplaatste motor. De BL motor met geforceerde koeling levert een maximaal vermogen van 1,0 kW. Zeer hoge rotatiesnelheid.
  - UR006G: met dubbele handgreep ("U")
  - UR007G: met ronde handgreep ("D")
- Geschikt voor zware toepassingen.

	UR002GZ01	UR006GZ06	UR007GZ01
Spanning	36V (40Vmax)	36V (40Vmax)	36V (40Vmax)
Max. toerental onbelast	3500 - 5300 - 6500 min <sup>-1</sup>	4600 - 5500 - 7000 min <sup>-1</sup>	4600 - 5500 - 7000 min <sup>-1</sup>
Snelheden	3 + auto	3 + auto	3 + auto
Handgreepvorm	Dubbele handgreep ("U")	Dubbele handgreep ("U")	Rond ("D")
ADT	✓	✓	✓
AFT	✓	✓	✓
Bijgeleverde accu's	-	-	-
Bijgeleverde lader	-	-	-
Max. uitgangsvermogen	550 W	1 kW	1 kW
Gewicht	4,6 - 5,3 kg	5,7 - 6,3 kg	5,7 - 6,3 kg
Prijs in €	excl. btw	€ 404,13	€ 395,87
	incl. btw	€ 489,00	€ 479,00
Prijs in €	excl. btw	€ 428,93	€ 519,00
	incl. btw	€ 519,00	€ 635,00

## UR013G / UR014G

ACCU BOSMAAIERS  
40VMAX

UR013GZ04

UR014GZ

XGT  
40VmaxBL  
MOTOR

XPT



- 8-polige motor met hoog koppel en laag toerental
- Laag geluidsniveau
- UR013G: dubbele handgreep met gereedschapsloze verstelling en "high torque mode". Deze versie is ook geschikt voor gebruik met een zaagblad of hakselblad
- UR014G: met ronde greep, twee draairichtingen, enkel te gebruiken met draadkop
- "Cruise control" hendel voor het aanhouden van de gekozen snelheid.

	UR013GZ04	UR014GZ
Spanning	36V (40Vmax)	36V (40Vmax)
Toerental onbelast	3500 - 6700 min <sup>-1</sup>	4000 - 5000 min <sup>-1</sup>
Bijgeleverde accu's	-	-
Bijgeleverde lader	-	-
Handgreepvorm	Dubbele handgreep ("U")	Rond ("D")
ADT	-	-
AFT	✓	✓
Max. uitgangsvermogen	1500 W	1500 W
Gewicht	5,9 - 7,2 kg	5,5 - 6,7 kg
Prijs in €	excl. btw	€ 549,59
	incl. btw	€ 665,00
Prijs in €	excl. btw	€ 524,79
	incl. btw	€ 635,00

## UR012G

ACCU BOSMAAIER  
2 X 40VMAXXGT X2  
80VmaxBL  
MOTOR

XPT



UR012GZ06

- 8-polige motor met hoog koppel en laag toerental
- Laag geluidsniveau
- "Cruise control" hendel voor het aanhouden van de gekozen snelheid.

	UR012GZ06	
Spanning	72 V (2x 40Vmax)	
Toerental onbelast	3500 - 5000 - 6800 min <sup>-1</sup>	
Bijgeleverde accu's	-	
Bijgeleverde lader	-	
Handgreepvorm	Dubbele handgreep ("U")	
ADT	-	
AFT	✓	
Max. uitgangsvermogen	2000 W	
Gewicht	8,0 - 9,8 kg	
Prijs in €	excl. btw	€ 800,83
	incl. btw	€ 969,00

## UC100D / DUC101 / DUC150

ACCU SNOEIZAGEN



DUC101SF



DUC150Z

LICHT EN GOED UITGEBALANCEERD  
GEREDSCHAAPLOZE, AUTOMATISCHE  
KETTINGSpanNER  
BEWEEGBARE KETTINGBESCHERMER  
AUTOMATISCHE KETTINGSMERING  
50 ML OLIERESERVOIR MET VENSTER  
OPGELET; STEEDS MET TWEE HANDEN  
BEDIENEN!

Holster



### optioneel accessoire

Ref.	Prijs excl. btw	Prijs incl. btw
1913K4-9	€ 29,01	€ 35,10

Geschikt voor DUC101 / DUC150 / UC029G

	UC100DZ	DUC101Z	DUC101SF	DUC150Z
Spanning	10,8V (12Vmax)	18V	18V	18V
Bijgeleverde accu's	-	-	1x accu 3,0 Ah	-
Bijgeleverde lader	-	-	DC18SD	-
BL motor	✓	✓	✓	✓
Snelspansysteem	✓	✓	✓	✓
Zwaardlengte	100 mm	100 mm	100 mm	150 mm
Ketting	80 TXL (0,325, 1,1 mm)	80 TXL (0,325, 1,1 mm)	80 TXL (0,325, 1,1 mm)	80 TXL (0,325, 1,1 mm)
Kettingsnelheid	8 m/s	8 m/s	8 m/s	8 m/s
Gewicht	1,5-1,6 kg	1,6-2,0 kg	1,6-2,0 kg	1,7-2,0 kg
Prijs in €	excl. btw	€ 156,20	€ 202,48	€ 313,22
	incl. btw	€ 189,00	€ 245,00	€ 379,00

## UC029GZ

ACCU SNOEIZAGEN 40VMAX



**PROMO**

**GRATIS**  
BL4040F  
Actievoorwaarden  
zie laatste pagina



Draaghaak



### optioneel accessoire

Ref.	Prijs excl. btw	Prijs incl. btw
1914Y8-5	€ 8,51	€ 10,30

Geschikt voor UC029G

ZEER KRACHTIG EN TOCH COMPACT EN LICHT DANKZIJ 40VMAX TECHNOLOGIE  
AUTOMATISCHE KETTINGSMERING EN TRANSPARENT OLIERESERVOIR  
GEREDSCHAAPLOOS AANSPANNEN EN WISSELEN VAN DE KETTING  
DE VEILIGHEIDSVERGRENDELING VOORKOMT ACCIDENTEEL INSCHAKELLEN  
AANDACHT VOOR VEILIGHEID: DE MACHINE IS VOORZIEN VAN EEN BREDE HANDBESCHERMING ONDERAAN EN EEN KETTINGBESCHERMER DIE MEE BEWEEGT TIJDENS HET ZAGEN

	UC029GZ	
Spanning	36V (40Vmax)	
Bijgeleverde accu's	-	
Bijgeleverde lader	-	
BL motor	✓	
Snelspansysteem	✓	
Zwaardlengte	150 mm	
Ketting	80 TXL (0,325, 1,1 mm)	
Kettingsnelheid	8 m/s	
Gewicht	2,1-2,4 kg	
Prijs in €	excl. btw	€ 227,27
	incl. btw	€ 275,00



### DUC122 / DUC254 / DUC258

ACCU SNOEIKETTINGZAGEN 18V



DUC254Z001



DUC258Z



#### DUC258

- Licht en goed uitgebalanceerd ontwerp
- Verbeterde afstelling zorgt voor een perfect aanvoelen van de belasting en uitstekende acceleratie

**NIEUW**



DUC122RTE

	DUC122ZK	DUC122RTE	DUC254Z001	DUC258Z	
Spanning	18V	18V	18V	18V	
Bijgeleverde accu's	-	2 x accu 5,0 Ah	-	-	
Bijgeleverde lader	-	DC18RC	-	-	
BL motor	-	-	✓	✓	
Snelsysteem	Snelspansysteem	Snelspansysteem	Geïntegreerde moeren	Geïntegreerde moeren	
Zwaardlengte	11,5 cm	11,5 cm	25 cm	25 cm	
Ketting	025 (1/4", 1,3 mm)	025 (1/4", 1,3 mm)	80TXL (0,325", 1,1 mm)	80TXL (0,325", 1,1 mm)	
Kettingsnelheid	5 m/s	5 m/s	24 m/s	24 m/s	
Gewicht	2,6 kg	2,6 kg	2,8 - 3,3 kg	2,7 - 3,0 kg	
Prijs in €	excl. btw	€ 205,79	€ 417,36	€ 293,39	€ 268,60
	incl. btw	€ 249,00	€ 505,00	€ 355,00	€ 325,01

### DUC256 / DUC306 / DUC356 / DUC406

ACCU SNOEIKETTINGZAGEN 2 x 18V

OPGELET: voor het gebruik van een tophandle kettingzaag is een opleiding vereist. Raadpleeg steeds de veiligheidsvoorschriften.



DUC256Z001



	DUC256Z001	DUC306Z001	DUC356Z001	DUC406Z001	
Spanning	2x 18V	2x 18V	2x 18V	2x 18V	
Bijgeleverde accu's	-	-	-	-	
Bijgeleverde lader	-	-	-	-	
BL motor	✓	✓	✓	✓	
Snelsysteem	-	-	-	-	
Geïntegreerde moeren	✓	✓	✓	✓	
Zwaardlengte	25 cm	30 cm	35 cm	40 cm	
Ketting	80 TXL (0,325", 1,1 mm)	80 TXL (0,325", 1,1 mm)	80TXL (0,325", 1,1 mm)	80 TXL (0,325", 1,1 mm)	
Kettingsnelheid	20 m/s	20 m/s	20 m/s	20 m/s	
Gewicht	4,6-5,1 kg	4,6-5,1 kg	4,6-5,1 kg	4,6-5,1 kg	
Prijs in €	excl. btw	€ 420,66	€ 425,62	€ 428,93	€ 433,88
	incl. btw	€ 509,00	€ 515,00	€ 519,00	€ 525,00

### UC002G / UC003G / UC004G / UC006G

ACCU SNOEIKETTINGZAGEN 40VMAX



UC006GZ

Met carvingblad



UC031GZ

**PROMO**  
**GRATIS**  
**BL4040F**  
 Actievoorzwaarden zie laatste pagina



#### UC031G

- Licht en goed uitgebalanceerd ontwerp
- Uitgangsvermogen tot 1,0 kW; zeer goede vermogen/gewichtsverhouding

**NIEUW**



UC003GM101

	UC002GZ	UC002GM101	UC003GZ02	UC003GM101	UC004GZ	UC004GM101	UC031GZ	UC006GZ	
Spanning	36V (40Vmax)	36V (40Vmax)	36V (40Vmax)	36V (40Vmax)	36V (40Vmax)	36V (40Vmax)	36V (40Vmax)	36V (40Vmax)	
Bijgeleverde accu's	-	1x 4,0 Ah	-	1x 4,0 Ah	-	1x 4,0 Ah	-	-	
Bijgeleverde lader	-	DC40RA	-	DC40RA	-	DC40RA	-	-	
BL motor	✓	✓	✓	✓	✓	✓	✓	✓	
Geïntegreerde moeren	✓	✓	✓	✓	✓	✓	✓	✓	
Zwaardlengte	25 cm	25 cm	30 cm	30 cm	35 cm	35 cm	25 cm	25 cm Carving	
Ketting	90PX (3/8", 1,1 mm)	90PX (3/8", 1,1 mm)	90PX (3/8", 1,1 mm)	90PX (3/8", 1,1 mm)	90PX (3/8", 1,1 mm)	90PX (3/8", 1,1 mm)	80TXL (0,325", 1,1 mm)	90PX (1/4", 1,3 mm)	
Kettingsnelheid	0 - 24,8 m/s	0 - 24,8 m/s	0 - 24,8 m/s	0 - 24,8 m/s	0 - 24,8 m/s	0 - 24,8 m/s	0 - 24,0 m/s	0 - 24,8 m/s	
Gewicht	3,8 - 4,7 kg	3,8 - 4,7 kg	3,8 - 4,7 kg	3,8 - 4,7 kg	3,8 - 4,7 kg	3,8 - 4,7 kg	3,2 - 3,8 kg	3,8 - 4,7 kg	
Prijs in €	excl. btw	€ 409,09	€ 698,35	€ 412,40	€ 701,65	€ 417,36	€ 706,61	€ 321,49	€ 470,25
	incl. btw	€ 495,00	€ 845,00	€ 499,00	€ 849,00	€ 505,00	€ 855,00	€ 389,00	€ 569,00

### Kettingzaagolie



1910U0-9



1910U1-7



195093-1



1910T9-4

		1910U0-9	1910U1-7	195093-1	1910T9-4
Omschrijving		Kettingzaagolie Biotop	Kettingzaagolie Biotop	Kettingzaagolie (mineraal)	Kettingzaagolie (mineraal)
Inhoud		1l	5l	1l	5l
Prijs in €	excl. btw	€ 7,93	€ 33,88	€ 6,78	€ 29,67
	incl. btw	€ 9,60	€ 40,99	€ 8,20	€ 35,90

### Corrosiebeschermingsolie



1910U6-7

Te gebruiken als reinigingsmiddel en corrosiebescherming bij langdurig stilstaan van uw kettingzagen.

		1910U6-7
Omschrijving		Corrosiebeschermingsolie
Inhoud		0,25l
Prijs in €	excl. btw	€ 7,93
	incl. btw	€ 9,60



UC026G

### DUC307 / DUC357 ACCU KETTINGZAGEN 18 V



DUC357RTX2

	DUC307ZX2	DUC307RTX2	DUC357ZX2	DUC357RTX2	
Spanning	18V	18V	18V	18V	
Bijgeleverde accu's	-	1x 5,0 Ah	-	1x 5,0 Ah	
Bijgeleverde lader	-	DC18RC	-	DC18RC	
BL motor	✓	✓	✓	✓	
Snelspansysteem	✓	✓	✓	✓	
Zwaardlengte	30 cm	30 cm	35 cm	35 cm	
Ketting	90PX (3/8", 1,1 mm)	90PX (3/8", 1,1 mm)	90PX (3/8", 1,1 mm)	90PX (3/8", 1,1 mm)	
Kettingsnelheid	7,7 m/s	7,7 m/s	7,7 m/s	7,7 m/s	
Gewicht	4,2 - 4,4 kg	4,2 - 4,4 kg	4,2 - 4,4 kg	4,2 - 4,4 kg	
Prijs in €	excl. btw	€ 222,31	€ 354,55	€ 227,27	€ 359,50
	incl. btw	€ 269,00	€ 429,00	€ 275,00	€ 435,00

### DUC353 / DUC405

ACCU KETTINGZAGEN 2 x 18 V



DUC405Z

	DUC353Z	DUC405Z	
Spanning	2x 18V	2x 18V	
Bijgeleverde accu's	-	-	
Bijgeleverde lader	-	-	
BL motor	✓	✓	
Zwaardlengte	35 cm	40 cm	
Bevestiging zwaard	Snelspansysteem	Geïntegreerde moeren	
Ketting	90PX (3/8", 1,1 mm)	90PX (3/8", 1,1 mm)	
Kettingsnelheid	20 m/s	20 m/s	
Gewicht	4,6 - 5,5 kg	4,6 - 5,5 kg	
Prijs in €	excl. btw	€ 351,24	€ 384,30
	incl. btw	€ 425,00	€ 465,00



## UC021G / UC022G / UC023G / UC024G / UC025G / UC026G

ACCU KETTINGZAGEN 40VMAX

BL  
MOTORXPT  
ADVANCED POWER TOOL SYSTEMXGT  
40V  
LITHIUM  
MAX

UC021G

(gereedschapsloze kettingspanner)



UC025G

(geïntegreerde moeren)

## UC021G-UC026G

- Krachtige accukettingzagen met een uitstekende vermogen/gewichtsverhouding
- Hoge kettingsnelheid en snelle acceleratie
- Natuurlijk aanvoelen van de belasting zoals bij een benzine kettingzaag, dit voorkomt onverwacht stoppen door overbelasting

	UC021GZ	UC022GZ	UC023GZ	UC024GZ	UC025GZ	UC026GZ	
Spanning	36V (40Vmax)	36V (40Vmax)	36V (40Vmax)	36V (40Vmax)	36V (40Vmax)	36V (40Vmax)	
Bijgeleverde accu's	-	-	-	-	-	-	
Bijgeleverde lader	-	-	-	-	-	-	
BL motor	✓	✓	✓	✓	✓	✓	
Zwaardbevestiging	Gereedschapsloze kettingspanner	Gereedschapsloze kettingspanner	Gereedschapsloze kettingspanner	Geïntegreerde moeren	Geïntegreerde moeren	Geïntegreerde moeren	
Zwaardlengte	30 cm	35 cm	40 cm	30 cm	35 cm	40 cm	
Ketting	80TXL (0,325, 1,1 mm)	80TXL (0,325, 1,1 mm)	80TXL (0,325, 1,1 mm)	80TXL (0,325, 1,1 mm)	80TXL (0,325, 1,1 mm)	80TXL (0,325, 1,1 mm)	
Kettingsnelheid	0 - 25,5 m/s	0 - 25,5 m/s	0 - 25,5 m/s	0 - 25,5 m/s	0 - 25,5 m/s	0 - 25,5 m/s	
Gewicht	5,3 kg - 5,5 kg	5,3 kg - 5,5 kg	5,3 kg - 5,5 kg	5,3 kg - 5,5 kg	5,3 kg - 5,5 kg	5,3 kg - 5,5 kg	
Prijs in €	excl. btw	€ 445,45	€ 450,41	€ 453,72	€ 445,45	€ 450,41	€ 453,72
	incl. btw	€ 539,00	€ 545,00	€ 549,00	€ 539,00	€ 545,00	€ 549,00

## UC010G / UC011G / UC012G / UC013G

ACCU KETTINGZAGEN 40Vmax

BL  
MOTORXPT  
ADVANCED POWER TOOL SYSTEMXGT  
40V  
LITHIUM  
MAXSTUNT  
PRIJZEN

tot einde voorraad!

UC012GT102



UC013GT102



HOOG VERMOGEN  
HOGE KETTINGSNELHEID  
REGELBAAR OLIEDEBIET  
LAAG TRILLINGSNIVEAU

	UC010GZ	UC010GT101	UC011GZ	UC011GT101	UC012GZ01	UC012GT102	UC013GZ01	UC013GT102	
Spanning	36V (40Vmax)	36V (40Vmax)	36V (40Vmax)	36V (40Vmax)	36V (40Vmax)	36V (40Vmax)	36V (40Vmax)	36V (40Vmax)	
Bijgeleverde accu's	-	1 x 5,0 Ah	-	1 x 5,0 Ah	-	1 x 5,0 Ah	-	1 x 5,0 Ah	
Bijgeleverde lader	-	DC40RA	-	DC40RA	-	DC40RA	-	DC40RA	
BL motor	✓	✓	✓	✓	✓	✓	✓	✓	
Geïntegreerde moeren	✓	✓	✓	✓	✓	✓	✓	✓	
Zwaardlengte	30 cm	30 cm	35 cm	35 cm	40 cm	40 cm	45 cm	45 cm	
Ketting	80TXL (0,325, 1,1 mm)	80TXL (0,325, 1,1 mm)	80TXL (0,325, 1,1 mm)	80TXL (0,325, 1,1 mm)	3/8" 1,3 mm	3/8" 1,3 mm	3/8" 1,3 mm	3/8" 1,3 mm	
Kettingsnelheid	0 - 25,5 m/s	0 - 25,5 m/s	0 - 25,5 m/s	0 - 25,5 m/s	0 - 25,5 m/s	0 - 25,5 m/s	0 - 25,5 m/s	0 - 25,5 m/s	
Gewicht	6,1 - 7,4 kg	6,1 - 7,4 kg	6,1 - 7,4 kg	6,1 - 7,4 kg	6,1 - 7,4 kg	6,1 - 7,4 kg	6,1 - 7,4 kg	6,1 - 7,4 kg	
Prijs in €	excl. btw	€ 329,75	€ 519,83	€ 346,28	€ 528,10	€ 362,81	€ 544,63	€ 371,07	€ 552,89
	incl. btw	€ 399,00	€ 628,99	€ 419,00	€ 639,00	€ 439,00	€ 659,00	€ 448,99	€ 669,00



## UC030G

ACCU KETTINGZAGEN 40VMAX

XGT  
40V<sup>Li-Ion</sup>  
max

BL  
MOTOR



UC030GZ



UC030GZ03

- Hoog uitgangsvermogen tot 2,8 kW
- Uitstekende acceleratie
- 3 snelheidsinstellingen
- Display met statusweergave
- Uitgerust met luchtfilter
- Stand-by tijd tot 5 minuten
- Beschermingsklasse XPT en IPX4M
- **UC030GZ03**: versie in rode kleur voor hoge zichtbaarheid

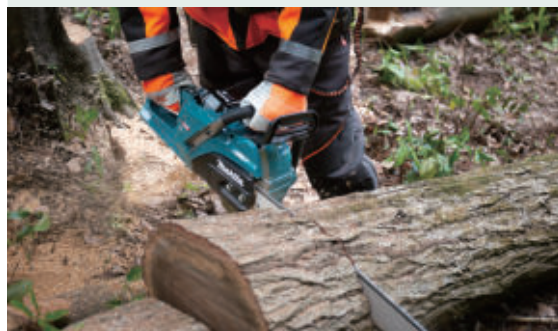

		UC030GZ	UC030GZ03
Spanning		36V (40Vmax)	36V (40Vmax)
Bijgeleverde accu's		-	-
Bijgeleverde lader		-	-
BL motor		✓	✓
Bevestiging zwaard		Geïntegreerde moeren	Geïntegreerde moeren
Zwaardlengte		50 cm	50 cm
Ketting		95TXL (1,3 mm , 0,325")	95TXL (1,3 mm , 0,325")
Kettingsnelheid		0 - 29 m/s	0 - 29 m/s
Gewicht		6,8 - 7,8 kg	6,8 - 7,8 kg
Prijs in €	excl. btw	€ 561,16	€ 561,16
	incl. btw	€ 679,00	€ 679,00

## SN001G

ACCU SNEEUWRUIMER 40VMAX

XGT  
40V<sup>Li-Ion</sup>  
max

BL  
MOTOR

### SN001G

- Handgeduwde sneeuwuimer
- Compact en licht
- Ledlampen op handvat en vooraan het toestel
- Opvouwbaar handgreep
- Laag geluidsniveau 80 dB(A)
- Geleverd met ijsverwijdergereedschap en opberghoes



SN001GZ

		SN001GZ
Spanning		36V (40Vmax)
Bijgeleverde accu's		-
Bijgeleverde lader		-
BL motor		✓
Werkbreedte		530 mm
Werkdiepte		300 mm
Richting uitwerpkanaal		180° aanpasbaar
Max. werpafstand		10 m
Gewicht		17,6 - 18,8 kg
Prijs in €	excl. btw	€ 404,13
	incl. btw	€ 489,00

## DUA200

ACCU HOOGSNOEIER 18 V



DUA200Z



Na het drukken op de deblokkeerknop kan de zaagkop tot +60° of -60° gekanteld worden.

- De schacht bestaat uit 3 segmenten die via een handig schroefmechanisme aan elkaar gekoppeld worden. De totale lengte is 1,620 m ( twee segmenten) of 2,5 m (drie segmenten).
- De smalle, lichte zaagkop laat toe gemakkelijk tussen takken te bewegen
- De zaagkop kan 60° opwaarts en 60° neerwaarts gekanteld worden
- De zaagketting kan zonder gereedschap aangespannen en gewisseld worden

		DUA200Z
Spanning		18V
Bijgeleverde accu's		-
Bijgeleverde lader		-
BL motor		✓
Totale lengte		1620 - 2520 mm
Bevestiging zwaard		Gereedschapsloze kettingspanner
Zwaardlengte		200 mm
Ketting		80TXL (0,325", 1,1 mm)
Kettingsnelheid		6,7 m/s
Gewicht		3,2 - 3,5 kg
Prijs in €	excl. btw	€ 235,54
	incl. btw	€ 285,00

## DUA301

ACCU HOOGSNOEIER 2 x 18 V

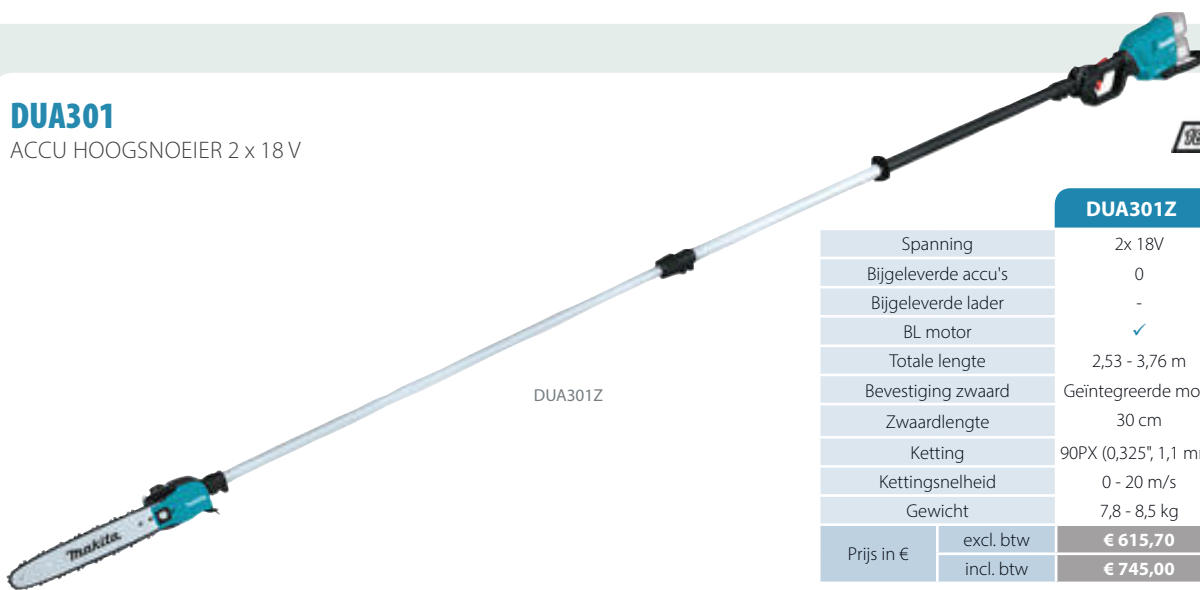

DUA301Z

		DUA301Z	DUA301PT2
Spanning		2x 18V	2x 18V
Bijgeleverde accu's		0	2x 5,0 Ah
Bijgeleverde lader		-	DC18RD
BL motor		✓	✓
Totale lengte		2,53 - 3,76 m	2,53 - 3,76 m
Bevestiging zwaard		Geïntegreerde moer	Geïntegreerde moer
Zwaardlengte		30 cm	30 cm
Ketting		90PX (0,325", 1,1 mm)	90PX (0,325", 1,1 mm)
Kettingsnelheid		0 - 20 m/s	0 - 20 m/s
Gewicht		7,8 - 8,5 kg	7,8 - 8,5 kg
Prijs in €	excl. btw	€ 615,70	€ 880,17
	incl. btw	€ 745,00	€ 1.065,00

## UA004G

ACCU HOOGSNOEIER 40VMAX



**PROMO**  
**GRATIS**  
 BL 4040F  
 Actievoorzwaarden zie laatste pagina



UA004GZ

		UA004GZ	UA004GM101
Spanning		36V (40Vmax)	36V (40Vmax)
Bijgeleverde accu's		-	1x 4,0 Ah
Bijgeleverde Lader		-	DC40RA
BL motor		✓	✓
Totale lengte		2,53 - 3,76 m	2,53 - 3,76 m
Bevestiging zwaard		Geïntegreerde moer	Geïntegreerde moer
Zwaardlengte		30 cm	30 cm
Ketting		90PX (0,325", 1,1 mm)	90PX (0,325", 1,1 mm)
Kettingsnelheid		0 - 20 m/s	0 - 20 m/s
Gewicht		7,8 - 9,1 kg	7,8 - 9,1 kg
Prijs in €	excl. btw	€ 615,70	€ 888,43
	incl. btw	€ 745,00	€ 1.075,00

### DDG461

ACCU GRONDBOOR 2 x 18 V

LXT

ADT

BL MOTOR

XPT

18V+18V

36V



DDG461Z



DDG461 heeft een as-pen opname waar de Makita grondboren rechtstreeks op passen.



		DDG461Z
Spanning		2 x 18 V
Bijgeleverde accu's		-
Bijgeleverde lader		-
Max. diameter boor		200 mm
Opname		Directe aansluiting
Max. koppel		136 mm
Toerental onbelast		0 - 350 min <sup>-1</sup> 0 - 1400 min <sup>-1</sup>
Gewicht		7,0 - 7,6 kg
Prijs in €	excl. btw	€ 577,69
	incl. btw	€ 699,00



#### Omkeerschakelaar

De draairichting kan omgekeerd worden om de boor los te maken wanneer ze geblokkeerd geraakt is of te diep vastzit in zware kleigrond.



#### Slipkoppeling

De slipkoppeling verbreekt de verbinding tussen de motor en de boor wanneer het koppel een extreme waarde overschrijdt. Dat voorkomt schade aan de machine en verhoogt de veiligheid voor de gebruiker.



scan voor een overzicht van de accessoires

### DG002G

ACCU GRONDBOOR 40VMAX

ADT

BL MOTOR

XPT

XGT 40Vmax

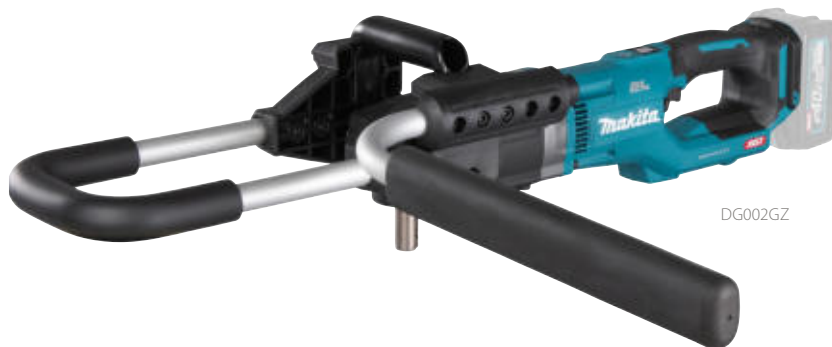

DG002GZ



De DG002G heeft een as-pen opname waar de Makita grondboren rechtstreeks op passen.



Rechtstreekse aansluiting

		DG002GZ
Spanning		36V (40Vmax)
Bijgeleverde accu's		-
Bijgeleverde lader		-
Max. diameter boor		200 mm
Opname		Directe opname
Max. koppel		136 Nm
Toerental onbelast		0 - 350 min <sup>-1</sup> 0 - 1400 min <sup>-1</sup>
Gewicht		7,2 - 8,1 kg
Prijs in €	excl. btw	€ 577,69
	incl. btw	€ 699,00

## DUX18

ACCU COMBISYSTEEM 18 V



DUX18Z



		DUX18Z	DUX18ZX1
Platform		LXT 18 V	LXT 18 V
Max. afgegeven vermogen		470 W	470 W
Toerental onbelast		0 - 6800 / 0 - 9700 min <sup>-1</sup>	0 - 6800 / 0 - 9700 min <sup>-1</sup>
Bijgeleverde accessoires		-	EM408MP
Bijgeleverde accu's / laders		-	-
Prijs in €	excl. btw	€ 210,74	€ 276,86
	incl. btw	€ 255,00	€ 335,00

## Compatibel met

DUX18  
18V



DUX60  
2 X 18V



UX01G  
40VMax



## Waterpomp opzetstuk

DEAPF400MP (Art.nr. DEAPF400MP)

Max. debiet 120 - 150 L/ min  
Max. opvoerhoogte 13 m  
€ 199,01 (excl. btw)  
€ 240,80 (incl. btw)



## UX01G

ACCU COMBISYSTEEM 40VMAX



**PROMO**

**GRATIS**

BL4040F

Actievoorwaarden zie laatste pagina



UX01GZ

**PROMO**

**GRATIS**

BLADBLAZEROPZETSTUK

(UB402MP)

bij UX01GZ & UX01GZ01



		UX01GZ	UX01GZ01
Platform		XGT 40Vmax	XGT 40Vmax
Max. afgegeven vermogen		1000 W	1000 W
Toerental onbelast		0 - 5700 / 0 - 8200 / 0 - 9700 min <sup>-1</sup>	0 - 5700 / 0 - 8200 / 0 - 9700 min <sup>-1</sup>
Bijgeleverde accessoires		-	EM404MP
Bijgeleverde accu's / laders		-	-
Prijs in €	excl. btw	€ 285,12	€ 387,60
	incl. btw	€ 345,00	€ 469,00

## Grastrimmer

ER400MP (Art.nr. 195522-4)

Maaibreedte 410 mm  
€ 87,60 (excl. btw)  
€ 105,99 (incl. btw)



## Bosmaaier (zwaar werk)

EM401MP (Art.nr. 195888-2)

Maaibreedte 300 mm  
Ø draad 2,7 mm  
Geschikt voor slagmes Ø 230 mm  
€ 105,04 (excl. btw)  
€ 127,10 (incl. btw)



## DUX60

ACCU COMBISYSTEEM 2 X 18 V



DUX60Z



		DUX60Z	DUX60ZN1	DUX60ZM4	DUX60ZM4-P	DUX60ZX8
Platform		LXT 2 x 18 V	LXT 2 x 18 V	LXT 2 x 18 V	LXT 2 x 18 V	LXT 2 x 18 V
Max. afgegeven vermogen		600 W	600 W	600 W	600 W	600 W
Toerental onbelast		0 - 5700 / 0 - 8200 / 0 - 9700 min <sup>-1</sup>	0 - 5700 / 0 - 8200 / 0 - 9700 min <sup>-1</sup>	0 - 5700 / 0 - 8200 / 0 - 9700 min <sup>-1</sup>	0 - 5700 / 0 - 8200 / 0 - 9700 min <sup>-1</sup>	0 - 5700 / 0 - 8200 / 0 - 9700 min <sup>-1</sup>
Bijgeleverde accessoires		-	EN401MP	EM404MP	EM404MP DEAPF400MP	EN401MP EM404MP
Bijgeleverde accu's / laders		-	-	-	-	-
Prijs in €	excl. btw	€ 293,39	€ 486,78	€ 420,66	€ 552,89	€ 602,48
	incl. btw	€ 355,00	€ 589,00	€ 509,00	€ 669,00	€ 729,00

## Bosmaaier

EM404MP (Art.nr. 198768-1)

Maaibreedte 420 mm  
Ø draad 2,0 mm  
Geschikt voor slagmes Ø 230 mm  
€ 105,04 (excl. btw)  
€ 127,10 (incl. btw)



## Bosmaaier

EM408MP (Art.nr. 191N31-5)

Maaibreedte 300 mm  
Ø draad 2,0 mm  
Geschikt voor slagmes Ø 230 mm  
€ 99,01 (excl. btw)  
€ 119,80 (incl. btw)



**Rotorschaar**

EM407MP (Art.nr. 191M56-3)

Maai breedte 230 mm  
 Reduceert opspattende steentjes  
 € 396,28 (excl. btw)  
 € 479,50 (incl. btw)

**Maaibalk**

EN425MP (art. nr.: EUAEN425MP)

Snij breedte 50 cm  
 € 249,01 (excl. btw)  
 € 301,30 (incl. btw)



NIEUW

**Rolborstel**

BR400MP (Art.nt. 199318-5)

Rol breedte 60 cm  
 € 356,03 (excl. btw)  
 € 430,80 (incl. btw)

**Stokheggenschaar (135° kantelbaar)**

EN401MP (Art.nr. 196256-2)

Werk breedte 49 cm  
 Totale lengte 158 cm  
 Gewicht: 2,8 kg  
 € 245,70 (excl. btw)  
 € 297,30 (incl. btw)

**Schoffel**

WA400MP (Art.nr. 1913P8-6)

Werk breedte 220 mm  
 Oscillatiehoek 19°  
 Gewicht: 2,8 kg  
 € 346,27 (excl. btw)  
 € 418,99 (incl. btw)

**Verlengstuk**

LE400MP (Art.nr. 191E24-8)

Lengte 1,08 m  
 € 87,60 (excl. btw)  
 € 105,99 (incl. btw)

**Stokheggenschaar (vast)**

EN410MP (Art.nr. 197726-4)

Werk breedte 49 cm  
 Totale lengte 110 cm  
 Niet kantelbaar  
 € 198,68 (excl. btw)  
 € 240,40 (incl. btw)

**Blazer (laag geluidsniveau)**

UB401MP (Art.nr. 191P72-3)

Max. debiet 16,4 m<sup>3</sup>/min  
 Gewicht 2,1 kg  
 € 143,47 (excl. btw)  
 € 173,60 (incl. btw)

**Grondfrees**

KR401MP (Art.nr. 199181-6)

Werk breedte 22 cm  
 € 253,97 (excl. btw)  
 € 307,30 (incl. btw)

**Stokheggenschaar**

EN402MP (Art.nr. 1912T8-8)

Werk breedte 50 cm  
 niet inklapbaar  
 € 199,01 (excl. btw)  
 € 240,80 (incl. btw)

**Blazer (licht & compact)**

UB402MP (Art.nr. 1912R8-4)

Max. debiet 5,9 m<sup>3</sup>/min  
 Gewicht 1,2 kg  
 € 92,48 (excl. btw)  
 € 111,90 (incl. btw)

**Kantensnijder**

EE400MP (Art.nr. 196752-0)

Meslengte 20,3 cm  
 € 123,13 (excl. btw)  
 € 148,99 (incl. btw)

**Stokheggenschaar**

EN422MP (Art.nr. 1912T0-4)

Werk breedte 25 cm  
 € 189,01 (excl. btw)  
 € 228,70 (incl. btw)

**Blazer (licht & compact)**

UB403MP (art. nr.: EUAUB403MP)

Max. blaaskracht 18 N  
 Gewicht 1,5 kg  
 € 98,35 (excl. btw)  
 € 119,00 (incl. btw)



NIEUW

**Rolveger**

SW400MP (Art.nr. 199339-7)

Rol breedte 59 cm  
 € 380,58 (excl. btw)  
 € 460,50 (incl. btw)

**Maaibalk**

EN424MP (Art.nr. 1913C9-3)

Snij breedte 33 cm  
 € 227,52 (excl. btw)  
 € 275,30 (incl. btw)

**Snoeikettingzaag**

EY403MP (Art.nr. 191T38-7)

Zwaardlengte 30 cm  
 Kettingsteek 3/8"  
 Groef breedte 1,1 mm  
 € 264,21 (excl. btw)  
 € 319,70 (incl. btw)

**Sneeuwblazer**

SN400MP (Art.nt. EUASN400MP)

Werk breedte 300 mm  
 Instelbare werprijting  
 € 230,57 (excl. btw)  
 € 278,99 (incl. btw)



### DHW180

ACCU WATERSPUIT 18 V

**XPT LXT**



		DHW180Z
Spanning		18V
Bijgeleverde accu's		-
Lader		-
Werkdruk		24 bar / 8 bar
Werkdebiet		2,5 / 1,5 l/min
Max. aanzuighoogte		2,0 m
Gewicht		2,4 - 2,8 kg
Prijs in €	excl. btw	€ 123,14
	incl. btw	€ 149,00

### HW001G

ACCU HOGEDRUKREINIGER 40VMAX

**XGT 40Vmax**

**BL MOTOR**

**XPT**  
EXTREME PROTECTION TECHNOLOGY



**PROMO**  
**GRATIS**  
BL4040F  
Actievoorwaarden zie laatste pagina



#### HW001G

- Hoge reinigingskracht met goede balans tussen druk en debiet
- Voeding middels één of twee 40Vmax accu's
- 3 vermogensstanden
- Telescopisch handvat en compartiment voor de accessoires
- Autonomie bij max. vermogen: 18 min (2x BL4050F)
- De pomp is zelfaanzuigend, er kan uit een waterreservoir gepompt worden (aanzuigslang standaard inbegrepen).

		HW001GZ
Spanning		36 V (40Vmax)
Bijgeleverde accu's/lader		-
Werkdruk		30/55/85 bar
Debiet		3,0 - 4,2 - 5,5 l/min
Lengte hogedrukslang		6 m
Gewicht		10,1 - 13,2 kg
Prijs in €	excl. btw	€ 731,40
	incl. btw	€ 885,00

### DHW080

ACCU HOGEDRUKREINIGER 2 X 18 V

**18v + 18v → 36V**

**BL MOTOR**

**XPT**  
EXTREME PROTECTION TECHNOLOGY



#### Compatibel

Er is een breed assortiment aan hulpstukken beschikbaar, ze zijn ook compatibel met de HW1200 / HW1300.

		DHW080ZK
Spanning		2 x 18 V
Bijgeleverde accu's		-
Bijgeleverde lader		-
Werkdruk (laag/hoog)		30/55 bar
Debiet (laag/hoog)		4,0/5,5 l/min
Lengte hogedrukslang		5 m
Inhoud watertank		50 l
Gewicht		7,1-7,7 kg
Prijs in €	excl. btw	€ 486,78
	incl. btw	€ 589,00

## US053D / DUS054

ACCU COMPACTE SPROEIER

- Schoudergedragen model met een 5 l tank
- De twee spuitmondjes zijn afzonderlijk te activeren voor small of breed sproeien.
- Uitschuifbare spuitlans: 0,5 – 0,7 m
- Enkel geschikt voor het verwerken van op water gebaseerde gazon- en tuin chemicaliën.



DUS054

**CXI LXI XPT**

	US053DZ	DUS054Z
Spanning	12Vmax	18 V
Bijgeleverde accu's	-	-
Tankinhoud	5 l	5 l
Debiet	0,46-0,6 l/min	0,46-0,6 l/min
Max. druk	3,0 bar	3,0 bar
Afmetingen	340 x 183 x 360 mm	340 x 183 x 360 mm
Gewicht	2,9 - 3,0 kg	3,2 - 3,5 kg
Prijs in €	excl. btw	€ 185,95
	incl. btw	€ 225,00

## DUS108 / DUS158

ACCU RUGSPROEIER

- Ruggedragen modellen.
- Standaard geleverd met enkele- en dubbele sproeikop.
- Enkel geschikt voor op water gebaseerde gazon- en tuin chemicaliën.



DUS108Z

DUS158Z

**LXI XPT**

	DUS108Z	DUS158Z
Spanning	18 V	18 V
Bijgeleverde accu's	-	-
Tankinhoud	10 l	15 l
Debiet	0,8 - 1,3 l/min	0,8 - 1,3 l/min
Max. druk	5,0 bar	5,0 bar
Afmetingen	325 x 237 x 439 mm	325 x 237 x 517 mm
Gewicht	5,6 - 5,9 kg	5,9 - 6,2 kg
Prijs in €	excl. btw	€ 285,12
	incl. btw	€ 345,00

## PF0800 / PF1100

DOMPELPOMPEN VOOR ZUIVER WATER



PF0800

PF1010

PF1100

PF1110

## PF1010 / PF1110

DOMPELPOMPEN VOOR VUIL WATER

	PF0800	PF1010	PF1100	PF1110
Nominaal vermogen	800 W	1100 W	1100 W	1100 W
Max. debiet	220 l/min	240 l/min	250 l/min	250 l/min
Max. opvoerhoogte	9 m	10 m	9 m	10 m
Gewicht	6,1 kg	6,6 kg	6,7 kg	7,0 kg
Prijs in €	excl. btw	€ 98,35	€ 106,61	€ 131,40
	incl. btw	€ 119,00	€ 129,00	€ 158,99



HW1300



HW151



HW131

## HW1200 / HW1300 / HW131 / HW151

ELEKTRISCHE HOGEDRUKREINIGERS

	HW1200	HW1300	HW131	HW151
Nominaal vermogen	1800 W	1800 W	2200 W	2500 W
Max. druk	120 bar	130 bar	130 bar	150 bar
Max. debiet	420 l/h	420 l/h	500 l/h	500 l/h
Haspel	10 m	10 m	15 m	10 m
Gewicht	11,0 kg	12,7 kg	33 kg	26,9 kg
Prijs in €	excl. btw	€ 304,96	€ 387,60	€ 519,83
	incl. btw	€ 369,00	€ 469,00	€ 629,00

### UP100D

SNOEISCHAAR 12VMAX



#### UP100DSMJ

Spanning	10,8 V	
Bijgeleverde accu's	1x BL1041B	
Bijgeleverde lader	DC10SB	
Maximaal afgegeven vermogen	170 W	
Snijcapaciteit	25 mm	
Afmetingen (L x B x H)	259 x 53 x 98 mm	
Gewicht zonder accu	0,68 kg	
Prijs in €	excl. btw	€ 784,30
	incl. btw	€ 949,00

### DUP180

ACCU SNOEISCHAAR 18 V



#### DUP180Z

Spanning	18 V	
Bijgeleverde accu's	-	
Bijgeleverde lader	-	
Maximaal afgegeven vermogen	370 W	
Snijcapaciteit	30 mm	
Afmetingen (L x B x H)	296 x 40 x 99 mm	
Gewicht zonder accu/adaptor	0,68 kg	
Prijs in €	excl. btw	€ 772,73
	incl. btw	€ 935,00

### DUP362

ACCU SNOEISCHAAR 2 x 18 V



Inclusief  
harnas  
& holster



#### DUP362Z

#### DUP362PT2

Bijgeleverde accu's	-	2 x accu 5,0 Ah	
Bijgeleverde lader	-	DC18RD	
Snijcapaciteit	33 mm	33 mm	
Gewicht zonder accu/adaptor	0,8 kg	0,8 kg	
Prijs in €	excl. btw	€ 1.230,58	€ 1.503,31
	incl. btw	€ 1.489,00	€ 1.819,00

### DUP181

ACCU SNOEISCHAAR 18 V



#### NIEUW DUP181Z

Spanning	18 V	
Bijgeleverde accu's	-	
Bijgeleverde lader	-	
Maximaal afgegeven vermogen	530 W	
Snijcapaciteit	30 mm	
Afmetingen (L x B x H)	300 x 75 x 113 mm	
Gewicht zonder accu	0,76 kg	
Prijs in €	excl. btw	€ 164,46
	incl. btw	€ 199,00

- Budgetvriendelijke versie voor het 18V LXT platform met de accu rechtstreeks op de snoeischaar.
- Uitermate compact
- Maakt gebruik van een standaard BL motor.

### UD2500

ELEKTRISCHE HAKSELAAR



#### UD2500

Nominaal vermogen	2500 W	
Max. toerental onbelast	40 t.p.m	
Max. takdikte	45 mm	
Geluidsdruk	84 dB(A)	
Gewicht	29,7 kg	
Prijs in €	excl. btw	€ 329,75
	incl. btw	€ 399,00



#### UP100D - DUP180 - DUP181 - DUP362

- UP100: versie voor het 12Vmax CXT platform met de accu rechtstreeks op de snoeischaar. Uitermate compact en licht, geschikt voor fijn snoeiwerk.
- DUP181: budgetvriendelijke versie voor het 18V LXT platform met de accu rechtstreeks op de snoeischaar.
- DUP180: professionele versie voor het 18V LXT platform met een batterijadapter die aan de heup bevestigd wordt en een kabel naar de snoeischaar
- UP100D en DUP180 zijn uiterst licht en hebben een zeer slanke handgreep dankzij een ultracompacte BL motor zonder metalen kern. DUP181 is uitgerust met een standaard BL motor waardoor deze veel prijsgunstiger is.
- UP100D, DUP180 en DUP181 zijn uitgerust met servosturing: de schaar volgt perfect de bewegingen van de vinger op de triggerschakelaar
- DUP362: professionele versie voor gebruik met twee LXT accu's (36V). De adapter voor de accu's zit in een rugzak met een kabel naar de snoeischaar.

## DCU180Z

ACCU KRUIWAGEN 18 V



Elektronische snelheidsregeling



Demonteerbare achterwielen



Geïntegreerde ledverlichting



**PROMO**  
GRATIS BUIZENFRAME  
(199009-8)



- Onderstel te combineren met een verstelbaar buizenframe of een kantelbare kuip.
- Frame lengte: 1110 - 1350 mm, breedte: 820 - 1010 mm

		DCU180Z
Spanning		18 V
Rijsnelheid		0 - 3,5 km/u
Draagvermogen		130 kg
Max. helling		12 °
Gewicht		39,3 - 44,8 kg
Prijs in €	excl. btw	€ 1.048,76
	incl. btw	€ 1.269,00

## DCU603 / DCU604 / DCU605 / DCU601 / DCU602

ACCU TRANSPORTERS 2 x 18 V



DCU603

Met kuip en manuele kiepfunctie



DCU605

Met vaste, vlakke kuip



DCU604

Met frame en manuele kiepfunctie



DCU601

Plateau met elektrische lift



DCU602

Met kuip en elektrische kiepfunctie



### DCU601Z

- Transporter met elektrohydraulische lift
- Ideaal voor het optillen van zware lasten om bijvoorbeeld over te laden in een bestelwagen of aanhangwagen
- De zijsteunen kunnen verlaagd worden tot onder het platform
- Maximum hefcapaciteit 300 kg



### DCU602Z

- Dumper met elektrohydraulische kiepfunctie
- De laadbak kan elektrisch worden gekiept tot 75° en handmatig tot 110°.
- Maximum hefcapaciteit 300 kg

	DCU603Z	DCU604Z	DCU605Z	DCU601Z	DCU602Z
Spanning	2 x 18V	2 x 18V	2 x 18V	2 x 18V	2 x 18V
Type	Kantelbare kuip	Kantelbaar frame	Vaste kuip	Plateau met elektrische lift	Elektrisch kantelbare kuip
Volume kuip	100 l	-	250 l	-	100 l
Max. lading vlak terrein	300 kg	300 kg	300 kg	300 kg	300 kg
Max. lading helling (3° - 12°)	180 kg	180 kg	180 kg	180 kg	180 kg
Rijsnelheid vooruit	1,5 - 3,5 - 5,0 km/h	1,5 - 3,5 - 5,0 km/h	1,5 - 3,5 - 5,0 km/h	1,5 - 3,5 - 5,0 km/h	1,5 - 3,5 - 5,0 km/h
Rijsnelheid achteruit	1,0 km/h	1,0 km/h	1,0 km/h	1,0 km/h	1,0 km/h
Gewicht	122 - 124 kg	122 - 124 kg	122 - 124 kg	145 kg	147 kg
Prijs in €	excl. btw	€ 4.957,85	€ 4.957,85	€ 4.709,92	€ 5.784,30
	incl. btw	€ 5.999,00	€ 5.999,00	€ 5.699,00	€ 6.999,00

### DLX4181PT2

ACCU COMBOPACK TUIN

18V + 18V → 36V

18V LITHIUM-ION

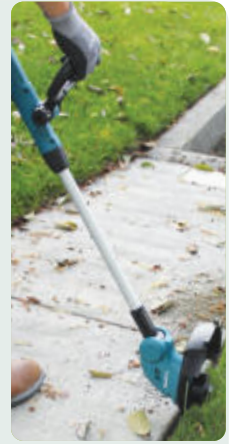

#### DLX4181PT2

Bijgeleverde accu's	2x BL1850B	
Duo snellader	DC18RD	
Heggenschaar	DUH507	
Bladblazer	DUB184	
Gastrimmer	DUR193	
Grasmaaier	DLM432	
Prijs in €	excl. btw	€ 933,06
	incl. btw	€ 1.129,00

### DLX5057PTJ

ACCU COMBOPACK TUIN

18V + 18V → 36V

XPT

BL MOTOR

18V LITHIUM-ION



#### DLX5057PTJ

Bijgeleverde accu's	4 x BL1850B	
Duo snellader	DC18RD	
Heggenschaar	DUH601	
Kettingzaag	DUC353	
Gastrimmer	DUR368	
Grasmaaier	DLM463	
Bladblazer	DUB362	
Prijs in €	excl. btw	€ 2.147,93
	incl. btw	€ 2.599,00

# PDC: Makita's accupack platform

PDC01 - PDC1200 - PDC1500



## VERBINDING PDC VIA STANDAARD CONNECTOR



UR101C

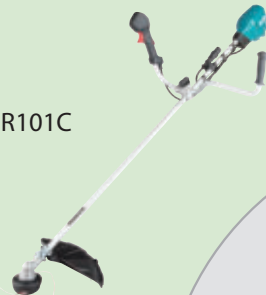

## BEVESTIGING PDC OP DE MACHINE



LM001C



UB002C



BAC01



Combinatie met PDC01 (art.nr. BAC01PDC01BE)

Combinatie met PDC1200 (art. nr. BAC01PDC1200BE)

De BAC01 in combinatie met PDC levert een 230 V wisselspanning op locatie.

## VERBINDING PDC MET LXT/XGT TOOLS



18V LXT\*

191J50-7  
Adapter 18V LXT\*  
€ 127,52 excl. btw  
€ 154,30 incl. btw



2 x 18V LXT

191J51-5  
Adapter 2x18V LXT  
€ 185,12 excl. btw  
€ 223,99 incl. btw



40Vmax XGT

191N62-4  
Adapter 40Vmax XGT  
€ 177,77 excl. btw  
€ 215,10 incl. btw



\* 18V LXT enkel in combinatie met PDC01



De PDC01 unit kan één tot 4 LXT accu's bevatten.

De batterijunit kan ook los van het harnas gebruikt worden.

Stroomomvormer BAC01 voor PDC (accupack)



		EUABAC01	BAC01PDC01BE	PDC1200A06
Uitvoering		BAC01	BAC01+PDC01**	BAC01+PDC1200
Prijs €	excl. btw	€ 699,00	€ 999,00	€ 1.799,00
	incl. btw	€ 845,79	€ 1.208,79	€ 2.176,79

\*\* Zonder accu geleverd

Vrijblijvende adviesprijs van de fabrikant in euro.



PDC01  
432 Wh max.

PDC1200  
1206 Wh

PDC1500  
1567,8 Wh



		PDC01		
		191A64-2	191A59-5	191C50-5
Bestelreferentie		191A64-2	191A59-5	191C50-5
Accu		1 tot 4 LXT accu's	1 tot 4 LXT accu's	1 tot 4 LXT accu's
Energiecapaciteit		Max. 432 Wh	Max. 432 Wh	Max. 432 Wh
Meegeleverde adapters		2 x 18V	2x18V (191J51-5)	2x18V (191J51-5)
Bijgeleverde accu's		-	-	4 x 5,0 Ah
Bijgeleverde lader		-	-	DC18RD
Netto gewicht		4,0 kg	4,0 kg	4,0 kg
Gewicht incl. accu en harnas		7,0 kg	7,0 kg	7,0 kg
Prijs in €	excl. btw	€ 439,00	€ 495,00	€ 825,00
	incl. btw	€ 531,19	€ 598,95	€ 998,25



**PROMO**  
**GRATIS**  
**BL4040F**  
Actievoorwaarden zie laatste pagina

enkel van toepassing op PDC1200 / PDC1500

		PDC1200	PDC1500
Bestelreferentie		BEBPDC1200A02	EUAPDC1500A01
Accu		Geïntegreerd	Geïntegreerd
Energiecapaciteit		1206 Wh	1567,8 Wh
Bijgeleverde lader		DC4001	DC4001
Laadtijd		6 uur	8 uur
Meegeleverde adapters		-	-
Gewicht incl. harnas		8,8 kg	13,9 kg
Prijs in €	excl. btw	1.399,00	2.299,00
	incl. btw	1.692,79	2.781,79

Accessoire	Ref.	Prijs excl. btw	Prijs incl. btw
Adapter 18V (PDC01)	191J50-7	€ 127,52	€ 154,30
Adapter 2 x 18V	191J51-5	€ 185,12	€ 223,99
Adapter 40Vmax	191N62-4	€ 177,77	€ 215,10
Lader DC4001	191L00-4	€ 147,00	€ 177,87

Ontdek er meer over op [www.makita.be](http://www.makita.be)

**Makita**

01/03/2026 - 30/09/2026

**FEEL THE ENERGY**

**PROMO**

**GRATIS**

**BL4040F**



**GELDIG OP ALLE XGT  
MACHINES, ACCU'S  
EN LADERS \***



\*SCAN HIER VOOR DE  
ACTIEVOORWAARDEN

**XGT**



[www.makita.be](http://www.makita.be)



Jan-Baptist Vinkstraat 2  
B-3070 Kortenberg



#MakitaBelux

Afbeeldingen kunnen afwijken van het origineel. Technische gegevens en prijzen zijn indicatief en onder voorbehoud van drukfouten. Aanbevolen prijzen excl. bebat en recupel. Registratienummer/milieubelasting: 400/0000042/81. Geldig van 01/04/2026 t.e.m. 30/09/2026 (voor tuinmachines tot en met 31/12/2026).

**Makita**

PLFNL26